

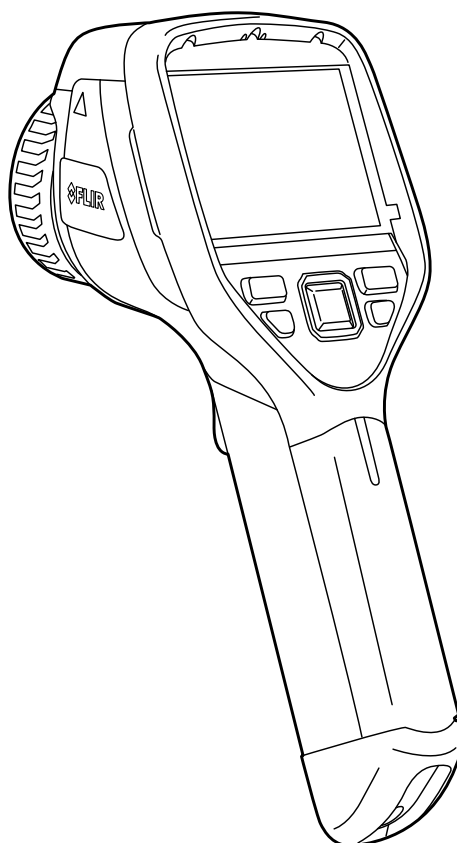

Manuel de l'utilisateur Série FLIR Exx





Manuel de l'utilisateur Série FLIR Exx



Tables des matières

1	Avis de non-responsabilité	1
1.1	Clause légale	1
1.2	Statistiques d'utilisation	1
1.3	Modifications du registre	1
1.4	Règlementations du gouvernement américain	1
1.5	Copyright	1
1.6	Assurance qualité	1
1.7	Brevets	1
1.8	EULA Terms	1
1.9	EULA Terms	1
2	Informations de sécurité	3
3	Remarques à l'attention des utilisateurs	7
3.1	Forums utilisateur à utilisateur	7
3.2	Étalonnage	7
3.3	Précision	7
3.4	Mise au rebut des déchets électroniques	7
3.5	Formation	7
3.6	Mises à jour de la documentation	7
3.7	Remarque importante concernant ce manuel	7
3.8	Annotation sur les versions faisant foi	7
4	Aide clientèle	9
4.1	Généralités	9
4.2	Envoi d'une question	9
4.3	Téléchargements	9
5	Guide de démarrage rapide	11
5.1	Procédure	11
6	Liste des accessoires et des services	12
7	Composants de la caméra	14
7.1	Vue de droite	14
7.1.1	Figure	14
7.1.2	Explication	14
7.2	Vue de gauche	15
7.2.1	Figure	15
7.2.2	Explication	15
7.3	LCD et pavé de navigation	16
7.3.1	Figure	16
7.3.2	Explication	16
7.4	Vue inférieure	17
7.4.1	Figure	17
7.4.2	Explication	17
7.5	Voyant DEL d'état de la batterie	18
7.5.1	Figure	18
7.5.2	Explication	18
7.6	Pointeur laser	19
7.6.1	Figure	19
7.6.2	Vignette de mise en garde (laser)	19
7.6.3	Règlementations laser	19
8	Éléments de l'écran	20
8.1	Figure	20
8.2	Explication	20
9	Navigation dans les menus	21
9.1	Figure	21
9.2	Explication	21

10	Connexion de périphériques externes et de supports de stockage	22
10.1	Figure	22
10.2	Explication	22
10.3	Figure	23
10.4	Explication	23
11	Association de périphériques Bluetooth	24
11.1	Généralités.....	24
11.2	Procédure	24
12	Configuration du Wi-Fi	25
12.1	Généralités.....	25
12.2	Configurer une connexion d'égal à égal (méthode la plus courante)	25
12.3	Connexion de la caméra à un réseau local sans fil (méthode moins courante)	25
13	Manipulation de la caméra.....	26
13.1	Chargement de la batterie.....	26
13.1.1	Utilisation de l'alimentation pour recharger la batterie	26
13.1.2	Recharger la batterie avec le chargeur autonome.....	26
13.2	Allumer et éteindre la caméra	26
13.3	Réglage de la mise au point de la caméra infrarouge	27
13.3.1	Figure.....	27
13.3.2	Procédure	27
13.4	Actionnement du pointeur laser.....	28
13.4.1	Figure.....	28
13.4.2	Procédure	28
13.5	Retirer la batterie	28
13.6	Montage d'un objectif optionnel.....	29
13.7	Étalonnage de l'écran tactile.....	30
13.7.1	Figure.....	30
13.7.2	Procédure	30
13.8	Utilisation de la lampe de la caméra	30
13.8.1	Généralités	30
13.8.2	Procédure	31
14	Traitement des images	32
14.1	Sauvegarde d'une image.....	32
14.1.1	Généralités	32
14.1.2	Capacité d'image	32
14.1.3	Conventions d'appellation	32
14.1.4	Procédure	32
14.2	Aperçu d'une image	32
14.2.1	Généralités	32
14.2.2	Procédure	32
14.3	Ouverture d'une image enregistrée	33
14.3.1	Généralités	33
14.3.2	Procédure	33
14.4	Modification d'une image enregistrée	33
14.4.1	Généralités	33
14.4.2	Procédure	33
14.5	Ajustement d'une image infrarouge.....	34
14.5.1	Généralités	34
14.5.2	Exemple 1	34
14.5.3	Exemple 2	34
14.5.4	Ajustement manuel dans le mode <i>Niveau / gain</i>	35
14.5.5	Ajustement manuel dans le mode <i>Niveau / max / min</i>	35

14.6	Correction de non-uniformité (NUC).....	36
14.6.1	Qu'est-ce qu'une correction de non-uniformité ?.....	36
14.6.2	Quand procéder à une correction de non-uniformité ?.....	36
14.6.3	Procédure	36
14.7	Modification de la plage de température.....	36
14.7.1	Généralités	36
14.7.2	Procédure	36
14.8	Modification de la palette de couleurs.....	36
14.8.1	Généralités	36
14.8.2	Procédure	36
14.9	Effectuer un zoom avant sur une image	37
14.9.1	Généralités	37
14.9.2	Procédure	37
14.10	Suppression d'une image	37
14.10.1	Procédure	37
14.11	Suppression de toutes les images	37
14.11.1	Procédure	37
15	Travailler avec les modes d'image	38
15.1	Généralités.....	38
15.2	Types de modes d'image	38
15.3	Procédure	39
16	Utilisation des outils de mesure	40
16.1	Définition des outils de mesure en mode direct	40
16.1.1	Généralités	40
16.1.2	Procédure	40
16.2	Définition des outils de mesure en mode d'édition.....	40
16.2.1	Généralités	40
16.2.2	Procédure	40
16.3	Déplacement et redimensionnement des outils de mesure.....	41
16.3.1	Généralités	41
16.3.2	Procédure	41
16.4	Affichage des valeurs maximale, minimale et moyenne	41
16.4.1	Généralités	41
16.4.2	Procédure	41
16.5	Réglage des paramètres de mesure locaux pour un outil de mesure.....	42
16.5.1	Généralités	42
16.5.2	Procédure	42
17	Utilisation des alarmes.....	43
17.1	Utilisation des alarmes en couleur	43
17.1.1	Généralités	43
17.1.2	Procédure	43
17.2	Utilisation des alarmes d'isolation	43
17.2.1	Généralités	43
17.2.2	Procédure	43
17.3	Utilisation des alarmes de condensation	44
17.3.1	Généralités	44
17.3.2	Procédure	44
18	Recherche des données des appareils de mesure externes FLIR.....	45
18.1	Généralités.....	45
18.2	Appareils de mesure pris en charge	45
18.3	Assistance technique pour appareils de mesure externes	45
18.4	Procédure	45

18.5	Procédures typiques de mesures d'humidité et de documentation	45
18.5.1	Généralités	45
18.5.2	Procédure	45
19	Annotation d'images	47
19.1	Généralités	47
19.2	Ajout d'une annotation	47
19.2.1	Généralités	47
19.2.2	Procédure	47
19.3	Ajout d'une table.	47
19.3.1	Généralités	47
19.3.2	Procédure	48
19.4	Ajout d'une annotation vocale	48
19.4.1	Généralités	48
19.4.2	Procédure	48
20	Enregistrement de clips vidéo	50
20.1	Généralités	50
20.2	Procédure (Procédure) : enregistrement d'une vidéo	50
20.3	Procédure (Procédure) : lecture d'un clip vidéo	50
21	Modification de la configuration	51
21.1	Généralités	51
21.2	Procédure	51
21.3	Description des différents paramètres	51
21.3.1	Paramètres de mesure	51
21.3.2	Options d'enregistrement.	52
21.3.3	Objectif supplémentaire	52
21.3.4	Paramètres de l'appareil	52
22	Données techniques	55
22.1	Calculateur de champ de vision en ligne	55
22.2	Remarque à propos des caractéristiques techniques	55
22.3	Annotation sur les versions faisant foi	55
22.4	FLIR E33	56
22.5	FLIR E40	61
22.6	FLIR E40 (incl. Wi-Fi)	66
22.7	FLIR E40 with SC kit (incl. Wi-Fi and 45° lens)	71
22.8	FLIR E40 with SC kit (incl. Wi-Fi)	76
22.9	FLIR E40bx (incl. Wi-Fi)	81
22.10	FLIR E50	86
22.11	FLIR E50 (incl. Wi-Fi)	91
22.12	FLIR E50bx (incl. Wi-Fi)	96
22.13	FLIR E60	101
22.14	FLIR E60 (incl. Wi-Fi)	106
22.15	FLIR E60bx (incl. Wi-Fi)	111
22.16	FLIR E63 (incl. Wi-Fi)	116
23	Schémas mécaniques	121
24	Déclaration de conformité CE	126
25	Nettoyage de la caméra	128
25.1	Boîtier de caméra, câbles et autres pièces	128
25.1.1	Liquides	128
25.1.2	Équipement	128
25.1.3	Procédure	128
25.2	Objectif infrarouge	128
25.2.1	Liquides	128
25.2.2	Équipement	128

	25.2.3 Procédure	128
26	Exemples d'application	129
	26.1 Dégâts causés par l'humidité et l'eau.....	129
	26.1.1 Généralités	129
	26.1.2 Figure.....	129
	26.2 Contact défectueux dans la prise.....	129
	26.2.1 Généralités	129
	26.2.2 Figure.....	129
	26.3 Prise oxydée.....	130
	26.3.1 Généralités	130
	26.3.2 Figure.....	130
	26.4 Défauts d'isolation.....	131
	26.4.1 Généralités	131
	26.4.2 Figure.....	131
	26.5 Courants d'air	131
	26.5.1 Généralités	131
	26.5.2 Figure.....	132
27	A propos de FLIR Systems	133
	27.1 Bien plus qu'une simple caméra infrarouge.....	134
	27.2 Communiquer notre savoir.....	134
	27.3 L'assistance clientèle	135
28	Glossaire.....	136
29	Techniques de mesure thermographique	139
	29.1 Introduction	139
	29.2 Émissivité	139
	29.2.1 Obtention de l'émissivité d'un échantillon.....	139
	29.3 Température apparente réfléchie.....	143
	29.4 Distance	143
	29.5 Humidité relative.....	143
	29.6 Autres paramètres	143
30	Historique de la technologie infrarouge	144
31	Théorie de la thermographie.....	147
	31.1 Introduction	147
	31.2 Spectre électromagnétique	147
	31.3 Rayonnement d'un corps noir	147
	31.3.1 Loi de Planck	148
	31.3.2 Loi de déplacement de Wien	149
	31.3.3 Loi de Stefan-Boltzmann.....	150
	31.3.4 Émetteurs non noirs.....	151
	31.4 Matériaux infrarouges semi-transparents	153
32	La formule de mesure	154
33	Tables des émissivités	158
	33.1 Références.....	158
	33.2 Tables	158

1.1 Clause légale

Tous les produits fabriqués par FLIR Systems sont garantis contre les vices de matériaux et de fabrication pour une période d'un an à compter de la date de livraison du produit original, à condition que ces produits fassent l'objet d'une utilisation, d'une maintenance et d'un conditionnement normaux, en accord avec les instructions de FLIR Systems.

Toutes les caméras portatives infrarouges non refroidies fabriquées par FLIR Systems sont garanties contre les vices de matériaux et de fabrication pour une période de deux (2) ans à compter de la date de livraison du produit d'origine, à condition que ces produits fassent l'objet d'une utilisation, d'une maintenance et d'un conditionnement normaux, en accord avec les instructions de FLIR Systems, et à condition que la caméra ait été enregistrée dans un délai de 60 jours suivant l'achat du produit d'origine.

Les détecteurs pour caméras portatives infrarouges non refroidies fabriqués par FLIR Systems sont garantis contre les vices de matériaux et de fabrication pour une période de dix (10) ans à compter de la date de livraison du produit d'origine, à condition que ces produits fassent l'objet d'une utilisation, d'une maintenance et d'un conditionnement normaux, en accord avec les instructions de FLIR Systems, et à condition que la caméra ait été enregistrée dans un délai de 60 jours suivant l'achat du produit d'origine.

Tous les produits qui ne sont pas fabriqués par FLIR Systems et qui sont inclus dans les systèmes fournis par FLIR Systems à l'acquéreur initial, sont soumis à la garantie du fournisseur de ces produits, le cas échéant. FLIR Systems décline toute responsabilité envers de tels produits.

La garantie ne s'applique qu'à l'acquéreur initial du produit et n'est pas transmissible. Elle ne s'applique pas aux produits ayant fait l'objet d'une utilisation incorrecte, de négligence, d'accident ou de conditions anormales d'exploitation. Les composants d'extension sont exclus de la garantie.

En cas de défaut d'un produit couvert par cette garantie, il convient d'interrompre son utilisation afin d'éviter tout dommage supplémentaire. L'acquéreur doit, dans les meilleurs délais, signaler à FLIR Systems tous les défauts, faute de quoi la présente garantie ne s'appliquera pas.

FLIR Systems s'engage à réparer ou à remplacer (selon son choix) le produit défectueux, sans frais supplémentaires, si lors de l'inspection il s'avère que le produit présente des vices de matériaux ou de fabrication et à condition qu'il soit retourné à FLIR Systems dans ladite période d'un an.

FLIR Systems refuse toute prise d'obligation ou de responsabilité pour les défauts autres que ceux indiqués ci-dessus.

Aucune autre garantie n'est exprimée ou implicite. FLIR Systems décline toute responsabilité quant aux garanties implicites de qualité marchande ou d'adéquation à un usage particulier.

FLIR Systems ne peut être tenu pour responsable des pertes ou dommages directs, indirects, spéciaux ou occasionnels, qu'ils soient basés sur un contrat, un délit civil ou toute autre théorie juridique.

Cette garantie est régie par la loi suédoise.

Tout litige, toute controverse ou réclamation découplant de ou lié à la garantie susmentionnée seront jugés définitivement en dernière instance suivant le règlement d'arbitrage du « Arbitration Institute » (tribunal d'arbitrage) de la Chambre de Commerce de Stockholm. L'arbitrage aura lieu à Stockholm. La langue de la procédure d'arbitrage est l'anglais.

1.2 Statistiques d'utilisation

FLIR Systems se réserve le droit de collecter des statistiques d'utilisation anonymes dans le but de maintenir et d'améliorer la qualité de nos logiciels et services.

1.3 Modifications du registre

L'entrée de registre HKEY_LOCAL_MACHINE\SYSTEM\CurrentControlSet\Control\Lsa\LmCompatibilityLevel passera automatiquement en niveau 2 si le service FLIR Camera Monitor détecte une caméra FLIR branchée sur l'ordinateur au moyen d'un câble USB. La modification ne sera exécutée que si le périphérique met en œuvre un service de réseau distant qui gère les connexions réseau.

1.4 Règlements du gouvernement américain

Ce produit peut être soumis aux règles d'exportations américaines. Pour toute question, veuillez nous contacter à l'adresse suivante : exportquestions@flir.com.

1.5 Copyright

© 2016, FLIR Systems, Inc. Tous droits réservés dans le monde. Aucune partie du logiciel, notamment le code source, ne peut être reproduite, transmise, transcrite ou traduite vers une langue ou un langage informatique sous quelque forme ou par quelque moyen que ce soit, électronique, magnétique, optique, manuel ou autre, sans la permission expresse et écrite de FLIR Systems.

Il est formellement interdit de copier, photocopier, reproduire, traduire ou transmettre vers tout support électronique ou tout format lisible par une machine tout ou partie de ce document sans le consentement écrit préalable de FLIR Systems.

Les noms et les marques qui apparaissent sur les produits mentionnés dans ce document sont des marques déposées ou des marques de FLIR Systems et/ou de ses filiales. Les autres marques, noms commerciaux et noms de sociétés mentionnés dans ce document appartiennent à leurs propriétaires respectifs et sont utilisés dans un but d'identification uniquement.

1.6 Assurance qualité

Le Système de gestion de la qualité utilisé lors du développement et de la fabrication de ces produits a été certifié ISO 9001.

FLIR Systems s'est engagé dans une politique de développement continu. Nous nous réservons par conséquent le droit de modifier et d'améliorer sans préavis les produits.

1.7 Brevets

Un ou plusieurs des brevets ou brevets de conception suivants peuvent s'appliquer à ces produits ou à ces fonctions. D'autres brevets ou brevets de conception en attente peuvent également être concernés.

000279476-0001; 000439161; 000499579-0001; 000653423; 000726344; 000859020; 001106306-0001; 001707738; 001707746; 001707787; 001776519; 001954074; 002021543; 002058180; 002249953; 002531178; 0600574-8; 1144833; 1182246; 1182620; 1285345; 1299699; 1325808; 1336775; 1391114; 1402918; 1404291; 1411581; 1415075; 1421497; 1458284; 1678485; 1732314; 2106017; 2107799; 2381417; 3006596; 3006597; 466540; 483782; 484155; 4889913; 5177595; 60122153.2; 602004011681.5-08; 6707044; 68657; 7034300; 7110035; 7154093; 7157705; 7237946; 7312822; 7332716; 7336823; 7544944; 7667198; 7809258 B2; 7826736; 8,153,971; 8,823,803; 8,853,631; 8018649 B2; 8212210 B2; 8289372; 8354639 B2; 8384783; 8520970; 8565547; 8595689; 8599262; 8654239; 8680468; 8803093; D540838; D549758; D579475; D584755; D599,392; D615,113; D664,580; D664,581; D665,004; D665,440; D677298; D710,424 S; D718801; D16702302-9; D16903617-9; D17002221-6; D17002891-5; D17002892-3; D17005799-0; DM/057692; DM/061609; EP 2115696 B1; EP2315433; SE 0700240-5; US 8340414 B2; ZL 201330267619.5; ZL01823221.3; ZL01823226.4; ZL02331553.9; ZL02331554.7; ZL200480034894.0; ZL200530120994.2; ZL200610088759.5; ZL200630130114.4; ZL200730151141.4; ZL200730339504.7; ZL200802105768.8; ZL200830128581.2; ZL200880105236.4; ZL200880105769.2; ZL200930190061.9; ZL201030176127.1; ZL201030176130.3; ZL201030176157.2; ZL201030595931.3; ZL201130442354.9; ZL201230471744.3; ZL201230620731.8.

1.8 EULA Terms







- You have acquired a device ("INFRARED CAMERA") that includes software licensed by FLIR Systems AB from Microsoft Licensing, GP or its affiliates ("MS"). Those installed software products of MS origin, as well as associated media, printed materials, and "online" or electronic documentation ("SOFTWARE") are protected by international intellectual property laws and treaties. The SOFTWARE is licensed, not sold. All rights reserved.
- IF YOU DO NOT AGREE TO THIS END USER LICENSE AGREEMENT ("EULA"), DO NOT USE THE DEVICE OR COPY THE SOFTWARE. INSTEAD, PROMPTLY CONTACT FLIR Systems AB FOR INSTRUCTIONS ON RETURN OF THE UNUSED DEVICE(S) FOR A REFUND. ANY USE OF THE SOFTWARE, INCLUDING BUT NOT LIMITED TO USE ON THE DEVICE, WILL CONSTITUTE YOUR AGREEMENT TO THIS EULA (OR RATIFICATION OF ANY PREVIOUS CONSENT).
- GRANT OF SOFTWARE LICENSE. This EULA grants you the following license:
 - You may use the SOFTWARE only on the DEVICE.
 - NOT FAULT TOLERANT.** THE SOFTWARE IS NOT FAULT TOLERANT. FLIR Systems AB HAS INDEPENDENTLY DETERMINED HOW TO USE THE SOFTWARE IN THE DEVICE, AND MS HAS RELIED UPON FLIR Systems AB TO CONDUCT SUFFICIENT TESTING TO DETERMINE THAT THE SOFTWARE IS SUITABLE FOR SUCH USE.
 - NO WARRANTIES FOR THE SOFTWARE.** THE SOFTWARE IS PROVIDED "AS IS" and with all faults. THE ENTIRE RISK AS TO SATISFACTORY QUALITY, PERFORMANCE, ACCURACY, AND EFFORT (INCLUDING LACK OF NEGLIGENCE) IS WITH YOU. ALSO, THERE IS NO WARRANTY AGAINST INTERFERENCE WITH YOUR ENJOYMENT OF THE SOFTWARE OR AGAINST INFRINGEMENT. IF YOU HAVE RECEIVED ANY WARRANTIES REGARDING THE DEVICE OR THE SOFTWARE, THOSE WARRANTIES DO NOT ORIGINATE FROM, AND ARE NOT BINDING ON, MS.
 - No Liability for Certain Damages. **EXCEPT AS PROHIBITED BY LAW, MS SHALL HAVE NO LIABILITY FOR ANY INDIRECT, SPECIAL, CONSEQUENTIAL OR INCIDENTAL DAMAGES ARISING FROM OR IN CONNECTION WITH THE USE OR PERFORMANCE OF THE SOFTWARE. THIS LIMITATION SHALL APPLY EVEN IF ANY REMEDY FAILS OF ITS ESSENTIAL PURPOSE. IN NO EVENT SHALL MS BE LIABLE FOR ANY AMOUNT IN EXCESS OF U.S. TWO HUNDRED FIFTY DOLLARS (U.S.\$250.00).**
 - Limitations on Reverse Engineering, Decompilation, and Disassembly.** You may not reverse engineer, decompile, or disassemble the SOFTWARE, except and only to the extent that such activity is expressly permitted by applicable law notwithstanding this limitation.
 - SOFTWARE TRANSFER ALLOWED BUT WITH RESTRICTIONS.** You may permanently transfer rights under this EULA only as part of a permanent sale or transfer of the Device, and only if the recipient agrees to this EULA. If the SOFTWARE is an upgrade, any transfer must also include all prior versions of the SOFTWARE.
 - EXPORT RESTRICTIONS.** You acknowledge that SOFTWARE is subject to U.S. export jurisdiction. You agree to comply with all applicable international and national laws that apply to the SOFTWARE, including the U.S. Export Administration Regulations, as well as end-user, end-use and destination restrictions issued by U.S. and other governments. For additional information see <http://www.microsoft.com/exporting/>.











1.9 EULA Terms









Qt4 Core and Qt4 GUI, Copyright ©2013 Nokia Corporation and FLIR Systems AB. This Qt library is a free software; you can redistribute it and/or modify it under the terms of the GNU Lesser General Public License as published by the Free Software Foundation; either version 2.1 of the License, or (at your









option) any later version. This library is distributed in the hope that it will be useful, but WITHOUT ANY WARRANTY; without even the implied warranty of MERCHANTABILITY or FITNESS FOR A PARTICULAR PURPOSE. See the

GNU Lesser General Public License, <http://www.gnu.org/licenses/lgpl-2.1.html>. The source code for the libraries Qt4 Core and Qt4 GUI may be requested from FLIR Systems AB.

 AVERTISSEMENT
<p>Champ d'application : appareils numériques de Classe B</p> <p>Cet équipement a été testé et déclaré conforme aux normes relatives au matériel numérique de Classe B, fixées par la section 15 de la réglementation FCC. Ces limitations visent à assurer une protection raisonnable contre les interférences dans le cadre d'une installation résidentielle. Cet équipement génère, utilise et peut émettre de l'énergie de fréquence radio. S'il n'est pas installé et utilisé conformément aux instructions du fabricant, il risque de provoquer des interférences qui affecteront la réception radiophonique. Il n'y a toutefois aucune garantie qu'il ne se produira pas d'interférences dans une installation particulière. Si cet équipement provoque des interférences avec la radio et la télévision (allumez et éteignez vos appareils pour vous en assurer), nous vous conseillons d'essayer de corriger les interférences de la façon suivante :</p> <ul style="list-style-type: none"> • Réorientez ou déplacez l'antenne de réception. • Augmentez la distance entre l'équipement et le récepteur. • Branchez l'équipement sur une prise de courant faisant partie d'un autre circuit que celui sur lequel est branché le récepteur. • Consultez le fournisseur ou un technicien expérimenté en radio/télévision afin d'obtenir de l'assistance.
 AVERTISSEMENT
<p>Champ d'application : appareils numériques soumis aux normes 15.19/RSS-210</p> <p>AVERTISSEMENT : cet appareil est conforme aux normes fixées par la section 15 de la réglementation FCC et à la norme RSS-210 d'Industrie Canada. Son fonctionnement est soumis aux deux conditions suivantes :</p> <ol style="list-style-type: none"> 1. Cet appareil ne doit pas provoquer d'interférences. 2. Cet appareil doit accepter les interférences reçues, y compris les interférences susceptibles d'entraîner un fonctionnement non souhaité.
 AVERTISSEMENT
<p>Champ d'application : appareils numériques soumis aux normes 15.21</p> <p>AVERTISSEMENT : les modifications apportées à cet équipement sans l'accord exprès de FLIR Systems peuvent annuler l'autorisation de la FCC concernant l'utilisation de cet équipement.</p>
 AVERTISSEMENT
<p>Champ d'application : appareils numériques soumis aux normes 2.1091/2.1093/OET Bulletin 65</p> <p>Informations relatives à l'exposition à un rayonnement à fréquence radioélectrique : le rayonnement de puissance émis par cet appareil est inférieur aux limites d'exposition aux radiofréquences de la FCC/IC. Cet appareil doit néanmoins être utilisé de manière à minimiser les contacts avec les êtres humains en mode de fonctionnement normal.</p>
 AVERTISSEMENT
<p>Champ d'application : caméras équipées d'un ou de plusieurs pointeurs laser.</p> <p>Ne dirigez pas le faisceau laser vers les yeux. Il pourrait causer des irritations.</p>
 AVERTISSEMENT
<p>Champ d'application : caméras équipées d'une ou de plusieurs batteries.</p> <p>Ne démontez pas et ne modifiez pas la batterie. Elle est munie de dispositifs de sécurité et de protection qui, s'ils sont endommagés, peuvent provoquer une surchauffe, une explosion ou un incendie.</p>
 AVERTISSEMENT
<p>Champ d'application : caméras équipées d'une ou de plusieurs batteries.</p> <p>En cas de fuite provenant de la batterie, si le liquide entre en contact avec vos yeux, ne les frottez surtout pas. Rincez abondamment à l'eau claire et consultez immédiatement un médecin. À défaut, le liquide de la batterie peut provoquer des lésions oculaires.</p>

 AVERTISSEMENT
Champ d'application : caméras équipées d'une ou de plusieurs batteries. Arrêtez la recharge de la batterie si le temps de chargement spécifié ne suffit pas pour la recharger. Si vous n'interrompez pas le processus, la batterie peut surchauffer et exploser ou prendre feu, risquant ainsi de provoquer des blessures corporelles.
 AVERTISSEMENT
Champ d'application : caméras équipées d'une ou de plusieurs batteries. Utilisez l'équipement adéquat pour retirer l'alimentation électrique de la batterie, sans quoi vous risquez d'en réduire les performances ou la durée de vie. Ne pas utiliser l'équipement approprié peut également générer une mauvaise circulation du courant dans la batterie. Elle est alors susceptible de surchauffer ou d'exploser, risquant ainsi de provoquer des blessures corporelles.
 AVERTISSEMENT
Lisez toutes les FDS (fiches de données de sécurité) et les mises en garde présentes sur les récipients avant d'utiliser un liquide. Ces liquides peuvent être dangereux et provoquer des blessures corporelles.
 ATTENTION
N'orientez pas la caméra infrarouge (avec ou sans cache objectif) vers des sources d'énergie intenses, telles que des rayonnements laser ou des rayons solaires. Cela peut affecter la précision de la caméra. Le détecteur de la caméra pourrait également être endommagé.
 ATTENTION
N'utilisez pas la caméra à des températures supérieures à +50 °C, sauf indications contraires figurant dans le manuel ou dans les spécifications techniques. Les températures élevées peuvent endommager la caméra.
 ATTENTION
Champ d'application : caméras équipées d'un ou de plusieurs pointeurs laser. Pour éviter tout endommagement, placez le capuchon de protection sur le pointeur laser lorsque vous ne vous en servez pas. À défaut, le pointeur laser pourrait être endommagé.
 ATTENTION
Champ d'application : caméras équipées d'une ou de plusieurs batteries. Ne branchez pas les batteries directement sur la prise allume-cigare d'une voiture, sauf si FLIR Systems vous fournit un adaptateur spécialement conçu pour raccorder les batteries à un allume-cigare. Les batteries pourraient être endommagées.
 ATTENTION
Champ d'application : caméras équipées d'une ou de plusieurs batteries. Évitez tout contact entre la borne positive et la borne négative de la batterie, en veillant à ne pas placer d'objet métallique entre elles (par exemple, un fil). Les batteries pourraient être endommagées.
 ATTENTION
Champ d'application : caméras équipées d'une ou de plusieurs batteries. Évitez tout contact de la batterie avec de l'eau douce ou salée. La batterie pourrait être endommagée.
 ATTENTION
Champ d'application : caméras équipées d'une ou de plusieurs batteries. Ne percez pas la batterie. La batterie pourrait être endommagée.

 ATTENTION
Champ d'application : caméras équipées d'une ou de plusieurs batteries. Ne frappez pas sur la batterie avec un marteau. La batterie pourrait être endommagée.
 ATTENTION
Champ d'application : caméras équipées d'une ou de plusieurs batteries. Ne marchez pas sur la batterie et évitez tout impact ou choc violent. La batterie pourrait être endommagée.
 ATTENTION
Champ d'application : caméras équipées d'une ou de plusieurs batteries. Ne placez pas la batterie à proximité du feu ou au soleil. Lorsque la batterie chauffe, le dispositif de sécurité est activé et interrompt la procédure de chargement. Ce dispositif peut alors subir des dommages susceptibles de causer une surchauffe encore plus importante, une détérioration ou une inflammation de la batterie.
 ATTENTION
Champ d'application : caméras équipées d'une ou de plusieurs batteries. N'exposez pas la batterie à une flamme ou à une source de chaleur. La batterie pourrait être endommagée et des blessures corporelles pourraient survenir.
 ATTENTION
Champ d'application : caméras équipées d'une ou de plusieurs batteries. Ne placez pas la batterie en contact ou à proximité de flammes, d'une source de chaleur ou de tout autre environnement à température élevée. La batterie pourrait être endommagée et des blessures corporelles pourraient survenir.
 ATTENTION
Champ d'application : caméras équipées d'une ou de plusieurs batteries. N'effectuez aucune soudure directement sur la batterie. La batterie pourrait être endommagée.
 ATTENTION
Champ d'application : caméras équipées d'une ou de plusieurs batteries. N'utilisez pas la batterie si elle dégage une odeur inhabituelle, si elle est chaude, si elle change de couleur ou de forme ou présente une anomalie lorsque vous l'utilisez, la chargez ou la rangez. Si vous rencontrez l'un de ces problèmes, veuillez contacter votre fournisseur. La batterie pourrait être endommagée et des blessures corporelles pourraient survenir.
 ATTENTION
Champ d'application : caméras équipées d'une ou de plusieurs batteries. Lorsque vous rechargez la batterie, utilisez exclusivement le chargeur prévu à cet effet. À défaut, la batterie pourrait être endommagée.
 ATTENTION
Champ d'application : caméras équipées d'une ou de plusieurs batteries. Utilisez exclusivement une batterie prévue pour la caméra. À défaut, la batterie et la caméra pourraient être endommagées.

 ATTENTION
Champ d'application : caméras équipées d'une ou de plusieurs batteries. La batterie peut être chargée à une température comprise entre 0 et +45 °C sauf indications contraires dans le manuel ou dans les spécifications techniques. Si vous chargez la batterie à une température inférieure ou supérieure à cette plage, la batterie peut chauffer ou se fissurer. Les performances ou la durée de vie de la batterie peuvent également s'en trouver réduites.
 ATTENTION
Champ d'application : caméras équipées d'une ou de plusieurs batteries. L'alimentation électrique de la batterie peut être retirée à une température comprise entre -15 et +50 °C , sauf indications contraires dans le manuel ou dans les spécifications techniques. L'utilisation de la batterie à des températures se situant en dehors de cette plage peut réduire les performances ou la durée de vie de la batterie.
 ATTENTION
Champ d'application : caméras équipées d'une ou de plusieurs batteries. Lorsque la batterie est usée, isolez les bornes à l'aide de ruban adhésif ou d'un matériau similaire avant de la jeter. À défaut, la batterie pourrait être endommagée et des blessures corporelles pourraient survenir.
 ATTENTION
Champ d'application : caméras équipées d'une ou de plusieurs batteries. Veillez à sécher l'eau ou les traces d'humidité sur la batterie avant de l'insérer. À défaut, la batterie pourrait être endommagée.
 ATTENTION
N'appliquez pas de diluant ni tout autre liquide similaire sur la caméra, les câbles ou les autres éléments. La batterie pourrait être endommagée et des blessures corporelles pourraient survenir.
 ATTENTION
Nettoyez l'objectif infrarouge avec précaution. L'objectif possède un revêtement antireflet qui peut être facilement endommagé. L'objectif infrarouge pourrait être endommagé.
 ATTENTION
N'appuyez pas trop fort lorsque vous nettoyez l'objectif infrarouge. Vous pourriez endommager le revêtement antireflet.
 REMARQUE
L'évaluation du boîtier est applicable uniquement lorsque toutes les ouvertures de la caméra sont hermétiquement fermées par leur couvercle ou trappe respectifs. Cela inclut, entre autres, les compartiments de stockage de données, les batteries et les connecteurs.

Remarques à l'attention des utilisateurs

3.1 Forums utilisateur à utilisateur

Partagez vos idées, problèmes et solutions infrarouges avec les thermographistes du monde entier via nos forums d'utilisateur à utilisateur. Pour accéder aux forums, rendez-vous sur ce site :

<http://www.infraredtraining.com/community/boards/>

3.2 Étalonnage

Nous vous recommandons de retourner vos caméras pour un étalonnage une fois par an. Contactez votre revendeur le plus proche pour connaître les modalités d'envoi.

3.3 Précision

Pour obtenir les résultats les plus précis possibles, nous vous recommandons d'attendre 5 minutes après le démarrage de la caméra avant de mesurer la température.

3.4 Mise au rebut des déchets électroniques



Comme pour la plupart des appareils électroniques, cet équipement doit être mis au rebut de manière à préserver l'environnement et conformément aux réglementations existantes en matière de déchets électroniques.

Pour plus de détails, contactez votre représentant FLIR Systems.

3.5 Formation

Pour en savoir plus sur nos formations à la technologie infrarouge, rendez-vous sur le site :

- <http://www.infraredtraining.com>
- <http://www.irtraining.com>
- <http://www.irtraining.eu>

3.6 Mises à jour de la documentation

Nos manuels sont mis à jour plusieurs fois par an et nous publions également régulièrement des notifications de produits essentielles à propos des modifications.

Pour accéder aux derniers manuels et notifications, allez dans l'onglet Download sur :

<http://support.flir.com>

Vous pouvez vous inscrire en ligne en quelques minutes. Dans la zone de téléchargement, vous trouverez également les dernières publications des manuels pour nos autres produits, ainsi que les manuels de nos produits historiques et obsolètes.

3.7 Remarque importante concernant ce manuel

FLIR Systems publie des manuels génériques adaptés pour plusieurs caméras d'une même gamme de modèles.

Cela signifie que ce manuel contient des descriptions et des explications susceptibles de ne pas concerner votre modèle de caméra.

3.8 Annotation sur les versions faisant foi

La version faisant foi de cette publication est l'anglais. En cas de divergences dues à des erreurs de traduction, c'est le texte anglais qui prévaut.

Toutes les modifications ultérieures sont d'abord effectuées dans la version anglaise.

FLIR Customer Support Center

Home Answers Ask a Question Product Registration Downloads My Stuff Service

FLIR Customer support

Get the most out of your FLIR products

Get Support for Your FLIR Products

Welcome to the FLIR Customer Support Center. This portal will help you as a FLIR customer to get the most out of your FLIR products. The portal gives you access to:

- The FLIR Knowledgebase
- Ask our support team (requires registration)
- Software and documentation (requires registration)
- FLIR service contacts











Find Answers
We store all resolved problems in our solution database. Search by product, category, keywords, or phrases.

Search by Keyword

[Search All Answers](#)

[See All Popular Answers](#)

To find a datasheet for a current product, click on a picture.
To find a datasheet for a legacy product, click [here](#).

[FLIR Ex](#) [FLIR Exx](#) [FLIR Kxx](#) [FLIR T4xx](#) [FLIR T6xx](#) [FLIR G3xx](#)
     
[ThermaCAM™ GasFindIR](#) [FLIR GF3xx](#) [FLIR AX](#) [FLIR Ax5](#) [FLIR A3xx](#) [More...](#)
    

Product catalog
Please right-click the links below and select Save Target As... to save the file.

 US Letter (28 Mb)
A4 (27.4 Mb)

Accessories

[Important legal disclaimer, dangers, warnings, and cautions](#)

4.1 Généralités

Pour obtenir de l'aide, accédez au site suivant :

<http://support.flir.com>

4.2 Envoi d'une question

Pour envoyer une question à l'aide clientèle, vous devez posséder un compte. Vous pouvez vous inscrire en ligne en quelques minutes. Si vous souhaitez simplement effectuer une recherche dans la base de connaissances, votre inscription n'est pas obligatoire.

Si vous souhaitez envoyer une question, veuillez fournir les informations suivantes :

- Modèle de caméra
- Numéro de série de la caméra
- Protocole ou méthode de communication entre la caméra et votre appareil (par exemple HDMI, Ethernet, USB, ou FireWire)
- Type d'appareil (PC/Mac/iPhone/iPad/Android, etc.)
- Version de n'importe quel programme de FLIR Systems
- Nom complet, numéro de publication et numéro de révision du manuel

4.3 Téléchargements

Sur le site d'aide clientèle, les téléchargements suivants sont disponibles :

- Mises à jour du micrologiciel de votre caméra infrarouge.
- Mises à jour du logiciel installé sur votre ordinateur/Mac.
- Versions logicielles gratuites et d'évaluation de logiciels PC/Mac.
- Documentation pour les utilisateurs de produits actuels, obsolètes et historiques.
- Schémas mécaniques (aux formats *.dxf et *.pdf).
- Modèles de données CAO (au format *.stp).
- Exemples d'applications.
- Fiches techniques.
- Catalogues de produits.

5.1 Procédure

Procédez comme suit :

1. Placez une batterie dans le compartiment.
2. Chargez la batterie pendant 4 heures avant le tout premier démarrage de la caméra ou attendez que le voyant DEL vert d'état de la batterie s'allume en continu.
3. Insérez une carte mémoire dans le logement de la carte.

4. Appuyez sur  pour mettre la caméra sous tension.

5. Orientez la caméra vers l'objet cible.
6. Réglez la mise au point en tournant la bague de mise au point.

Remarque Il est très important de régler la mise au point correctement. Un mauvais réglage de la mise au point affecte le fonctionnement des modes d'image *Thermal MSX* (Thermique MSX), *Thermal* (Thermique) et *Picture-in-picture* (Superposition). La mesure de la température est également affectée.

7. Appuyez sur le bouton Enregistrer (le déclencheur) pour enregistrer une image.
8. Installez FLIR Tools sur votre ordinateur.
9. Démarrez FLIR Tools.
10. Branchez la caméra à l'ordinateur à l'aide du câble USB.
11. Importez les images dans FLIR Tools et créez un rapport au format PDF.

Liste des accessoires et des services

Product name	Part number
Battery charger, incl. power supply with multi plugs (Exx, Kxx)	T198125
Bluetooth Headset	T197771ACC
Calibration including General maintenance Exx	T199839
Cardboard box with printing 280 x 200 x 120 mm	T127477
Cigarette lighter adapter kit, 12 VDC, 1.2 m/3.9 ft.	T198509
FLIR Reporter Professional (license only)	T198586
FLIR ResearchIR Max + HSDR 4 (hardware sec. dev.)	T198697
FLIR ResearchIR Max + HSDR 4 (printed license key)	T199014
FLIR ResearchIR Max + HSDR 4 Upgrade (printed license key)	T199044
FLIR ResearchIR Max 4 (hardware sec. dev.)	T198696
FLIR ResearchIR Max 4 (printed license key)	T199013
FLIR ResearchIR Max 4 Upgrade (printed license key)	T199043
FLIR ResearchIR Standard 4 (hardware sec. dev.)	T198731
FLIR ResearchIR Standard 4 (printed license key)	T199012
FLIR ResearchIR Standard 4 Upgrade (printed license key)	T199042
FLIR Tools	T198584
FLIR Tools+ (download card incl. license key)	T198583
High-temperature lens	T199235
IR lens, 76 mm (6°) with case and mounting support for Exx	T198113
IR lens, f = 10 mm, 45° incl. case	1196960
IR lens, f = 30 mm, 15° incl. case	1196961
IR Window 2 in.	19250-100
IR Window 3 in.	19251-100
IR Window 4 in.	19252-100
Li-Ion Battery pack 3.7V 17Wh	T198487
Memory card SDHC 4 GB	T911230ACC
One year extended warranty for Exx series	T199837
Pouch for FLIR Exx series	T198484
Power supply, incl. multi plugs	T910814
SS IR Window 2 in.	19250-200
SS IR Window 3 in.	19251-200
SS IR Window 4 in.	19252-200
Sun shield	T198485
Tool belt	T911093
Transport case Exx	T198341ACC
Tripod Adapter	T198486
USB cable Std A <-> Mini-B	1910423
Video cable	1910582ACC

Remarque FLIR Systems se réserve le droit d'interrompre la fabrication de certains modèles de produits, de pièces, d'accessoires, ou de tout autre composant, ou d'en modifier les spécifications à tout moment et sans préavis.

7.1 Vue de droite

7.1.1 Figure

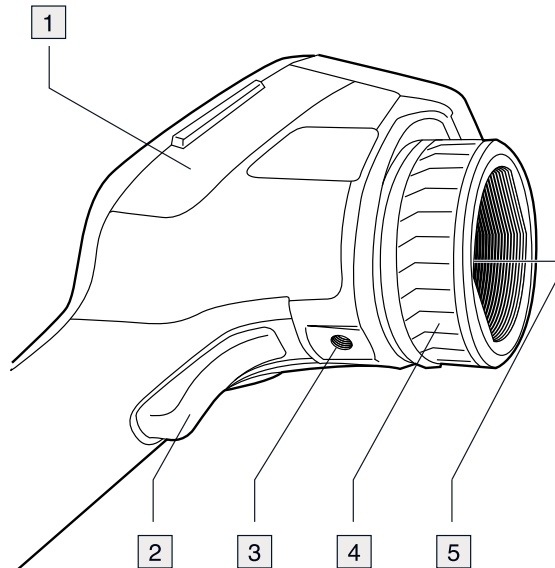

7.1.2 Explication

1. Couvercle du compartiment droit :
 - Connecteur USB-A.
 - Connecteur USB mini-B.
 - Prise d'alimentation.
2. Bouton Enregistrer.
3. Montage du trépied. Nécessite un adaptateur (accessoire supplémentaire).
4. Bague de mise au point.
5. Objectif infrarouge.

7.2 Vue de gauche

7.2.1 Figure

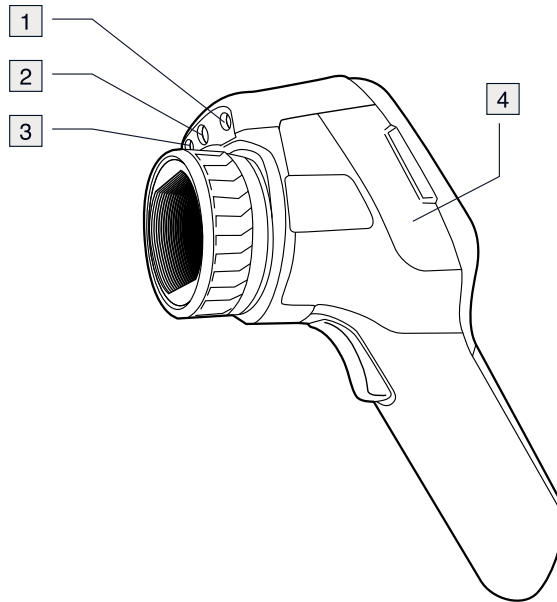

7.2.2 Explication

1. Pointeur laser.
2. Lampe pour la caméra numérique.
3. Caméra numérique.
4. Couverture du compartiment gauche :
 - Connecteur de sortie vidéo (vidéo composite).
 - Logement de carte mémoire.

7.3 LCD et pavé de navigation

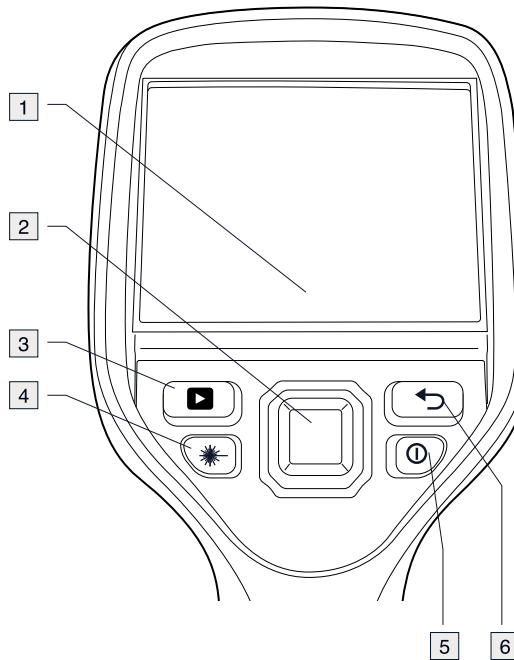

7.3.1 Figure



7.3.2 Explication

1. Écran tactile LCD.
2. Pavé de navigation avec bouton central.
3. Bouton Images archivées.
4. Bouton d'actionnement du pointeur laser.
5. Bouton Marche/Arrêt.

Fonction :

- Appuyez sur le bouton  pour allumer la caméra.
- Maintenez le bouton  enfoncé pendant moins de 5 secondes pour mettre la caméra en veille. La caméra s'éteint automatiquement au bout de 6 heures.
- Maintenez le bouton  enfoncé pendant plus de 10 secondes pour éteindre la caméra.

6. Bouton Précédent.

7.4 Vue inférieure

7.4.1 Figure

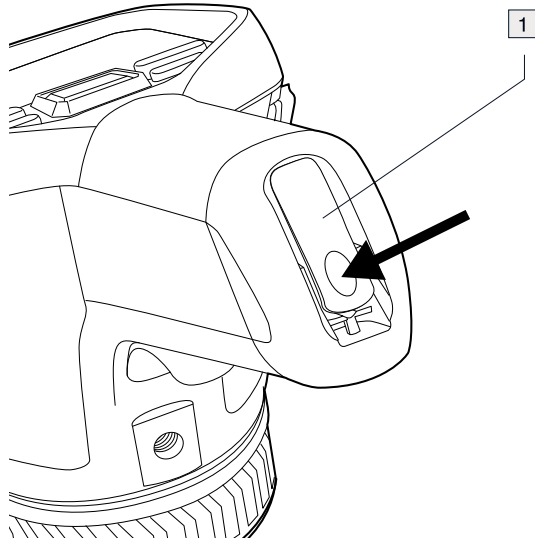

7.4.2 Explication

1. Poussez le loquet pour ouvrir le couvercle du compartiment réservé à la batterie.

7.5 Voyant DEL d'état de la batterie

7.5.1 Figure

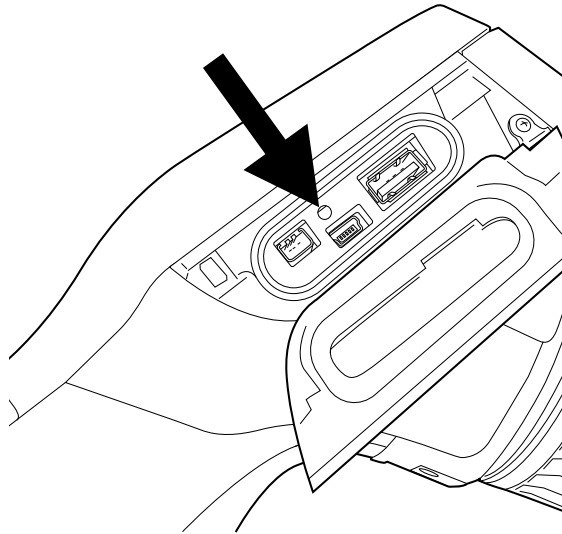

7.5.2 Explication

Type de signal	Signification
Le voyant DEL vert clignote 2 fois par seconde.	La batterie est en cours de chargement.
Le voyant DEL vert est allumé en continu.	La batterie est chargée.

7.6 Pointeur laser

7.6.1 Figure

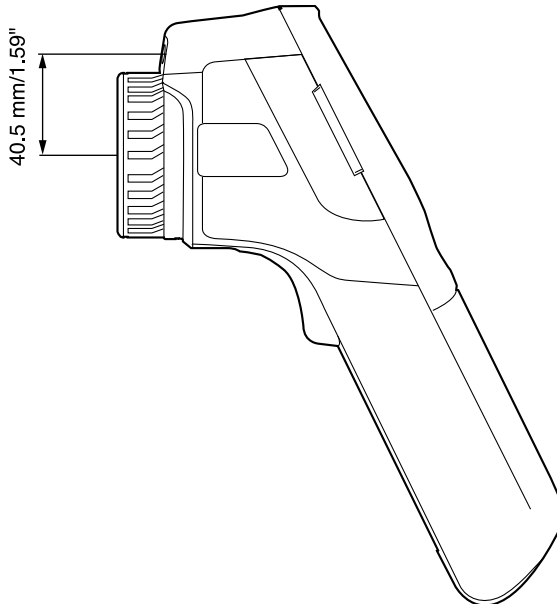





Figure 7.1 Cette figure illustre la différence de position entre le pointeur laser et le centre optique de l'objectif infrarouge.

	AVERTISSEMENT
Ne dirigez pas le faisceau laser vers les yeux. Il pourrait causer des irritations.	
	ATTENTION
Lorsque vous n'utilisez pas le pointeur laser, protégez-le à l'aide du cache protecteur.	

Remarque Le symbole  s'affiche à l'écran lorsque le pointeur laser est activé.

Remarque Le pointeur laser n'est peut-être pas adapté pour tous les marchés.

7.6.2 Vignette de mise en garde (laser)

Une vignette de mise en garde laser contenant les informations suivantes est fixée à la caméra :

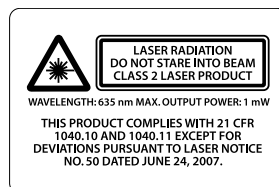

7.6.3 Réglementations laser

Longueur d'onde : 635 nm. Puissance de sortie maximum : 1 mW.

Ce produit est conforme aux normes 21 CFR 1040.10 et 1040.11 à l'exception des écarts décrits dans Laser Notice N°50, du 24 juin 2007.

8.1 Figure



8.2 Explication

1. Outils de mesure (par exemple, point de mesure).
2. Tableau de résultats de mesure.
3. Icônes d'état et notifications.
4. Échelle de température.
5. Bouton Lampe de la barre d'outils.
6. Bouton Échelle de température de la barre d'outils.
7. Bouton Couleur de la barre d'outils.
8. Bouton Mesure de la barre d'outils.
9. Bouton Modes d'image de la barre d'outils.
10. Bouton Mode d'enregistrement de la barre d'outils.
11. Bouton Paramètres de la barre d'outils.

Remarque Pour afficher les menus, appuyez sur l'écran ou appuyez sur le pavé de navigation.

9.1 Figure

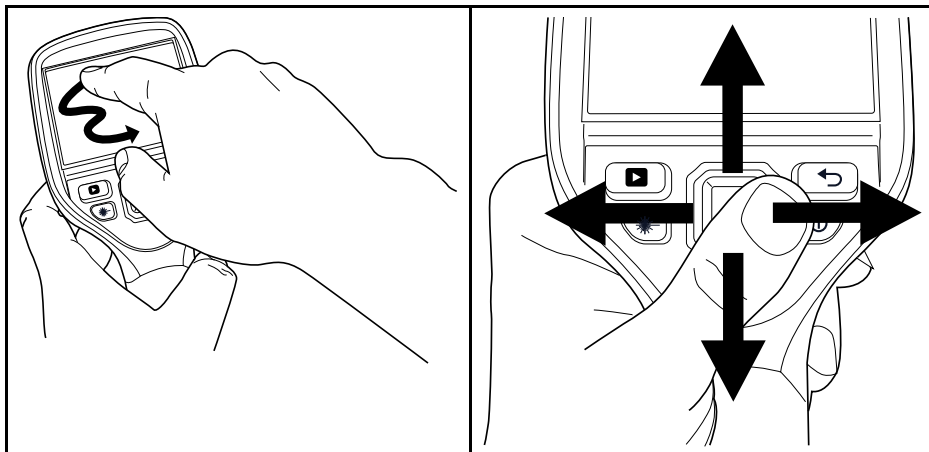

9.2 Explication

La figure ci-dessus montre les deux manières de parcourir les menus de votre caméra :

- Utilisez l'écran tactile LCD pour parcourir les menus (à gauche).
- En utilisant le pavé de navigation pour parcourir les menus (à droite).

10.1 Figure

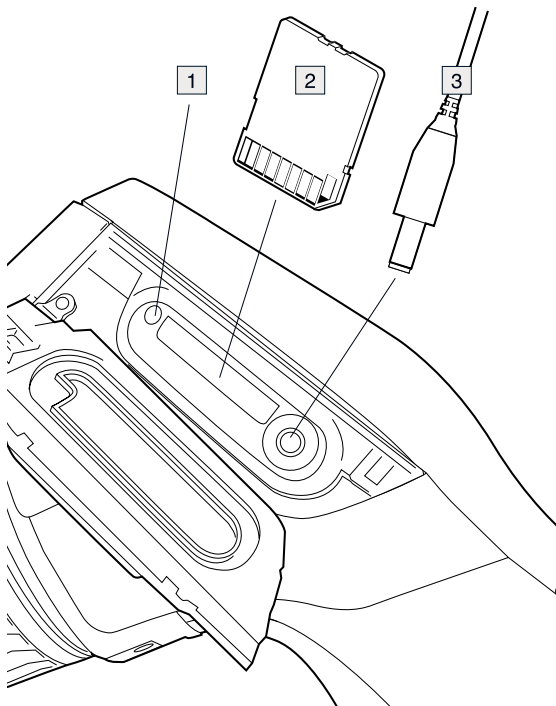

10.2 Explication

1. Témoin indiquant que la carte mémoire est en cours d'utilisation.

Remarque N'éjectez pas la carte mémoire SD lorsque ce voyant clignote.

2. Carte mémoire (carte SD)
3. Câble vidéo.

10.3 Figure

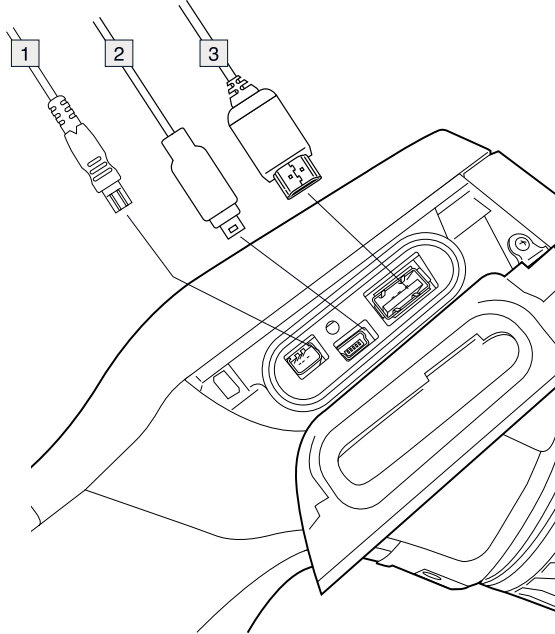

10.4 Explication

1. Câble d'alimentation.
2. Câble USB mini-B (connecte la caméra à un ordinateur).
3. Câble USB-A (pour brancher la caméra à un périphérique externe, ex. : une clé USB).

11.1 Généralités

La caméra est compatible avec les casques et les appareils de mesure FLIR dotés du Bluetooth. Pour pouvoir utiliser l'un de ces périphériques, vous devez l'associer à la caméra.

11.2 Procédure

Procédez comme suit :

1. Activez le Bluetooth sur l'appareil. Reportez-vous à la documentation de l'appareil pour connaître la marche à suivre.
2. Sur la caméra, appuyez sur le pavé de navigation pour afficher les menus.
3. Le pavé de navigation vous permet d'accéder au menu *Settings* (Paramètres).
4. Appuyez sur le pavé de navigation.
5. Sélectionnez *Device settings* (Paramètres de l'appareil) et appuyez sur le pavé de navigation.
6. Sélectionnez *Bluetooth et METERLiNK* et appuyez sur le pavé de navigation.
7. Activez le *Bluetooth* en appuyant sur le pavé de navigation.
8. Sélectionnez *Scan for Bluetooth devices* (Rechercher les appareils Bluetooth) et appuyez sur le bouton droit du pavé de navigation.
9. Lorsque l'appareil apparaît dans la liste des périphériques, sélectionnez-le et appuyez sur le pavé de navigation pour l'associer à la caméra.

Remarque

- Seuls les appareils METERLiNK et les casques dotés du Bluetooth apparaîtront dans la liste des périphériques disponibles.
- Vous pouvez ajouter plusieurs périphériques.
- Vous pouvez retirer un périphérique en le sélectionnant, puis en sélectionnant *Dissocier le périphérique*.
- Après avoir ajouté un appareil METERLiNK tel que le FLIR MR77 ou le FLIR CM78, les valeurs mesurées apparaîtront dans le tableau des résultats de mesure.
- Après avoir ajouté un casque doté du Bluetooth, ce dernier peut être utilisé pour l'ajout d'annotations vocales.

12.1 Généralités

Vous pouvez connecter la caméra de deux façons différentes :

- *Méthode la plus courante* : configurer une connexion d'égal à égal (aussi appelée connexion *homologue* ou *P2P*). Cette méthode est essentiellement utilisée avec d'autres appareils, comme un iPhone ou un iPad.
- *Méthode moins courante* : connecter la caméra à un réseau local sans fil (WLAN).

12.2 Configurer une connexion d'égal à égal (méthode la plus courante)

Procédez comme suit :

1. Sur la caméra, appuyez sur le pavé de navigation pour afficher les menus.
2. Le pavé de navigation vous permet d'accéder au menu *Settings* (Paramètres).
3. Appuyez sur le pavé de navigation.
4. Sélectionnez *Device settings* (Paramètres de l'appareil) et appuyez sur le pavé de navigation.
5. Sélectionnez *Wi-Fi* et appuyez sur le pavé de navigation.
6. Sélectionnez *Partager* et appuyez sur le pavé de navigation.
7. (Étape facultative). Pour afficher et modifier des paramètres, sélectionnez *Options* et appuyez sur le pavé de navigation.
 - Un taux de transfert bas peut s'expliquer par une bande de fréquence trop encombrée. Essayez un autre canal pour améliorer le taux de transfert. Pour modifier le canal (sur lequel la caméra émet), sélectionnez *Canal* et appuyez sur le pavé de navigation.
 - Pour activer le WEP (algorithme de chiffrement), sélectionnez *WEP* et appuyez sur le pavé de navigation. La case *WEP* est alors cochée.
 - Pour modifier le mot de passe WEP, sélectionnez *Mot de passe* et appuyez sur le pavé de navigation.

Remarque Ces paramètres sont établis pour le réseau de votre caméra. Ils seront utilisés par le périphérique externe pour établir une connexion au réseau.

12.3 Connexion de la caméra à un réseau local sans fil (méthode moins courante)

Procédez comme suit :

1. Sur la caméra, appuyez sur le pavé de navigation pour afficher les menus.
2. Le pavé de navigation vous permet d'accéder à *Settings* (Paramètres).
3. Appuyez sur le pavé de navigation.
4. Sélectionnez *Device settings* (Paramètres de l'appareil) et appuyez sur le pavé de navigation.
5. Sélectionnez *Wi-Fi* et appuyez sur le pavé de navigation.
6. Sélectionnez *Connect to network* (Se connecter au réseau) et appuyez sur le pavé de navigation.
7. Sélectionnez *Networks* (Réseaux) et appuyez sur le bouton droit du pavé de navigation.
8. Sélectionnez un réseau en appuyant sur le pavé de navigation. Généralement, vous devez saisir un mot de passe pour accéder au réseau.

Remarque Certains réseaux n'apparaissent pas dans la liste. Pour vous connecter à un réseau de ce type, sélectionnez *Options* dans la liste *Réseaux* et appuyez sur le pavé de navigation. Sélectionnez ensuite *Ajouter un réseau...* et définissez manuellement tous les paramètres correspondants à ce réseau.

13.1 Chargement de la batterie

Remarque Chargez la batterie pendant 4 heures avant la première utilisation de la caméra.

13.1.1 Utilisation de l'alimentation pour recharger la batterie

13.1.1.1 Procédure

Procédez comme suit :

1. Branchez le câble d'alimentation à la prise d'alimentation de la caméra.
2. Branchez la prise secteur de l'alimentation secteur sur une prise de courant.
3. Débranchez la prise du câble d'alimentation lorsque le voyant DEL vert de chargement de la batterie est allumé en continu.

13.1.2 Recharger la batterie avec le chargeur autonome

13.1.2.1 Explication



Type de signal	Signification
Le voyant DEL bleu clignote.	La batterie est en cours de chargement.
Le voyant DEL bleu est allumé en continu.	La batterie est chargée.

13.1.2.2 Procédure

Procédez comme suit :

1. Placez la batterie dans le chargeur de batterie.
2. Branchez le câble d'alimentation à la prise du chargeur de batterie.
3. Branchez la prise secteur de l'alimentation secteur sur une prise de courant.
4. Quand le voyant DEL bleu du chargeur de batterie est allumé en continu, débranchez le câble d'alimentation.

13.2 Allumer et éteindre la caméra

- Appuyez sur le bouton  pour allumer la caméra.
- Maintenez le bouton  enfoncé pendant moins de 5 secondes pour mettre la caméra en veille. La caméra s'éteint automatiquement au bout de 6 heures.
- Maintenez le bouton  enfoncé pendant plus de 10 secondes pour éteindre la caméra.

13.3 Réglage de la mise au point de la caméra infrarouge

13.3.1 Figure

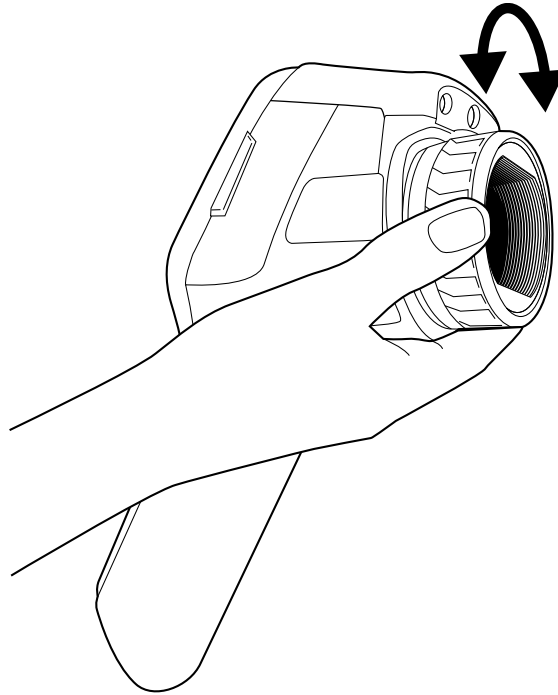

13.3.2 Procédure

Procédez comme suit :

1. Effectuez l'une des opérations suivantes :

- Pour une mise au point éloignée, faites tourner la bague de mise au point dans le sens horaire (en faisant face à l'écran tactile LCD).
- Pour une mise au point rapprochée, faites tourner la bague de mise au point dans le sens antihoraire (en faisant face à l'écran tactile LCD).

Remarque Ne touchez pas la surface de l'objectif lors du réglage manuel de la mise au point de la caméra infrarouge. Si vous touchez par mégarde la surface de l'objectif, nettoyez-la en suivant les instructions contenues dans la section 25.2 *Objectif infrarouge*, page 128.

Remarque Il est très important de régler la mise au point correctement. Un mauvais réglage de la mise au point affecte le fonctionnement des modes d'image *Thermal MSX* (Thermique MSX), *Thermal* (Thermique) et *Picture-in-picture* (Superposition). La mesure de la température est également affectée.

13.4 Actionnement du pointeur laser

13.4.1 Figure

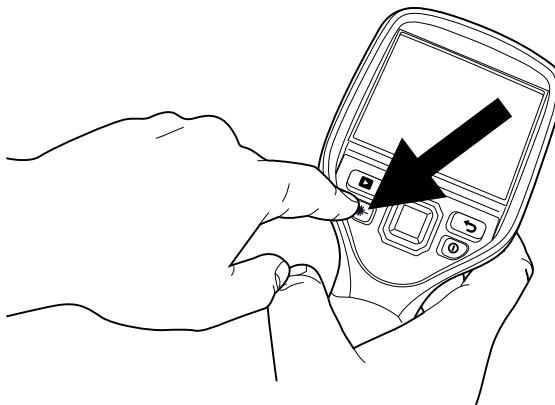

13.4.2 Procédure

Procédez comme suit :

1. Pour activer le pointeur laser, appuyez sur le bouton laser en le maintenant enfoncé.
2. Pour désactiver le pointeur laser, relâchez le bouton laser.

Remarque

- Un indicateur d'avertissement s'affiche sur l'écran lorsque le pointeur laser est activé.
- La position du point laser est indiquée sur l'image infrarouge (selon le modèle de la caméra).

13.5 Retirer la batterie

Procédez comme suit :

1. Poussez le loquet du compartiment de la batterie.

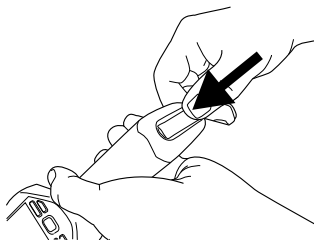

2. Ouvrez le couvercle de la batterie.

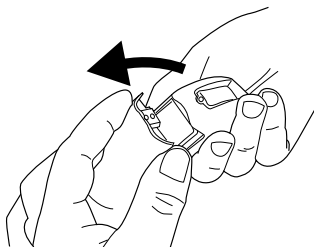

3. Retirez la batterie en tirant sur la bande adhésive.

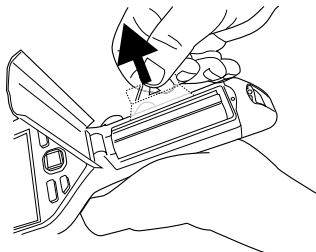

13.6 Montage d'un objectif optionnel

Procédez comme suit :

1. Vous remarquerez les deux indentations situées sur la partie avant de l'objectif et les deux encoches correspondantes situées sur le cache de ce dernier.

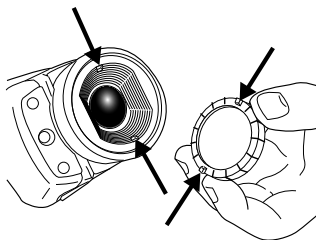

2. Utilisez le cache de l'objectif optionnel pour retirer la partie avant en plastique de l'objectif. Faites-la pivoter de 30 ° dans le sens antihoraire.

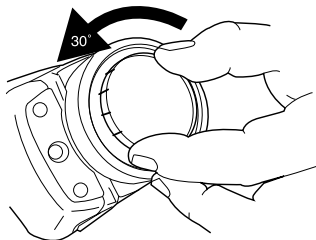

3. Recherchez les repères de l'objectif monté en baïonnette et de l'objectif de remplacement.

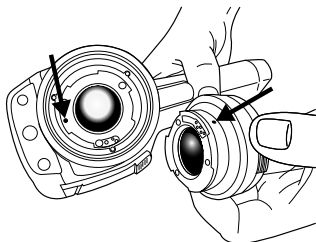

4. Poussez doucement l'objectif dans son emplacement.

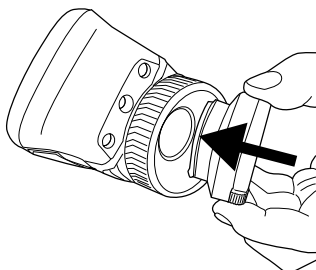

5. Faites pivoter l'objectif de 30 ° dans le sens horaire.

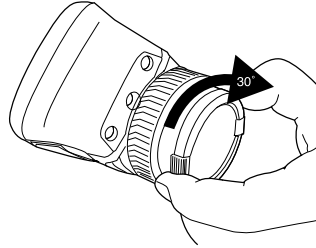

6. Allumez la caméra.
7. Indiquez l'objectif dans le menu *Settings* (Paramètres) > *Add-on lens* (Objectif en option).

13.7 Étalonnage de l'écran tactile.

13.7.1 Figure

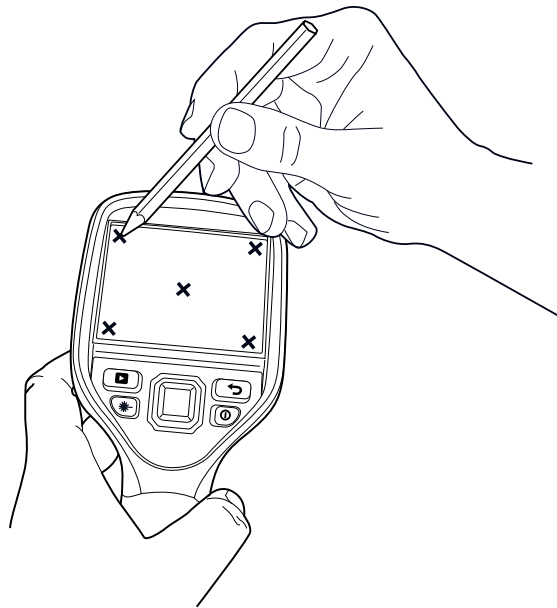

13.7.2 Procédure

Procédez comme suit :

1. Appuyez sur le pavé de navigation pour afficher les menus.
2. Le pavé de navigation vous permet d'accéder au menu *Settings* (Paramètres).
3. Appuyez sur le pavé de navigation.
4. Sélectionnez *Device settings* (Paramètres de l'appareil) et appuyez sur le pavé de navigation.
5. Sélectionnez *Setup camera* et appuyez sur le pavé de navigation.
6. Sélectionnez *Calibrate touchscreen* (Supprimer toutes les images enregistrées) et appuyez sur le pavé de navigation.
7. Suivez les instructions à l'écran.

13.8 Utilisation de la lampe de la caméra

13.8.1 Généralités

La lampe de la caméra peut être utilisée comme flash pour la caméra numérique. Si la fonction flash est activée, la lampe clignotera lorsque vous appuyerez sur le bouton Sauvegarder pour enregistrer une photo.

La lampe de la caméra peut également être employée comme lampe de poche.

13.8.2 Procédure

Procédez comme suit :

1. Appuyez sur le pavé de navigation pour afficher les menus.
2. Accédez à *Lampe* via le pavé de navigation.
3. Appuyez sur le pavé de navigation.
4. Effectuez l'une des opérations suivantes :
 - Pour activer la fonction flash, sélectionnez *Flash* et appuyez sur le pavé de navigation.
 - Pour allumer la lampe de la caméra, sélectionnez *Activer* et appuyez sur le pavé de navigation.
 - Pour désactiver la fonction flash et éteindre la lampe de la caméra, sélectionnez *Désactiver* et appuyez sur le pavé de navigation.

14.1 Sauvegarde d'une image

14.1.1 Généralités

Vous pouvez enregistrer les images sur une carte mémoire.

L'appareil enregistre un fichier d'image comprenant toutes les informations thermiques et visuelles. Cela signifie que vous pouvez ouvrir un fichier d'image ultérieurement et, par exemple, sélectionner un autre mode d'image, appliquer des alarmes couleurs et ajouter des outils de mesure.

14.1.2 Capacité d'image

Ce tableau contient des informations sur le nombre *approximatif* d'images infrarouge (IR) et caméra numérique (DC) pouvant être sauvegardées sur des cartes mémoire :

Taille de carte	IR uniquement	IR + DC	IR + DC + Annotation vocale de 30 secondes
1 Go	5500	850	600
2 Go	11 000	1700	1200

14.1.3 Conventions d'appellation

La convention d'appellation des images est *FLIRxxxx.jpg*, où *xxxx* est un compteur unique.

14.1.4 Procédure

Procédez comme suit :

1. Pour enregistrer une image, appuyez sur le bouton Enregistrer.

Remarque

- En fonction des paramètres définis dans la boîte de dialogue *Options > Options de sauvegarde*, les cas suivants peuvent se présenter :
 - Un aperçu de l'image s'affiche avant que l'image soit enregistrée.
 - Un outil d'annotation ou le menu Annotation apparaît lorsque l'image a été enregistrée.

14.2 Aperçu d'une image

14.2.1 Généralités

Vous pouvez afficher un aperçu d'une image avant de l'enregistrer. Cela vous permet de vérifier si l'image contient les informations désirées avant de l'enregistrer. Vous pouvez également régler et modifier l'image.

Remarque La caméra doit être configurée afin d'afficher un aperçu de l'image avant son enregistrement. Sélectionnez *Options > Options de sauvegarde > Afficher aperçu et enregistrer = Activé*.

14.2.2 Procédure

Procédez comme suit :

1. Pour afficher l'aperçu d'une image, appuyez sur le bouton Sauvegarder. L'aperçu s'affiche alors.
2. Le mode de réglage manuel de l'image est désormais actif et l'icône d'état  s'affiche. Pour connaître les instructions de réglage des images, reportez-vous à la section 14.5 *Ajustement d'une image infrarouge*, page 34.

-
3. Pour modifier l'image, appuyez sur le pavé de navigation. Une barre d'outils s'affiche. Pour connaître les instructions relatives à la modification, reportez-vous à 14.4 *Modification d'une image enregistrée*, page 33.
 4. Effectuez l'une des opérations suivantes :
 - Pour enregistrer une image, appuyez sur le bouton Sauvegarder.
 - Pour quitter le mode aperçu sans enregistrer, appuyez sur le bouton Retour . Une boîte de dialogue s'affiche pour vous permettre d'annuler ou de sauvegarder vos modifications.



14.3 Ouverture d'une image enregistrée

14.3.1 Généralités

Lorsque vous sauvegardez une image, elle est mémorisée dans une carte mémoire. Pour afficher à nouveau l'image, ouvrez-la à partir de la carte.

14.3.2 Procédure

Procédez comme suit :

1. Appuyez sur  pour ouvrir les images archivées.
2. Appuyez sur les boutons droite/gauche ou haut/bas du pavé de navigation pour sélectionner l'image que vous souhaitez visualiser.
3. Appuyez sur le pavé de navigation pour ouvrir l'image.
4. Effectuez une ou plusieurs actions parmi les suivantes :
 - Pour basculer entre une image infrarouge et une image visuelle, appuyez sur les boutons haut/bas du pavé de navigation.
 - Pour visualiser l'image précédente ou suivante, appuyez sur les boutons gauche/droite du pavé de navigation.
 - Pour modifier l'image, ajouter des annotations, afficher des informations ou supprimer l'image, appuyez sur le pavé de navigation. Une barre d'outils s'affiche alors.
 - Pour revenir à la vue d'ensemble des images archivées, appuyez sur le bouton Retour .
5. Appuyez sur le bouton Retour  pour quitter les images archivées.

14.4 Modification d'une image enregistrée

14.4.1 Généralités

Vous pouvez modifier une image enregistrée. Vous pouvez également modifier une image en mode aperçu.

14.4.2 Procédure

Procédez comme suit :

1. Ouvrez l'image dans les images archivées.
2. Appuyez sur le pavé de navigation et sélectionnez *Modifier* dans la barre d'outils.
3. Le mode de réglage manuel de l'image est désormais actif et l'icône d'état  s'affiche. Pour connaître les instructions de réglage des images, reportez-vous à la section 14.5 *Ajustement d'une image infrarouge*, page 34.

4. Appuyez sur le pavé de navigation. Une barre d'outils s'affiche alors.
- Sélectionnez *Annuler* pour quitter le mode d'édition.
 - Sélectionnez *Paramètres de mesure* pour modifier les paramètres généraux.
 - Sélectionnez *Mode de l'image* pour modifier le mode de l'image.
 - Sélectionnez *Mesures* pour ajouter un outil de mesure.
 - Sélectionnez *Couleur* pour modifier la palette de couleurs ou définir une alarme couleur.
 - Sélectionnez *Échelle de température* pour ajuster l'image.
 - Sélectionnez *Sauvegarder* pour enregistrer et quitter le mode d'édition.

14.5 Ajustement d'une image infrarouge

14.5.1 Généralités

Une image infrarouge peut être réglée automatiquement ou manuellement. Lorsque le mode de réglage manuel de l'image est activé, l'icône d'état  s'affiche.

- En mode direct, sélectionnez *Temperature scale* dans le menu pour basculer entre les modes de réglage automatique et manuel de l'image.
- En mode direct, vous pouvez aussi sélectionner le mode de réglage manuel de l'image en modifiant sur l'écran la limite maximale ou minimale de l'échelle de température.
- Dans le mode aperçu/édition, le mode de réglage manuel de l'image est activé.

Il existe deux modes de réglage manuel de l'image. Sélectionnez le mode de votre choix dans *Options > Configuration du périphérique > Paramétrer la caméra > Mode niveau gain*.

- *Niveau / gain* : ce mode vous permet d'ajuster manuellement le niveau et l'échelle de température.
- *Niveau / max / min* : ce mode vous permet d'ajuster manuellement les limites maximale et minimale de l'échelle de température, simultanément ou séparément.

14.5.2 Exemple 1

Voici deux images infrarouges d'un bâtiment. Dans l'image de gauche, capturée avec les réglages automatiques, le gain important de température entre le ciel clair et le bâtiment chauffé ne permet pas facilement de faire une analyse correcte. Vous pouvez analyser le bâtiment plus en détail si vous modifiez l'échelle de température pour appliquer des valeurs proches de la température du bâtiment.

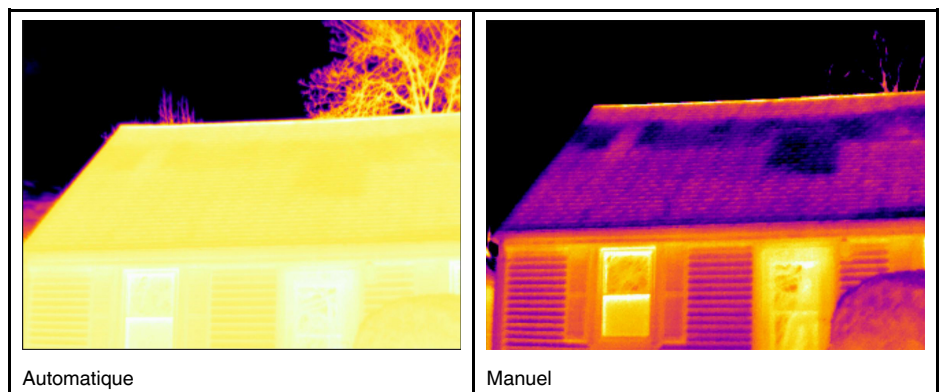

14.5.3 Exemple 2

Voici deux images infrarouges d'un isolateur de ligne électrique. Afin de faciliter l'analyse des variations de température dans l'isolateur, la température dans l'image de droite a été modifiée de façon à appliquer des valeurs proches de la température de l'isolateur.

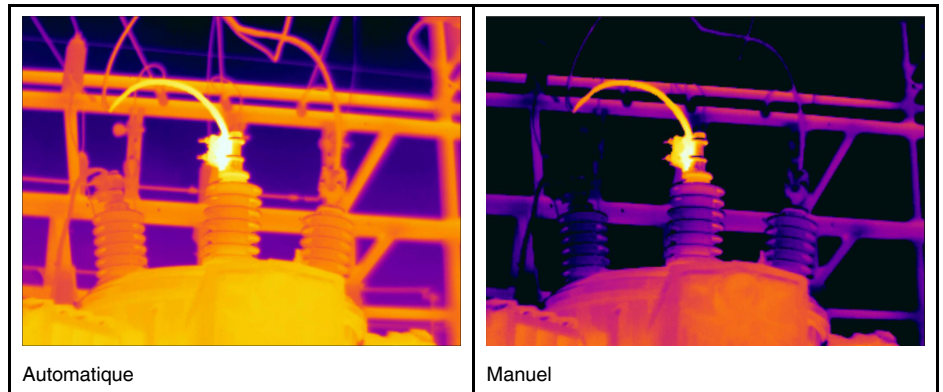

14.5.4 Ajustement manuel dans le mode Niveau / gain

Remarque Cette procédure implique que vous ayez préalablement configuré la caméra pour des ajustements manuels dans le mode *Niveau / gain*. Sélectionnez *Options > Configuration du périphérique > Paramétrer la caméra > Mode niveau gain = Niveau / gain*.

Procédez comme suit :

1. Appuyez sur le pavé de navigation pour afficher les menus.
2. Le pavé de navigation vous permet d'accéder au menu *Temperature scale* (Échelle de température).
3. Appuyez sur le pavé de navigation.
4. Sélectionnez *Manual* (Manuel) et appuyez sur le pavé de navigation.
5. Pour augmenter ou baisser le niveau de la température, utilisez les boutons haut/bas du pavé de navigation.
6. Pour augmenter ou diminuer l'échelle de température, utilisez les boutons gauche/droite du pavé de navigation.

14.5.5 Ajustement manuel dans le mode Niveau / max / min

Remarque Cette procédure implique que vous ayez préalablement configuré la caméra pour des ajustements manuels dans le mode *Niveau / max / min*. Sélectionnez *Options > Configuration du périphérique > Paramétrer la caméra > Mode niveau gain = Niveau / max / min*.

Procédez comme suit :

1. Appuyez sur le pavé de navigation pour afficher les menus.
2. Le pavé de navigation vous permet d'accéder au menu *Temperature scale* (Échelle de température).
3. Appuyez sur le pavé de navigation.
4. Sélectionnez *Manual* (Manuel) et appuyez sur le pavé de navigation.
5. Pour modifier simultanément les limites minimale et maximale de l'échelle de température, utilisez les boutons haut/bas du pavé de navigation.
6. Pour modifier la limite minimale ou maximale de l'échelle de température, procédez de la façon suivante :
 - Utilisez les boutons gauche/droite du pavé de navigation pour sélectionner (surbrillance) la température maximale ou minimale.
 - Utilisez les boutons haut/bas du pavé de navigation pour modifier la valeur de la température mise en surbrillance.

14.6 Correction de non-uniformité (NUC)

14.6.1 Qu'est-ce qu'une correction de non-uniformité ?

Une correction de non-uniformité est une *correction de l'image effectuée par le logiciel de la caméra pour compenser les différentes sensibilités des éléments de détection et d'autres perturbations optiques et géométriques*¹.

14.6.2 Quand procéder à une correction de non-uniformité ?

La correction de non-uniformité doit être effectuée lorsque l'image produite est bruitée. L'image produite peut être bruitée lorsque la température ambiante varie (ex. : entre le jour et la nuit).

14.6.3 Procédure

Pour effectuer une correction de non-uniformité, maintenez enfoncé le bouton Images archivées  pendant au moins 2 secondes.

14.7 Modification de la plage de température

14.7.1 Généralités

Vous devez modifier la plage de température en fonction de la température attendue pour l'objet que vous inspectez.

14.7.2 Procédure

Procédez comme suit :

1. Appuyez sur le pavé de navigation pour afficher les menus.
2. Accédez à *Options* via le pavé de navigation.
3. Appuyez sur le pavé de navigation.
4. Sélectionnez *Configuration du périphérique* et appuyez sur le pavé de navigation.
5. Sélectionnez *Paramétrer la caméra* et appuyez sur le pavé de navigation.
6. Sélectionnez *Plage de température caméra* et appuyez sur le pavé de navigation.
7. Sélectionnez la plage de température adaptée et appuyez sur le pavé de navigation.

14.8 Modification de la palette de couleurs

14.8.1 Généralités

Vous pouvez modifier la palette de couleurs que la caméra utilise pour afficher différentes températures. L'utilisation d'une palette différente peut simplifier l'analyse d'une image.

14.8.2 Procédure

Procédez comme suit :

1. Appuyez sur le pavé de navigation pour afficher les menus.
2. Le pavé de navigation vous permet d'accéder au menu *Color* (Couleur).
3. Appuyez sur le pavé de navigation.
4. Utilisez le pavé de navigation pour sélectionner une nouvelle palette de couleurs.
5. Appuyez sur le pavé de navigation pour valider votre choix.

Remarque Certaines couleurs conservent une signification spécifique, servant par exemple d'isothermes ou d'alarmes. Pour plus d'informations, reportez-vous à la section 17 *Utilisation des alarmes*, page 43.

1. Définition de l'adoption internationale imminente de la norme DIN 54190-3 (analyse non destructive – test thermographique – Partie 3 : termes et définitions).

14.9 Effectuer un zoom avant sur une image

14.9.1 Généralités

Vous pouvez effectuer un zoom avant sur une image à l'aide de la fonction de zoom numérique de la caméra. Le zoom fonctionne à la fois sur les images en direct et les images enregistrées.

14.9.2 Procédure

Procédez comme suit :

1. Pour effectuer un zoom avant sur une image, maintenez votre doigt appuyé sur le bas de l'écran. Une barre d'outils de zoom s'affiche alors.





2. Dans la barre d'outils de zoom, appuyez sur un facteur de zoom. Une fois le facteur de zoom sélectionné, il s'affiche dans la zone de notification en haut de l'écran.

14.10 Suppression d'une image

14.10.1 Procédure

Procédez comme suit :

1. Appuyez sur  pour ouvrir les images archivées.
2. Appuyez sur les boutons droite/gauche ou haut/bas du pavé de navigation pour sélectionner l'image que vous souhaitez visualiser.
3. Appuyez sur le pavé de navigation pour ouvrir l'image.
4. Appuyez sur le pavé de navigation pour afficher une barre d'outils
5. Dans la barre d'outils, sélectionnez *Delete* (Lire) et appuyez sur le pavé de navigation.
6. Appuyez sur  pour quitter les images archivées.

14.11 Suppression de toutes les images

14.11.1 Procédure

Procédez comme suit :

1. Appuyez sur le pavé de navigation pour afficher les menus.
2. Le pavé de navigation vous permet d'accéder au menu *Settings* (Paramètres).
3. Appuyez sur le pavé de navigation.
4. Sélectionnez *Device settings* (Paramètres de l'appareil) et appuyez sur le pavé de navigation.
5. Sélectionnez *Reset options* et appuyez sur le pavé de navigation.
6. Sélectionnez *Delete all saved images* (Supprimer toutes les images enregistrées) et appuyez sur le pavé de navigation.





Travailler avec les modes d'image

15.1 Généralités

Lorsque vous enregistrez une image, vous pouvez choisir entre différents modes d'image.

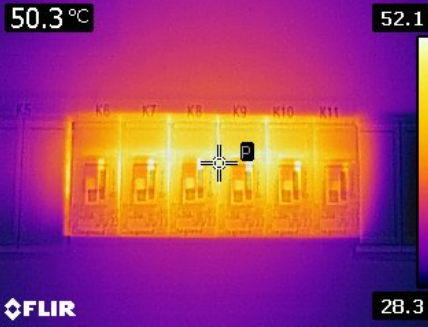
15.2 Types de modes d'image

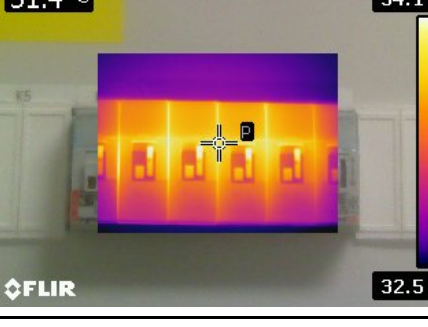
Voici les modes d'image que vous pouvez choisir :

<p><i>Thermal MSX (MSX thermique)</i> : ce mode permet d'enregistrer des images infrarouges sur lesquelles les contours des objets sont accentués. Notez que l'étiquette de chaque fusible est clairement lisible.</p>	
<p><i>Thermal (Thermique)</i> : ce mode permet d'enregistrer des images infrarouges ordinaires.</p>	
<p><i>Picture-in-picture (Superposition)</i> : ce mode permet d'enregistrer une image infrarouge superposée à une photo numérique.</p>	
<p><i>Digital camera (Appareil photo numérique)</i> : ce mode permet d'enregistrer des photos numériques ordinaires.</p>	

15.3 Procédure

Procédez comme suit :

1. Appuyez sur le pavé de navigation pour afficher les menus.
2. Le pavé de navigation vous permet d'accéder au menu *Image modes* (Modes d'image).
3. Appuyez sur le pavé de navigation.
4. Sélectionnez l'un des modes d'image suivants :
 - *Thermal MSX* (Thermique MSX).
 - *Thermal* (Thermique).
 - *Picture-in-picture* (Superposition).
 - *Digital camera* (Appareil photo numérique).

Remarque Les données de tous les modes d'image sont enregistrées lors de l'enregistrement d'une image. Par conséquent, si vous ouvrez une image, par exemple dans FLIR Tools ou dans les images archivées, vous pouvez encore modifier le mode d'image.

16.1 Définition des outils de mesure en mode direct.

16.1.1 Généralités

Un ou plusieurs outils de mesure (par exemple, un point de mesure ou une boîte) permettent de mesurer une température. La caméra est équipée d'un certain nombre d'outils de mesure *préréglés*.

16.1.2 Procédure

Procédez comme suit :

1. Appuyez sur le pavé de navigation pour afficher les menus.
2. Le pavé de navigation vous permet d'accéder au menu *Measurement* (Mesure).
3. Appuyez sur le pavé de navigation. Une barre d'outils de mesure s'affiche alors.

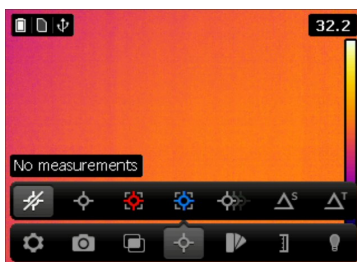

4. Dans la barre d'outils, sélectionnez l'une des options suivantes et appuyez sur le pavé de navigation :
 - *No measurements* (Aucune mesure) : permet d'effacer tous les outils de mesure de l'écran.
 - *Center spot* (Point central) : un point de mesure centré sur l'écran.
 - *Point chaud* : point de mesure mobile indiquant la température la plus élevée dans une boîte.
 - *Point froid* : point de mesure mobile indiquant la température la plus faible dans une boîte.
 - *3 spots* (3 points) : trois points centrés verticalement.
 - *Hot spot - Spot* (Point chaud - Point) : la différence de température entre le point de mesure chaud et le point de mesure.
 - *Hot spot - Temp* (Point chaud - Temp.) : la différence de température entre le point de mesure chaud et une température définie.

16.2 Définition des outils de mesure en mode d'édition

16.2.1 Généralités

Vous pouvez définir les outils de mesure en mode rappel en ouvrant une image parmi les images archivées.

16.2.2 Procédure

Procédez comme suit :

1. Appuyez sur  pour ouvrir les images archivées.
2. Appuyez sur les boutons droite/gauche ou haut/bas du pavé de navigation pour sélectionner l'image que vous souhaitez visualiser.
3. Appuyez sur le pavé de navigation pour ouvrir l'image.
4. Appuyez sur le pavé de navigation pour afficher une barre d'outils.
5. Dans la barre d'outils, sélectionnez *Edit* et appuyez sur le pavé de navigation. L'image s'ouvre alors en mode d'édition.
6. Appuyez sur le pavé de navigation pour afficher une barre d'outils.

7. Dans la barre d'outils, sélectionnez *Measurement* (Mesure). Une barre d'outils s'affiche à l'écran.
8. Dans la barre d'outils, sélectionnez l'une des options suivantes et appuyez sur le pavé de navigation :
 - *Add spot* (Ajouter un point) : permet d'ajouter un point de mesure.
 - *Add box* (Ajouter une boîte) : permet d'ajouter une boîte.
 - *Add delta* (Ajouter la différence) : permet d'ajouter le calcul de la différence pour deux outils de mesure.
9. Appuyez sur le bouton Précédent pour quitter le mode d'édition. Une boîte de dialogue apparaît, vous demandant d'annuler ou d'enregistrer les modifications.

16.3 Déplacement et redimensionnement des outils de mesure

16.3.1 Généralités

Vous pouvez déplacer et redimensionner les outils de mesure de diverses façons.

16.3.2 Procédure

Remarque

- Cette procédure suppose que vous avez préalablement défini un outil de mesure à l'écran.
- Vous pouvez aussi déplacer et redimensionner l'outil de mesure à l'écran à l'aide de votre doigt.

Procédez comme suit :

1. Pour sélectionner l'outil de mesure, appuyez sur l'outil à l'écran. L'outil s'affiche à présent avec une ou plusieurs poignées.

Outil de mesure de point :



Outil de mesure de zone :

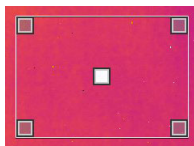

2. Appuyez sur le pavé de navigation. Une barre d'outils s'affiche alors.
 - Sélectionnez *Redimensionner* pour modifier la taille de l'outil.
 - Sélectionnez *Déplacer* pour déplacer l'outil.
 - Sélectionnez *Centrer* pour placer l'outil au centre de l'écran.
3. Utilisez les boutons gauche/droite et haut/bas du pavé de navigation pour redimensionner ou déplacer l'outil.
4. Une fois l'opération terminée, appuyez sur le pavé de navigation et sélectionnez *Terminé*.

16.4 Affichage des valeurs maximale, minimale et moyenne

16.4.1 Généralités

Pour les outils de boîte, dont les points chaud et froid, vous pouvez configurer la caméra de sorte à afficher les valeurs maximale, minimale et moyenne. Vous pouvez également afficher des marqueurs indiquant les valeurs maximale et minimale de la boîte.

16.4.2 Procédure

Procédez comme suit :

1. Pour sélectionner l'outil de mesure, appuyez sur l'outil à l'écran. L'outil s'affiche à présent avec une ou plusieurs poignées.
2. Appuyez sur le pavé de navigation. Une barre d'outils s'affiche alors.

3. Accédez à *Max/Min/Moy/Alarme* via le pavé de navigation.
4. Appuyez sur le pavé de navigation. Une barre d'outils s'affiche alors.
 - Sélectionnez *Max* et appuyez sur le pavé de navigation pour afficher la valeur maximale.
 - Sélectionnez *Min* et appuyez sur le pavé de navigation pour afficher la valeur minimale.
 - Sélectionnez *Moy* et appuyez sur le pavé de navigation pour afficher la valeur moyenne.
 - Sélectionnez *Marqueurs max et min* et appuyez sur le pavé de navigation pour afficher des marqueurs pour les valeurs maximale et minimale.
5. Une fois l'opération terminée, appuyez sur le bouton bas du pavé de navigation pour fermer la barre d'outils supérieure.
6. Sélectionnez *Terminé* et appuyez sur le pavé de navigation.

16.5 Réglage des paramètres de mesure locaux pour un outil de mesure

16.5.1 Généralités

Lorsque vous définissez les paramètres de mesure dans le menu *Settings* (Paramètres), tous les paramètres de l'ensemble de l'image sont modifiés.



Toutefois, dans certaines situations, vous pouvez être amené à modifier un paramètre de mesure pour un seul outil de mesure, par exemple parce que l'outil de mesure fait face à une surface beaucoup plus réfléchissante que les autres surfaces présentes sur l'image, parce qu'un objet est plus éloigné que les autres objets de l'image, etc.

Pour plus d'informations sur les paramètres objet, reportez-vous à la section 21.3.1 *Paramètres de mesure*, page 51.

16.5.2 Procédure

Remarque Cette procédure implique que vous ayez préalablement défini un outil de mesure à l'écran.

Procédez comme suit :

1. Pour sélectionner l'outil de mesure, appuyez sur l'outil à l'écran. L'outil s'affiche à présent avec une ou plusieurs poignées.
2. Appuyez sur le pavé de navigation. Une barre d'outils s'affiche alors.
3. Accédez à *Utiliser les paramètres locaux*  via le pavé de navigation.
4. Appuyez sur le pavé de navigation.  (icône avec indicateur gris) s'affiche.
5. Appuyez sur le pavé de navigation pour activer l'utilisation des paramètres locaux.  (icône avec indicateur bleu) s'affiche avec une barre d'outils.
6. Sélectionnez un paramètre d'objet :
 - *Emissivity* (Émissivité).
 - *Reflected temperature* (Température réfléchie).
 - *Object distance* (Distance de l'objet).
7. Appuyez sur le pavé de navigation pour afficher une boîte de dialogue.
8. Pour modifier le paramètre, utilisez les boutons haut/bas du pavé de navigation.
9. Une fois l'opération terminée, appuyez sur le pavé de navigation.

17.1 Utilisation des alarmes en couleur

17.1.1 Généralités

Les alarmes en couleur permettent d'appliquer une couleur contrastée à tous les pixels situés à une température supérieure ou inférieure à une température donnée, ou comprise entre deux températures données.

Les alarmes en couleur sont un excellent moyen d'identifier aisément des anomalies dans une image infrarouge.

17.1.2 Procédure

Procédez comme suit :

1. Appuyez sur le pavé de navigation pour afficher les menus.
2. Le pavé de navigation vous permet d'accéder au menu *Color* (Couleur).
3. Appuyez sur le pavé de navigation. Une barre d'outils de couleur s'affiche alors.

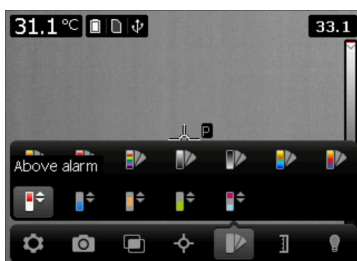

4. Dans la barre d'outils, sélectionnez l'une des options suivantes et appuyez sur le pavé de navigation :
 - *Above alarm* (Alarme supérieure) : une alarme qui affiche en couleur toutes les parties de l'image dont la température est supérieure à celle définie. Utilisez le pavé de navigation pour modifier la température.
 - *Below alarm* (Alarme inférieure) : une alarme qui affiche en couleur toutes les parties de l'image dont la température est inférieure à celle définie. Utilisez le pavé de navigation pour modifier la température.
 - *Interval alarm* (Alarme d'intervalle) : une alarme qui affiche en couleur toutes les parties de l'image dont la température est comprise entre deux niveaux de température définis. Utilisez le pavé de navigation pour modifier les deux niveaux de température.

17.2 Utilisation des alarmes d'isolation

17.2.1 Généralités

L'alarme d'isolation permet de détecter les zones risquant de présenter un défaut d'isolation dans le bâtiment. L'alarme se déclenche lorsque le niveau d'isolation (appelé index thermique dans le menu de la caméra) s'écarte de la valeur prédéfinie pour la perte d'énergie à travers un mur (selon les conditions climatiques).

Chaque code de bâtiment recommande des valeurs différentes pour le niveau d'isolation. Toutefois, les valeurs les plus courantes sont comprises entre 60 et 80 % pour les bâtiments neufs. Reportez-vous à votre code de bâtiment national pour plus de précisions.

17.2.2 Procédure

Procédez comme suit :

1. Appuyez sur le pavé de navigation pour afficher les menus.
2. Le pavé de navigation vous permet d'accéder au menu *Color* (Couleur).
3. Appuyez sur le pavé de navigation.

4. À l'aide du pavé de navigation, sélectionnez *Insulation alarm* (Alarme d'isolation). Une boîte de dialogue s'affiche à l'écran.

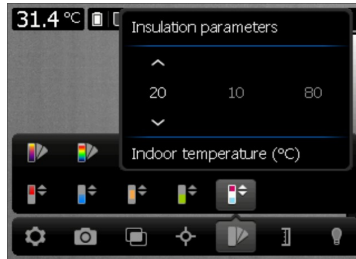

5. Le pavé de navigation vous permet de définir les paramètres suivants :

- *Indoor temperature* (Température intérieure) : la température intérieure actuelle.
- *Outdoor temperature* (Température extérieure) : la température extérieure actuelle.
- *Thermal index* (Index thermique) : le niveau d'isolation, un nombre entier compris entre 0 et 100.

17.3 Utilisation des alarmes de condensation

17.3.1 Généralités

L'alarme de condensation permet de détecter les zones susceptibles de poser des problèmes d'humidité. Vous pouvez définir le taux d'humidité relative au-dessus duquel la caméra colore l'image.

17.3.2 Procédure

Procédez comme suit :

1. Appuyez sur le pavé de navigation pour afficher les menus.
2. Le pavé de navigation vous permet d'accéder au menu *Color* (Couleur).
3. Appuyez sur le pavé de navigation.
4. À l'aide du pavé de navigation, sélectionnez *Condensation alarm* (Alarme de condensation). Une boîte de dialogue s'affiche à l'écran.

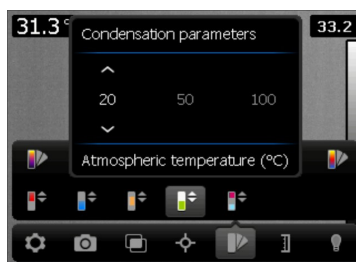

5. Le pavé de navigation vous permet de définir les paramètres suivants :

- *Atmospheric temperature* (Température atmosphérique) : la température atmosphérique actuelle.
- *Relative humidity* (Humidité relative) : l'humidité relative actuelle.
- *Relative humidity limit* (Limite d'humidité relative) : le niveau d'humidité relative à partir duquel l'alarme doit se déclencher. À 100 %, la vapeur d'eau se condense et devient liquide (point de rosée).

Recherche des données des appareils de mesure externes FLIR

18.1 Généralités

Vous pouvez rechercher les données d'un appareil de mesure externe FLIR et les ajouter à l'image infrarouge.

Lorsque la caméra est connectée à un appareil de mesure FLIR par Bluetooth, la valeur de mesure s'affiche dans le tableau de résultats de la caméra. Cette mesure de l'appareil FLIR est également ajoutée aux informations sauvegardées dans le fichier de l'image.

18.2 Appareils de mesure pris en charge

- FLIR CM78
- FLIR CM83
- FLIR DM93
- FLIR MR77

18.3 Assistance technique pour appareils de mesure externes

Site Web	http://www.flir.com/test
Assistance technique	TMSupport@flir.com
Réparations	Repair@flir.com
Numéro de téléphone	+1 855-499-3662 (appel gratuit)

18.4 Procédure

Remarque Cette procédure implique que vous ayez associé vos périphériques Bluetooth. Pour plus d'informations, reportez-vous à la section 11 *Association de périphériques Bluetooth*, page 24.

Procédez comme suit :

1. Allumez la caméra.
2. Allumez l'appareil de mesure FLIR.
3. Dans l'appareil de mesure, activez le mode Bluetooth. Reportez-vous au manuel de l'appareil de mesure pour obtenir plus d'informations sur cette procédure.
4. Dans l'appareil de mesure, sélectionnez les unités de mesure que vous souhaitez utiliser (tension, courant, résistance, etc.). Reportez-vous au manuel de l'appareil pour obtenir plus d'informations sur cette procédure.

Les résultats de l'appareil de mesure s'afficheront désormais automatiquement dans le tableau de résultats situé dans le coin supérieur gauche de l'écran de la caméra infrarouge.

18.5 Procédures typiques de mesures d'humidité et de documentation

18.5.1 Généralités

La procédure suivante peut servir de référence pour les autres procédures utilisant les caméras infrarouges et appareils de mesure FLIR.

18.5.2 Procédure

Procédez comme suit :

1. La caméra infrarouge vous permet de détecter les zones humides derrière les murs et les plafonds.
2. L'humidimètre vous permet de déterminer le niveau d'humidité selon les différents emplacements suspects qui ont été découverts.
3. Lorsque vous avez repéré un endroit particulièrement intéressant, enregistrez le relevé d'humidité dans la mémoire de l'hydromètre. Puis, identifiez la zone à l'aide d'une empreinte manuelle ou d'un autre marqueur d'identification thermique.
4. Sélectionnez à nouveau le relevé dans la mémoire de l'appareil de mesure. L'hydromètre transmet désormais en continu ce relevé à la caméra infrarouge.

5. La caméra vous permet de prendre une image thermique de la zone indiquée par le marqueur d'identification. Les données stockées dans l'hydromètre seront également enregistrées sur l'image.

19.1 Généralités

Cette section décrit la marche à suivre pour sauvegarder des informations supplémentaires avec une image infrarouge au moyen d'annotations.

Les annotations accroissent les performances de création de rapports et de traitement en fournissant des informations importantes sur l'image ou la situation lors de son enregistrement.

- La caméra peut être configurée afin d'afficher les outils d'annotation lorsqu'une image est enregistrée. Pour plus d'informations, reportez-vous à la section 21.3.2.2 *Annoter image après enregistrement*, page 52.
- Vous pouvez également ajouter des annotations à une image enregistrée dans les images archivées.

Remarque Cette section décrit les procédures à suivre pour l'ajout d'annotations à une image déjà sauvegardée dans les images archivées. L'ajout d'annotations au moment de l'enregistrement d'une image fonctionne de la même manière.

19.2 Ajout d'une annotation

19.2.1 Généralités

Une annotation est associée à un fichier image. Cette fonction permet d'annoter des images en saisissant du texte libre.

19.2.2 Procédure

Procédez comme suit :

1. Appuyez sur  pour ouvrir les images archivées.
2. Appuyez sur les boutons droite/gauche ou haut/bas du pavé de navigation pour sélectionner l'image à laquelle vous souhaitez ajouter une annotation.
3. Appuyez sur le pavé de navigation pour ouvrir l'image.
4. Appuyez sur le pavé de navigation pour afficher une barre d'outils.
5. Dans la barre d'outils, sélectionnez *Annotation* et appuyez sur le pavé de navigation. Un clavier virtuel s'affiche pour vous permettre de saisir le texte que vous souhaitez enregistrer.

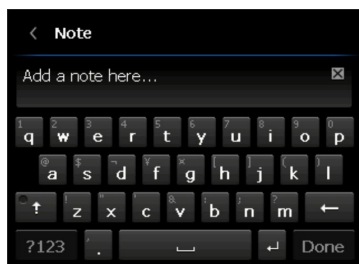

Remarque Pour sélectionner des caractères spéciaux, maintenez appuyée la touche correspondante du clavier virtuel.

6. Saisissez le texte sur le clavier virtuel, puis appuyez sur *Done*. Une fois l'annotation enregistrée, un icône d'annotation s'affiche dans le coin inférieur droit de l'image.

19.3 Ajout d'une table.

19.3.1 Généralités

Vous pouvez enregistrer un tableau contenant des informations textuelles sur le fichier image. Cette fonction est particulièrement utile pour l'enregistrement d'informations lorsque vous inspectez un grand nombre d'objets similaires. L'utilisation d'un tableau

avec des informations textuelles a pour but d'éviter le remplissage manuel de formulaires ou de protocoles d'inspection.

La caméra dispose d'un certain nombre de modèles de tableaux par défaut. Vous pouvez également importer vos propres modèles de tableaux à partir de FLIR Tools. Tous les modèles sont sauvegardés sur la carte mémoire.

19.3.2 Procédure

Procédez comme suit :

1. Appuyez sur  pour ouvrir les images archivées.
2. Appuyez sur les boutons droite/gauche ou haut/bas du pavé de navigation pour sélectionner l'image à laquelle vous souhaitez ajouter une annotation sous forme de tableau.
3. Appuyez sur le pavé de navigation pour ouvrir l'image.
4. Appuyez sur le pavé de navigation pour afficher une barre d'outils.
5. Dans la barre d'outils, sélectionnez *Ajouter un tableau* et appuyez sur le pavé de navigation.
6. Sélectionnez *Ajouter le contenu du tableau* et appuyez sur le pavé de navigation. Le modèle de tableau par défaut s'affiche alors.

Remarque Vous pouvez choisir un autre modèle en sélectionnant d'abord *Sélectionner le modèle par défaut*.

7. Pour chaque ligne du tableau, procédez de la façon suivante :
 - Appuyez sur le pavé de navigation. Les valeurs prédéfinies s'affichent :
 - Utilisez les boutons haut/bas du pavé de navigation pour sélectionner une valeur prédéfinie. Appuyez sur le pavé de navigation pour valider.
 - Au lieu de sélectionner une valeur prédéfinie, vous pouvez sélectionner le clavier  et saisir un autre texte.
8. Une fois l'opération terminée, sélectionnez *Sauvegarder et quitter* en bas du tableau. Appuyez sur le pavé de navigation pour confirmer.

19.4 Ajout d'une annotation vocale

19.4.1 Généralités

Une annotation vocale est un enregistrement audio stocké dans un fichier image infrarouge.

L'annotation vocale est enregistrée à l'aide d'un casque microphone Bluetooth. L'enregistrement peut être lu sur la caméra ainsi que dans le logiciel d'analyse et de rapport d'images de FLIR Systems.

19.4.2 Procédure

Remarque Pour effectuer cette procédure, vous devez avoir associé la caméra à un casque Bluetooth. Pour plus d'informations sur cette procédure, consultez la section 11 *Association de périphériques Bluetooth*, page 24.

Procédez comme suit :

1. Appuyez sur  pour ouvrir les images archivées.
2. Appuyez sur les boutons droite/gauche ou haut/bas du pavé de navigation pour sélectionner l'image à laquelle vous souhaitez ajouter une annotation vocale.
3. Appuyez sur le pavé de navigation pour ouvrir l'image.
4. Appuyez sur le pavé de navigation pour afficher une barre d'outils.
5. Dans la barre d'outils, sélectionnez *Ajouter une annotation vocale* et appuyez sur le pavé de navigation. Une barre d'outils d'enregistrement s'affiche.
6. Sélectionnez *Record* et appuyez sur le pavé de navigation pour démarrer un enregistrement.

7. Sélectionnez *Stop* et appuyez sur le pavé de navigation pour arrêter l'enregistrement.
8. Sélectionnez *Lire* et appuyez sur le pavé de navigation pour écouter l'enregistrement.
9. Sélectionnez *Delete* et appuyez sur le pavé de navigation pour effacer l'enregistrement.
10. Une fois l'opération terminée, sélectionnez *Terminé* et appuyez sur le pavé de navigation.

20.1 Généralités

Vous pouvez enregistrer des clips vidéo non radiométriques dans les modes d'image suivants :

- *Thermal MSX* (Thermique MSX).
- *Thermal* (Thermique).
- *Picture-in-picture* (Superposition).
- *Digital camera* (Appareil photo numérique).

Les clips vidéo peuvent être lus dans Microsoft Windows Media Player. Toutefois, il ne sera pas possible d'en extraire des valeurs de température.

20.2 Procédure (Procédure) : enregistrement d'une vidéo

Procédez comme suit :

1. Appuyez sur le pavé de navigation pour afficher les menus.
2. Le pavé de navigation vous permet d'accéder au menu *Recording mode* (Mode d'enregistrement).
3. Appuyez sur le pavé de navigation.
4. Sélectionnez *Video* (Vidéo) et appuyez sur le pavé de navigation.
5. Appuyez sur le bouton Enregistrer pour commencer l'enregistrement. Une icône rouge en haut de l'image clignote pendant l'enregistrement.

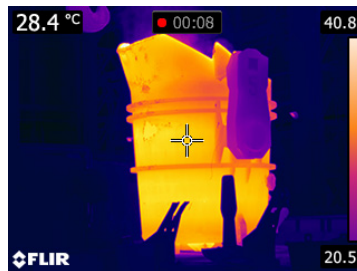

6. Appuyez à nouveau sur le bouton Enregistrer pour arrêter l'enregistrement.

20.3 Procédure (Procédure) : lecture d'un clip vidéo

Procédez comme suit :

1. Appuyez sur  pour ouvrir les images archivées.
2. Appuyez sur les boutons droite/gauche ou haut/bas du pavé de navigation pour sélectionner le clip vidéo que vous souhaitez lire.
3. Appuyez sur le pavé de navigation pour ouvrir le clip vidéo.
4. Appuyez sur le pavé de navigation pour afficher une barre d'outils.
5. Dans la barre d'outils, sélectionnez *Play* (Lire) et appuyez sur le pavé de navigation.

21.1 Généralités

De nombreux paramètres de la caméra peuvent être modifiés. Pour ce faire, accédez à la boîte de dialogue *Settings* (Paramètres).

21.2 Procédure

Procédez comme suit :

1. Appuyez sur le pavé de navigation pour afficher les menus.
2. Le pavé de navigation vous permet d'accéder au menu *Settings* (Paramètres).
3. Appuyez sur le pavé de navigation.
4. Sélectionnez le paramètre que vous souhaitez modifier. En sélectionnant certains paramètres, d'autres boîtes de dialogue s'affichent.
5. Utilisez le pavé de navigation pour naviguer dans les menus ou modifier les valeurs.
6. Appuyez sur  pour revenir en arrière.

21.3 Description des différents paramètres

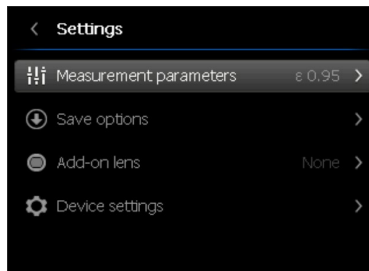

21.3.1 Paramètres de mesure

21.3.1.1 Généralités

Pour des mesures précises, vous devez définir les paramètres de l'objet.

21.3.1.2 Types de paramètres

La caméra peut utiliser les paramètres objet suivants :

- *Emissivity* (Émissivité) : quantité de rayonnement émise par un objet par rapport au rayonnement d'un objet de référence théorique ayant la même température (appelé « corps noir »). Le contraire de l'émissivité est le pouvoir de réflexion. L'émissivité détermine la quantité de rayonnement qui provient de l'objet (par opposition aux rayonnements réfléchis par l'objet).
- *Reflected temperature* (Température réfléchie) : permet de compenser le rayonnement de l'environnement réfléchi par l'objet vers la caméra. Cette propriété de l'objet est appelée pouvoir de réflexion.
- *Distance* : distance qui sépare la caméra et l'objet en question.
- *Relative humidity* (Humidité relative) : humidité relative de l'air entre la caméra et l'objet en question.
- *Atmospheric temperature* (Température atmosphérique) : température de l'air entre la caméra et l'objet en question.
- *Window compensation* (Compensation fenêtre) : température des fenêtres de protection, etc., installées entre la caméra et l'objet en question. Si aucune fenêtre de protection ou cache protecteur n'est utilisé, cette valeur n'est pas pertinente et doit demeurer inactive.

21.3.1.3 Valeurs recommandées

Si vous ne connaissez pas les valeurs, nous vous conseillons les suivantes :

Émissivité	0,95
Température réfléchie	+20 °C
Distance	1,0 m
Humidité relative	50 %
Température atmosphérique	+20 °C

21.3.2 Options d'enregistrement.

21.3.2.1 Afficher un aperçu avant d'enregistrer

Afficher aperçu et enregistrer : ce paramètre permet d'afficher un aperçu de l'image avant son enregistrement.

21.3.2.2 Annoter image après enregistrement

Annoter image après sauveg. : ce paramètre permet d'afficher un outil d'annotation une fois l'image sauvegardée. Plusieurs options sont disponibles :

- *Sauvegarder* : aucun outil d'annotation ne s'affiche.
- *Sauvegarder + ajouter une annotation* : l'outil d'annotation s'affiche.
- *Sauvegarder + ajouter un tableau* : l'outil de tableau s'affiche. Ce paramètre vous permet également de définir le type de tableau que vous souhaitez. Les options disponibles sont *Inspection – par défaut*, *Champ texte – par défaut* et *SEC*. Vous pouvez également créer votre propre tableau dans FLIR Tools et le télécharger sur votre caméra.
- *Sauvegarder + ajouter annotation vocale* : l'outil d'annotation vocale s'affiche.
- *Sauvegarder + ajouter les annotations* : le menu des outils d'annotation s'affiche.

21.3.2.3 Photo as separate JPEG

Photo as separate JPEG (Fichier photo JPEG séparé) : ce paramètre permet de définir si une photo numérique doit être enregistrée dans un fichier séparé avec un champ de vision complet. Si ce paramètre est désactivé, la photo numérique sera enregistrée avec le même champ de vision que l'image infrarouge.

21.3.3 Objectif supplémentaire

Ce paramètre permet de définir quel objectif optionnel a été monté sur la caméra. Les choix disponibles sont *None* et *CDV X (numéro de série)*.

21.3.4 Paramètres de l'appareil

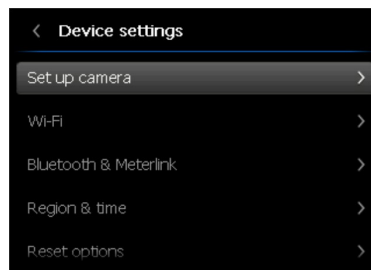

21.3.4.1 Configurer la caméra

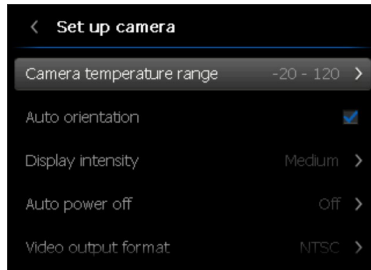

21.3.4.1.1 Plage de température de la caméra

Ce paramètre permet de définir la plage de température étalonnée de la caméra. Chaque modèle de caméra dispose de sa propre plage de température. Sélectionnez une plage correspondant à votre situation de mesure.

21.3.4.1.2 Orientation automatique

Ce paramètre permet de définir si l'option *Auto orientation* (Orientation automatique) est activée ou désactivée. Lorsque l'option *Auto orientation* (Orientation automatique) est activée, l'orientation des graphiques superposés est modifiée selon votre façon de tenir la caméra.

21.3.4.1.3 Intensité de l'écran

Ce paramètre permet de définir l'intensité lumineuse de l'écran. Les options disponibles sont *Low* (Faible), *Medium* (Moyenne) et *High* (Élevée).

21.3.4.1.4 Arrêt automatique

Ce paramètre permet de définir dans combien de temps la caméra sera mise automatiquement hors tension. Les choix disponibles sont *Off* (Fonction désactivée), *5 min* et *20 min*.

21.3.4.1.5 Format de sortie vidéo

Ce paramètre permet de définir le format de sortie vidéo sur le connecteur de sortie vidéo (ex. : format TV). Les choix disponibles sont *PAL* et *NTSC*.

21.3.4.1.6 Mode niveau gain

Ce paramètre indique le mode de réglage manuel de l'image. Les deux options possibles sont *Niveau / max / min* et *Niveau / gain*. Pour plus d'informations, reportez-vous à la section 14.5 *Ajustement d'une image infrarouge*, page 34.

21.3.4.1.7 Étalonnage de l'écran tactile

Ce paramètre permet d'étalonner l'écran tactile. Pour plus d'informations, reportez-vous à la section 13.7 *Étalonnage de l'écran tactile.*, page 30.

21.3.4.2 Wi-Fi

Ce paramètre permet de définir les réseaux Wi-Fi. Pour plus d'informations, reportez-vous à la section 12 *Configuration du Wi-Fi*, page 25.

21.3.4.3 Bluetooth et METERLiNK

Ce paramètre permet de définir la connectivité Bluetooth. Pour plus d'informations, reportez-vous à la section 11 *Association de périphériques Bluetooth*, page 24.

21.3.4.4 Langue, heure et unités

Ce paramètre permet de définir un certain nombre de paramètres régionaux :

- *Language* (Langue).
- *Temperature unit* (Unité de température).
- *Distance unit* (Unité de distance).
- *Date and time* (Date et heure).
- *Date and time format* (Format de date et d'heure).

21.3.4.5 Options de réinitialisation

Ce paramètre permet de définir un certain nombre d'options de réinitialisation :

- *Reset default camera mode* (Réinitialiser le mode caméra par défaut) : cette option affecte les palettes de couleurs et les outils de mesure. Les images enregistrées ne sont pas affectées.
- *Reset device settings to factory default* (Rétablir les paramètres par défaut de la caméra) : cette option affecte tous les paramètres de la caméra, notamment les paramètres régionaux. Les images enregistrées ne sont pas affectées. La caméra redémarre.
- *Delete all saved images* (Supprimer toutes les images sauvegardées) : ce paramètre permet de supprimer toutes les images enregistrées dans les images archivées.

21.3.4.6 Informations sur la caméra

Cette boîte de dialogue affiche les informations relatives à la caméra, telles que le modèle, le numéro de série, le numéro de référence et la version du logiciel. Aucune modification ne peut être apportée.

22.1 Calculateur de champ de vision en ligne

Veillez vous rendre sur le site <http://support.flir.com> et cliquer sur la photo de la série de caméra pour consulter les tableaux de champs de vision de toutes les combinaisons de caméras à objectif.

22.2 Remarque à propos des caractéristiques techniques

FLIR Systems se réserve le droit de modifier ces spécifications à tout moment et sans préavis. Veuillez consulter le site <http://support.flir.com> pour connaître les dernières modifications.

22.3 Annotation sur les versions faisant foi

La version faisant foi de cette publication est l'anglais. En cas de divergences dues à des erreurs de traduction, c'est le texte anglais qui prévaut.

Toutes les modifications ultérieures sont d'abord effectuées dans la version anglaise.

22.4 FLIR E33

P/N: 64502-0801

Rev.: 30775

Description générale	
Les caméras FLIR série Exx sont dotées d'un design compact et d'une résistance à toute épreuve même dans les environnements les plus difficiles, tout en bénéficiant des dernières technologies, comme leur écran tactile moderne. À la fois robustes et économiques, les caméras FLIR série Exx offrent aussi de multiples fonctionnalités.	
Avantages :	
<ul style="list-style-type: none"> • Solidité et sophistication : dotées d'un design à la fois robuste et léger, les caméras FLIR série Exx sont capables de résister à une chute de 2 m. Munies de larges boutons et d'un écran tactile moderne, elles offrent des capacités de mesure étendues parfaitement adaptées aux exigences des inspections sur le terrain. • Excellent rapport qualité-prix : les caméras FLIR série Exx offrent à la fois des performances élevées (jusqu'à 320 × 240 pixels), une interface conviviale et une conception robuste « point-and-shoot » à un prix abordable. 	
Données optiques et données d'imagerie	
Résolution infrarouge	160 × 120 pixels
Sensibilité thermique/NETD	< 0,07 à +30 °C (+86 °F) / 70 mK
Champ de vision horizontal (FOV, field of view)	25° × 19°
Distance minimale de focalisation	0,4 m (1,31 ft)
Distance focale	18 mm (0,7 in)
Résolution spatiale (IFOV)	2,72 mrad
Nombre F	1,3
Fréquence des images	60 Hz
Mise au point	Manuel
Zoom numérique	2x et 4x
Panoramique	Panoramique sur les images agrandies
Données du détecteur	
Type de détecteur	Matrice à plan focal (FPA), microbolomètre non refroidi
Plage spectrale	7,5-13 µm
Présentation de l'image	
Affichage	Écran tactile, 3,5 pouces LCD, 320 × 240 pixels
Réglage de l'image	Automatique ou manuel
Modes de présentation de l'image	
Modes de l'image	Image infrarouge, image vidéo, MSX, PiP (Picture in Picture), galerie de miniatures
PiP (Picture in Picture)	Zone infrarouge sur l'image vidéo
Mesure	
Plage de températures de l'objet	<ul style="list-style-type: none"> • -20 à +120°C (-4 à +248°F) • 0 à +650 °C (+32 à +1202 °F)
Précision	±2 °C (±3,6 °F) ou ±2 % du relevé, pour une température ambiante de 10 à 35 °C (+50 à 95 °F)
Analyse de mesures	
Point de mesure	3
Zone	Boîte avec max./min./moyenne

Analyse de mesures	
Détection chaud/froid automatique	Marqueurs de point de mesure chaud ou froid automatique dans la zone
Différence de température	Différence de température entre fonctions de mesure ou température de référence
Température de référence	Réglage manuel ou capture avec une fonction de mesure
Correction de l'émissivité	Variable de 0,01 à 1 ou sélectionnée à partir d'une liste de matériaux
Correction de l'optique ou des fenêtres externes	Automatique, basé sur la transmission et la température de l'optique ou des fenêtres
Correction de mesures	Température réfléchie, transmission de l'optique et transmission atmosphérique
Configuration	
Palettes de couleurs	Arctique, gris, fer, lave, arc-en-ciel et arc-en-ciel HC
Commandes de configuration	Adaptation locale (unités, langue, date et heure)
Stockage des images	
Stockage d'images	JPEG standard, données de mesure incluses, sur carte mémoire
Mode de stockage d'images	Stockage simultané d'images infrarouges, vidéo et MSX
Annotations des images	
Texte	Texte provenant de la liste prédéfinie ou du clavier virtuel sur l'écran tactile
Génération de rapports	<ul style="list-style-type: none"> Le logiciel FLIR Tools est spécifiquement conçu pour créer des rapports d'inspection en toute simplicité. Il est disponible sur les principales plateformes (Android, Windows, MacOS et iOS).
Enregistrement vidéo sur la caméra	
Enregistrement de vidéo infrarouge non radiométrique	MPEG-4 vers la carte mémoire
Diffusion de vidéo en temps réel	
Diffusion de vidéo infrarouge radiométrique en temps réel	Diffusion dynamique vers un PC via USB
Diffusion de vidéo infrarouge non radiométrique en temps réel	Vidéo colorisée non compressée via USB
Caméra numérique	
Caméra numérique intégrée	3,1 mégapixels (2048 × 1536 pixels) et un témoin LED
Caméra numérique, mise au point	Mise au point fixe
Données de l'objectif intégré de la caméra numérique	Champ de vision horizontal 53° × 41°
Caméra numérique, ratio de l'image	4:3
Pointeur laser	
Laser	Activation à l'aide d'un bouton spécifique
Alignement du laser	Affichage automatique de la position sur l'image infrarouge
Classification du laser	Classe 2

Pointeur laser	
Type de laser	Laser à diode AlGaInP à semi-conducteur
Puissance du laser	1 mW
Longueur d'onde du laser	635 nm (rouge)
Interfaces de communication de données	
Carte SD	Une fente pour cartes mémoire SD amovibles
USB	
USB	<ul style="list-style-type: none"> • USB-A : connexion d'un périphérique USB externe • USB Mini-B : transfert de données vers et depuis un ordinateur/vidéo colorisée non compressée
USB, standard	USB Mini-B : 2.0
USB, type de connecteur	<ul style="list-style-type: none"> • Connecteur USB-A • Connecteur USB Mini-B
Vidéo composite	
Sortie vidéo	Composite
Vidéo, standard	CVBS (ITU-R-BT.470 PAL/SMPTE 170M NTSC)
Vidéo, type de connecteur	Prise 4 pôles 3,5 mm
Système d'alimentation	
Type de batterie	Batterie Li-ion rechargeable
Tension de la batterie	3,7 V
Capacité de la batterie	4,4 Ah, de +20 à +25 °C (+68 à +77 °F)
Durée de fonctionnement de la batterie	Environ 4 heures (température ambiante de +25° C [+77°F] et utilisation normale)
Système de rechargement	Dans la caméra (adaptateur CA ou 12 V dans un véhicule) ou chargeur à deux baies
Temps de chargement	4 h à 90 % de la capacité, état du chargement indiqué par des voyants DEL
Température de charge	0 à +45°C (+32 à +113°F)
Gestion de l'alimentation	Arrêt automatique et fonction d'arrêt programmée (paramétrable par l'utilisateur)
Fonctionnement sur alimentation secteur	Adaptateur CA, entrée 90-260 VCA, sortie 12 V vers la caméra
Délai de démarrage après la veille	Démarrage immédiat
Données environnementales	
Plage de températures de fonctionnement	-15 à +50 °C (+5 à +122 °F)
Plage de température de stockage	-40 à +70 °C (-40 à +158 °F)
Humidité (utilisation et stockage)	IEC 60068-2-30/24 h 95 % d'humidité relative +25 à +40 °C (+77 à +104 °F) / 2 cycles
EMC	<ul style="list-style-type: none"> • EN 61000-6-2 (Immunité) • EN 61000-6-3 (Émission) • FCC 47 CFR Partie 15 B (Émission)
Champs magnétiques	EN 61 000-4-8, Niveau de test 5 pour champ continu (environnement industriel strict)
Boîtier	IP 54 (IEC 60529)
Chocs	25 g (IEC 60068-2-27)
Vibration	2 g (IEC 60068-2-6)

Données environnementales	
Chute	2 m (6,6 ft)
Sécurité	EN/UL/CSA/PSE 60950-1
Données physiques	
Poids de la caméra, batterie incluse	0,869 kg (1,91 lb)
Dimensions de la caméra (L x l x h)	246 x 97 x 184 mm (9,7 x 3,8 x 7,2 in)
Interface de montage pour trépied	UNC ¼"-20 (adaptateur nécessaire)
Matériaux	<ul style="list-style-type: none"> Polycarbonate + Acrylonitrile butadiène styrène (PC-ABS) Magnésium Thixomold Élastomère thermoplastique (TPE)
Couleur	Gris anthracite et noir
Informations sur la livraison	
Type d'emballage	Boîte en carton
Liste des pièces fournies	<ul style="list-style-type: none"> Mallette de transport robuste Caméra infrarouge comprenant un objectif Batterie Carte de téléchargement de FLIR Tools Bride de maintien Carte mémoire Alimentation, multiprises incluses Documentation papier Câble USB CD-ROM de la documentation utilisateur Câble vidéo
Poids de l'emballage	5,2 kg (11,5 lb)
Dimensions de l'emballage	500 x 190 x 370 mm (19,7 x 7,5 x 14,6 in)
EAN-13	4743254001206
UPC-12	845188005238
Pays d'origine	Estonie

Fournitures et accessoires :

- 1196961; IR lens, f = 30 mm, 15° incl. case
- 1196960; IR lens, f = 10 mm, 45° incl. case
- T910814; Power supply, incl. multi plugs
- T911230ACC; Memory card SDHC 4 GB
- 1910423; USB cable Std A <-> Mini-B
- T198509; Cigarette lighter adapter kit, 12 VDC, 1.2 m/3.9 ft.
- 1910582ACC; Video cable
- T911093; Tool belt
- T198125; Battery charger, incl. power supply with multi plugs (Exx, Kxx)
- T199235; High-temperature lens
- T198113; IR lens, 76 mm (6°) with case and mounting support for Exx
- T198487; Li-Ion Battery pack 3.7V 17Wh
- T198484; Pouch for FLIR Exx series
- T198485; Sun shield
- T198341ACC; Transport case Exx
- T198486; Tripod Adapter
- 19250-100; IR Window 2 in
- 19251-100; IR Window 3 in.
- 19252-100; IR Window 4 in.
- 19250-200; SS IR Window 2 in.
- 19251-200; SS IR Window 3 in.
- 19252-200; SS IR Window 4 in.
- T198586; FLIR Reporter Professional (license only)

- T198584; FLIR Tools
- T198583; FLIR Tools+ (download card incl. license key)
- DSW-10000; FLIR IR Camera Player
- T198697; FLIR ResearchIR Max + HSDR 4 (hardware sec. dev.)
- T199014; FLIR ResearchIR Max + HSDR 4 (printed license key)
- T199044; FLIR ResearchIR Max + HSDR 4 Upgrade (printed license key)
- T198696; FLIR ResearchIR Max 4 (hardware sec. dev.)
- T199013; FLIR ResearchIR Max 4 (printed license key)
- T199043; FLIR ResearchIR Max 4 Upgrade (printed license key)
- T198731; FLIR ResearchIR Standard 4 (hardware sec. dev.)
- T199012; FLIR ResearchIR Standard 4 (printed license key)
- T199042; FLIR ResearchIR Standard 4 Upgrade (printed license key)
- T199233; FLIR Atlas SDK for .NET
- T199234; FLIR Atlas SDK for MATLAB

22.5 FLIR E40

P/N: 64502-1001

Rev.: 30778

Description générale	
Les caméras FLIR série Exx sont dotées d'un design compact et d'une résistance à toute épreuve même dans les environnements les plus difficiles, tout en bénéficiant des dernières technologies, comme leur écran tactile moderne. À la fois robustes et économiques, les caméras FLIR série Exx offrent aussi de multiples fonctionnalités.	
Avantages :	
<ul style="list-style-type: none"> • Solidité et sophistication : dotées d'un design à la fois robuste et léger, les caméras FLIR série Exx sont capables de résister à une chute de 2 m. Munies de larges boutons et d'un écran tactile moderne, elles offrent des capacités de mesure étendues parfaitement adaptées aux exigences des inspections sur le terrain. • Excellent rapport qualité-prix : les caméras FLIR série Exx offrent à la fois des performances élevées (jusqu'à 320 × 240 pixels), une interface conviviale et une conception robuste « point-and-shoot » à un prix abordable. 	
Données optiques et données d'imagerie	
Résolution infrarouge	160 × 120 pixels
Sensibilité thermique/NETD	< 0,07 à +30 °C (+86 °F) / 70 mK
Champ de vision horizontal (FOV, field of view)	25° × 19°
Distance minimale de focalisation	0,4 m (1,31 ft)
Distance focale	18 mm (0,7 in)
Résolution spatiale (IFOV)	2,72 mrad
Nombre F	1,3
Fréquence des images	60 Hz
Mise au point	Manuel
Zoom numérique	2×
Panoramique	Panoramique sur les images agrandies
Données du détecteur	
Type de détecteur	Matrice à plan focal (FPA), microbolomètre non refroidi
Plage spectrale	7,5-13 µm
Présentation de l'image	
Affichage	Écran tactile, 3,5 pouces LCD, 320 × 240 pixels
Réglage de l'image	Automatique ou manuel
Modes de présentation de l'image	
Modes de l'image	Image infrarouge, image vidéo, MSX, PiP (Picture in Picture), galerie de miniatures
PiP (Picture in Picture)	Zone infrarouge sur l'image vidéo
Mesure	
Plage de températures de l'objet	<ul style="list-style-type: none"> • -20 à +120°C (-4 à +248°F) • 0 à +650 °C (+32 à +1202 °F)
Précision	±2 °C (±3,6 °F) ou ±2 % du relevé, pour une température ambiante de 10 à 35 °C (+50 à 95 °F)
Analyse de mesures	
Point de mesure	3
Zone	3 boîtes avec max./min./moyenne

Analyse de mesures	
Détection chaud/froid automatique	Marqueurs de point de mesure chaud ou froid automatique dans la zone
Différence de température	Différence de température entre fonctions de mesure ou température de référence
Température de référence	Réglage manuel ou capture avec une fonction de mesure
Correction de l'émissivité	Variable de 0,01 à 1 ou sélectionnée à partir d'une liste de matériaux
Correction de l'optique ou des fenêtres externes	Automatique, basé sur la transmission et la température de l'optique ou des fenêtres
Correction de mesures	Température réfléchie, transmission de l'optique et transmission atmosphérique
Configuration	
Palettes de couleurs	Arctique, gris, fer, lave, arc-en-ciel et arc-en-ciel HC
Commandes de configuration	Adaptation locale (unités, langue, date et heure)
Stockage des images	
Stockage d'images	JPEG standard, données de mesure incluses, sur carte mémoire
Mode de stockage d'images	Stockage simultané d'images infrarouges, vidéo et MSX
Annotations des images	
Texte	Texte provenant de la liste prédéfinie ou du clavier virtuel sur l'écran tactile
Génération de rapports	<ul style="list-style-type: none"> Le logiciel FLIR Tools est spécifiquement conçu pour créer des rapports d'inspection en toute simplicité. Il est disponible sur les principales plateformes (Android, Windows, MacOS et iOS).
Enregistrement vidéo sur la caméra	
Enregistrement de vidéo infrarouge non radiométrique	MPEG-4 vers la carte mémoire
Diffusion de vidéo en temps réel	
Diffusion de vidéo infrarouge radiométrique en temps réel	Diffusion dynamique vers un PC via USB
Diffusion de vidéo infrarouge non radiométrique en temps réel	Vidéo colorisée non compressée via USB
Caméra numérique	
Caméra numérique intégrée	3,1 mégapixels (2048 × 1536 pixels) et un témoin LED
Caméra numérique, mise au point	Mise au point fixe
Données de l'objectif intégré de la caméra numérique	Champ de vision horizontal 53° × 41°
Caméra numérique, ratio de l'image	4:3
Pointeur laser	
Laser	Activation à l'aide d'un bouton spécifique
Alignement du laser	Affichage automatique de la position sur l'image infrarouge
Classification du laser	Classe 2

Pointeur laser	
Type de laser	Laser à diode AlGaInP à semi-conducteur
Puissance du laser	1 mW
Longueur d'onde du laser	635 nm (rouge)
Interfaces de communication de données	
Carte SD	Une fente pour cartes mémoire SD amovibles
USB	
USB	<ul style="list-style-type: none"> • USB-A : connexion d'un périphérique USB externe • USB Mini-B : transfert de données vers et depuis un ordinateur/vidéo colorisée non compressée
USB, standard	USB Mini-B : 2.0
USB, type de connecteur	<ul style="list-style-type: none"> • Connecteur USB-A • Connecteur USB Mini-B
Vidéo composite	
Sortie vidéo	Composite
Vidéo, standard	CVBS (ITU-R-BT.470 PAL/SMPTE 170M NTSC)
Vidéo, type de connecteur	Prise 4 pôles 3,5 mm
Système d'alimentation	
Type de batterie	Batterie Li-ion rechargeable
Tension de la batterie	3,7 V
Capacité de la batterie	4,4 Ah, de +20 à +25 °C (+68 à +77 °F)
Durée de fonctionnement de la batterie	Environ 4 heures (température ambiante de +25° C [+77°F] et utilisation normale)
Système de rechargement	Dans la caméra (adaptateur CA ou 12 V dans un véhicule) ou chargeur à deux baies
Temps de chargement	4 h à 90 % de la capacité, état du chargement indiqué par des voyants DEL
Température de charge	0 à +45°C (+32 à +113°F)
Gestion de l'alimentation	Arrêt automatique et fonction d'arrêt programmée (paramétrable par l'utilisateur)
Fonctionnement sur alimentation secteur	Adaptateur CA, entrée 90-260 VCA, sortie 12 V vers la caméra
Délai de démarrage après la veille	Démarrage immédiat
Données environnementales	
Plage de températures de fonctionnement	-15 à +50 °C (+5 à +122 °F)
Plage de température de stockage	-40 à +70 °C (-40 à +158 °F)
Humidité (utilisation et stockage)	IEC 60068-2-30/24 h 95 % d'humidité relative +25 à +40 °C (+77 à +104 °F) / 2 cycles
EMC	<ul style="list-style-type: none"> • EN 61000-6-2 (Immunité) • EN 61000-6-3 (Émission) • FCC 47 CFR Partie 15 B (Émission)
Champs magnétiques	EN 61 000-4-8, Niveau de test 5 pour champ continu (environnement industriel strict)
Boîtier	IP 54 (IEC 60529)
Chocs	25 g (IEC 60068-2-27)
Vibration	2 g (IEC 60068-2-6)

Données environnementales	
Chute	2 m (6,6 ft)
Sécurité	EN/UL/CSA/PSE 60950-1
Données physiques	
Poids de la caméra, batterie incluse	0,869 kg (1,91 lb)
Dimensions de la caméra (L x l x h)	246 x 97 x 184 mm (9,7 x 3,8 x 7,2 in)
Interface de montage pour trépied	UNC ¼"-20 (adaptateur nécessaire)
Matériaux	<ul style="list-style-type: none"> • Polycarbonate + Acrylonitrile butadiène styrène (PC-ABS) • Magnésium Thixomold • Élastomère thermoplastique (TPE)
Couleur	Gris anthracite et noir
Informations sur la livraison	
Type d'emballage	Boîte en carton
Liste des pièces fournies	<ul style="list-style-type: none"> • Mallette de transport robuste • Caméra infrarouge comprenant un objectif • Batterie • Carte de téléchargement de FLIR Tools • Bride de maintien • Carte mémoire • Alimentation, multiprises incluses • Documentation papier • Câble USB • CD-ROM de la documentation utilisateur • Câble vidéo
Poids de l'emballage	5,2 kg (11,5 lb)
Dimensions de l'emballage	500 x 190 x 370 mm (19,7 x 7,5 x 14,6 in)
EAN-13	4743254001220
UPC-12	845188005252
Pays d'origine	Estonie

Fournitures et accessoires :

- 1196961; IR lens, f = 30 mm, 15° incl. case
- 1196960; IR lens, f = 10 mm, 45° incl. case
- T910814; Power supply, incl. multi plugs
- T911230ACC; Memory card SDHC 4 GB
- 1910423; USB cable Std A <-> Mini-B
- T198509; Cigarette lighter adapter kit, 12 VDC, 1.2 m/3.9 ft.
- 1910582ACC; Video cable
- T911093; Tool belt
- T198125; Battery charger, incl. power supply with multi plugs (Exx, Kxx)
- T199235; High-temperature lens
- T198113; IR lens, 76 mm (6°) with case and mounting support for Exx
- T198487; Li-Ion Battery pack 3.7V 17Wh
- T198484; Pouch for FLIR Exx series
- T198485; Sun shield
- T198341ACC; Transport case Exx
- T198486; Tripod Adapter
- 19250-100; IR Window 2 in
- 19251-100; IR Window 3 in.
- 19252-100; IR Window 4 in.
- 19250-200; SS IR Window 2 in.
- 19251-200; SS IR Window 3 in.
- 19252-200; SS IR Window 4 in.
- T198586; FLIR Reporter Professional (license only)

- T198584; FLIR Tools
- T198583; FLIR Tools+ (download card incl. license key)
- DSW-10000; FLIR IR Camera Player
- T198697; FLIR ResearchIR Max + HSDR 4 (hardware sec. dev.)
- T199014; FLIR ResearchIR Max + HSDR 4 (printed license key)
- T199044; FLIR ResearchIR Max + HSDR 4 Upgrade (printed license key)
- T198696; FLIR ResearchIR Max 4 (hardware sec. dev.)
- T199013; FLIR ResearchIR Max 4 (printed license key)
- T199043; FLIR ResearchIR Max 4 Upgrade (printed license key)
- T198731; FLIR ResearchIR Standard 4 (hardware sec. dev.)
- T199012; FLIR ResearchIR Standard 4 (printed license key)
- T199042; FLIR ResearchIR Standard 4 Upgrade (printed license key)
- T199233; FLIR Atlas SDK for .NET
- T199234; FLIR Atlas SDK for MATLAB

22.6 FLIR E40 (incl. Wi-Fi)

P/N: 64501-0101

Rev.: 30779

Description générale	
<p>Les caméras FLIR série Exx sont dotées d'un design compact et d'une résistance à toute épreuve même dans les environnements les plus difficiles, tout en bénéficiant des dernières technologies, comme leur écran tactile moderne et la connectivité sans fil. À la fois robustes et économiques, les caméras FLIR série Exx offrent aussi de multiples fonctionnalités.</p>	
Avantages :	
<ul style="list-style-type: none"> • Solidité et sophistication : dotées d'un design à la fois robuste et léger, les caméras FLIR série Exx sont capables de résister à une chute de 2 m. Munies de larges boutons et d'un écran tactile moderne, elles offrent des capacités de mesure étendues parfaitement adaptées aux exigences des inspections sur le terrain. • Facilité de communication : grâce à la connectivité Wi-Fi des caméras FLIR série Exx, vous pouvez vous connecter aux smartphones et tablettes afin de bénéficier d'un transfert d'images sans fil ou de commander la caméra à distance. La fonction METERLiNK s'appuie sur la technologie Bluetooth pour transférer les relevés des instruments de mesure externes vers l'image infrarouge. • Excellent rapport qualité-prix : les caméras FLIR série Exx offrent à la fois des performances élevées (jusqu'à 320 × 240 pixels), une interface conviviale et une conception robuste « point-and-shoot » à un prix abordable. 	
Données optiques et données d'imagerie	
Résolution infrarouge	160 × 120 pixels
Sensibilité thermique/NETD	< 0,07 à +30 °C (+86 °F) / 70 mK
Champ de vision horizontal (FOV, field of view)	25° × 19°
Distance minimale de focalisation	0,4 m (1,31 ft)
Distance focale	18 mm (0,7 in)
Résolution spatiale (IFOV)	2,72 mrad
Nombre F	1,3
Fréquence des images	60 Hz
Mise au point	Manuel
Zoom numérique	2×
Panoramique	Panoramique sur les images agrandies
Données du détecteur	
Type de détecteur	Matrice à plan focal (FPA), microbolomètre non refroidi
Plage spectrale	7,5-13 µm
Présentation de l'image	
Affichage	Écran tactile, 3,5 pouces LCD, 320 × 240 pixels
Réglage de l'image	Automatique ou manuel
Modes de présentation de l'image	
Modes de l'image	Image infrarouge, image vidéo, MSX, PiP (Picture in Picture), galerie de miniatures
PiP (Picture in Picture)	Zone infrarouge sur l'image vidéo
Mesure	
Plage de températures de l'objet	<ul style="list-style-type: none"> • -20 à +120°C (-4 à +248°F) • 0 à +650 °C (+32 à +1202 °F)
Précision	±2 °C (±3,6 °F) ou ±2 % du relevé, pour une température ambiante de 10 à 35 °C (+50 à 95 °F)

Analyse de mesures	
Point de mesure	3
Zone	3 boîtes avec max./min./moyenne
Détection chaud/froid automatique	Marqueurs de point de mesure chaud ou froid automatique dans la zone
Différence de température	Différence de température entre fonctions de mesure ou température de référence
Température de référence	Réglage manuel ou capture avec une fonction de mesure
Correction de l'émissivité	Variable de 0,01 à 1 ou sélectionnée à partir d'une liste de matériaux
Correction de l'optique ou des fenêtres externes	Automatique, basé sur la transmission et la température de l'optique ou des fenêtres
Correction de mesures	Température réfléchie, transmission de l'optique et transmission atmosphérique
Configuration	
Palettes de couleurs	Arctique, gris, fer, lave, arc-en-ciel et arc-en-ciel HC
Commandes de configuration	Adaptation locale (unités, langue, date et heure)
Stockage des images	
Stockage d'images	JPEG standard, données de mesure incluses, sur carte mémoire
Mode de stockage d'images	Stockage simultané d'images infrarouges, vidéo et MSX
Annotations des images	
Voix	60 secondes (via Bluetooth)
Texte	Texte provenant de la liste prédéfinie ou du clavier virtuel sur l'écran tactile
METERLiNK	Connexion sans fil (Bluetooth) aux : Appareils de mesure FLIR avec METERLiNK
Génération de rapports	<ul style="list-style-type: none"> Le logiciel FLIR Tools est spécifiquement conçu pour créer des rapports d'inspection en toute simplicité. Il est disponible sur les principales plateformes (Android, Windows, MacOS et iOS).
Enregistrement vidéo sur la caméra	
Enregistrement de vidéo infrarouge non radiométrique	MPEG-4 vers la carte mémoire
Diffusion de vidéo en temps réel	
Diffusion de vidéo infrarouge radiométrique en temps réel	Diffusion dynamique vers un PC via USB
Diffusion de vidéo infrarouge non radiométrique en temps réel	Vidéo colorisée non compressée via USB
Caméra numérique	
Caméra numérique intégrée	3,1 mégapixels (2048 × 1536 pixels) et un témoin LED
Caméra numérique, mise au point	Mise au point fixe
Données de l'objectif intégré de la caméra numérique	Champ de vision horizontal 53° × 41°
Caméra numérique, ratio de l'image	4:3

Pointeur laser	
Laser	Activation à l'aide d'un bouton spécifique
Alignement du laser	Affichage automatique de la position sur l'image infrarouge
Classification du laser	Classe 2
Type de laser	Laser à diode AlGaInP à semi-conducteur
Puissance du laser	1 mW
Longueur d'onde du laser	635 nm (rouge)
Interfaces de communication de données	
Wi-Fi	Égal à égal (ad hoc) ou infrastructure (réseau)
Carte SD	Une fente pour cartes mémoire SD amovibles
Audio	Casque microphone via Bluetooth pour l'annotation vocale des images
USB	
USB	<ul style="list-style-type: none"> • USB-A : connexion d'un périphérique USB externe • USB Mini-B : transfert de données vers et depuis un ordinateur/vidéo colorisée non compressée
USB, standard	USB Mini-B : 2.0
USB, type de connecteur	<ul style="list-style-type: none"> • Connecteur USB-A • Connecteur USB Mini-B
Vidéo composite	
Sortie vidéo	Composite
Vidéo, standard	CVBS (ITU-R-BT.470 PAL/SMPTE 170M NTSC)
Vidéo, type de connecteur	Prise 4 pôles 3,5 mm
Radio	
Wi-Fi	Standard : 802.11 b/g Plage de fréquence : 2412-2462 MHz Puissance de sortie max. : 15 dBm
Bluetooth	Plage de fréquence : 2402-2480 MHz
Antenne	Interne
Système d'alimentation	
Type de batterie	Batterie Li-ion rechargeable
Tension de la batterie	3,7 V
Capacité de la batterie	4,4 Ah, de +20 à +25 °C (+68 à +77 °F)
Durée de fonctionnement de la batterie	Environ 4 heures (température ambiante de +25° C [+77°F] et utilisation normale)
Système de rechargement	Dans la caméra (adaptateur CA ou 12 V dans un véhicule) ou chargeur à deux baies
Temps de chargement	4 h à 90 % de la capacité, état du chargement indiqué par des voyants DEL
Température de charge	0 à +45°C (+32 à +113°F)
Gestion de l'alimentation	Arrêt automatique et fonction d'arrêt programmée (paramétrable par l'utilisateur)
Fonctionnement sur alimentation secteur	Adaptateur CA, entrée 90-260 VCA, sortie 12 V vers la caméra
Délai de démarrage après la veille	Démarrage immédiat

Données environnementales	
Plage de températures de fonctionnement	-15 à +50 °C (+5 à +122 °F)
Plage de température de stockage	-40 à +70 °C (-40 à +158 °F)
Humidité (utilisation et stockage)	IEC 60068-2-30/24 h 95 % d'humidité relative +25 à +40 °C (+77 à +104 °F) / 2 cycles
EMC	<ul style="list-style-type: none"> • ETSI EN 301 489-1 (radio) • ETSI EN 301 489-17 • EN 61000-6-2 (Immunité) • EN 61000-6-3 (Émission) • FCC 47 CFR Partie 15 B (Émission) • ICES-003
Spectre radio	<ul style="list-style-type: none"> • ETSI EN 300 328 • FCC Partie 15.247 • RSS-210
Champs magnétiques	EN 61 000-4-8, Niveau de test 5 pour champ continu (environnement industriel strict)
Boîtier	IP 54 (IEC 60529)
Chocs	25 g (IEC 60068-2-27)
Vibration	2 g (IEC 60068-2-6)
Chute	2 m (6,6 ft)
Sécurité	EN/UL/CSA/PSE 60950-1

Données physiques	
Poids de la caméra, batterie incluse	0,869 kg (1,91 lb)
Dimensions de la caméra (L x l x h)	246 x 97 x 184 mm (9,7 x 3,8 x 7,2 in)
Interface de montage pour trépied	UNC ¼"-20 (adaptateur nécessaire)
Matériaux	<ul style="list-style-type: none"> • Polycarbonate + Acrylonitrile butadiène styrène (PC-ABS) • Magnésium Thixomold • Élastomère thermoplastique (TPE)
Couleur	Gris anthracite et noir

Informations sur la livraison	
Type d'emballage	Boîte en carton
Liste des pièces fournies	<ul style="list-style-type: none"> • Mallette de transport robuste • Caméra infrarouge comprenant un objectif • Batterie • Carte de téléchargement de FLIR Tools • Bride de maintien • Carte mémoire • Alimentation, multiprises incluses • Documentation papier • Câble USB • CD-ROM de la documentation utilisateur • Câble vidéo
Poids de l'emballage	5,2 kg (11,5 lb)
Dimensions de l'emballage	500 x 190 x 370 mm (19,7 x 7,5 x 14,6 in)
EAN-13	4743254001138
UPC-12	845188005160
Pays d'origine	Estonie

Fournitures et accessoires :

- 1196961; IR lens, f = 30 mm, 15° incl. case
- 1196960; IR lens, f = 10 mm, 45° incl. case
- T910814; Power supply, incl. multi plugs

- T911230ACC; Memory card SDHC 4 GB
- 1910423; USB cable Std A <-> Mini-B
- T198509; Cigarette lighter adapter kit, 12 VDC, 1.2 m/3.9 ft.
- 1910582ACC; Video cable
- T197771ACC; Bluetooth Headset
- T911093; Tool belt
- T198125; Battery charger, incl. power supply with multi plugs (Exx, Kxx)
- T199235; High-temperature lens
- T198113; IR lens, 76 mm (6°) with case and mounting support for Exx
- T198487; Li-Ion Battery pack 3.7V 17Wh
- T198484; Pouch for FLIR Exx series
- T198485; Sun shield
- T198341ACC; Transport case Exx
- T198486; Tripod Adapter
- 19250-100; IR Window 2 in
- 19251-100; IR Window 3 in.
- 19252-100; IR Window 4 in.
- 19250-200; SS IR Window 2 in.
- 19251-200; SS IR Window 3 in.
- 19252-200; SS IR Window 4 in.
- T198586; FLIR Reporter Professional (license only)
- T198584; FLIR Tools
- T198583; FLIR Tools+ (download card incl. license key)
- DSW-10000; FLIR IR Camera Player
- APP-10002; FLIR Tools Mobile (Android Application)
- APP-10004; FLIR Tools (MacOS Application)
- T198697; FLIR ResearchIR Max + HSDR 4 (hardware sec. dev.)
- T199014; FLIR ResearchIR Max + HSDR 4 (printed license key)
- T199044; FLIR ResearchIR Max + HSDR 4 Upgrade (printed license key)
- T198696; FLIR ResearchIR Max 4 (hardware sec. dev.)
- T199013; FLIR ResearchIR Max 4 (printed license key)
- T199043; FLIR ResearchIR Max 4 Upgrade (printed license key)
- T198731; FLIR ResearchIR Standard 4 (hardware sec. dev.)
- T199012; FLIR ResearchIR Standard 4 (printed license key)
- T199042; FLIR ResearchIR Standard 4 Upgrade (printed license key)
- T199233; FLIR Atlas SDK for .NET
- T199234; FLIR Atlas SDK for MATLAB

22.7 FLIR E40 with SC kit (incl. Wi-Fi and 45° lens)

P/N: 64501-0103

Rev.: 30782

Description générale	
<p>Les caméras FLIR série Exx sont dotées d'un design compact et d'une résistance à toute épreuve même dans les environnements les plus difficiles, tout en bénéficiant des dernières technologies, comme leur écran tactile moderne et la connectivité sans fil. À la fois robustes et économiques, les caméras FLIR série Exx offrent aussi de multiples fonctionnalités.</p>	
Avantages :	
<ul style="list-style-type: none"> • Solidité et sophistication : dotées d'un design à la fois robuste et léger, les caméras FLIR série Exx sont capables de résister à une chute de 2 m. Munies de larges boutons et d'un écran tactile moderne, elles offrent des capacités de mesure étendues parfaitement adaptées aux exigences des inspections sur le terrain. • Facilité de communication : grâce à la connectivité Wi-Fi des caméras FLIR série Exx, vous pouvez vous connecter aux smartphones et tablettes afin de bénéficier d'un transfert d'images sans fil ou de commander la caméra à distance. La fonction METERLiNK s'appuie sur la technologie Bluetooth pour transférer les relevés des instruments de mesure externes vers l'image infrarouge. • Excellent rapport qualité-prix : les caméras FLIR série Exx offrent à la fois des performances élevées (jusqu'à 320 × 240 pixels), une interface conviviale et une conception robuste « point-and-shoot » à un prix abordable. 	
Données optiques et données d'imagerie	
Résolution infrarouge	160 × 120 pixels
Sensibilité thermique/NETD	< 0,07 à +30 °C (+86 °F) / 70 mK
Champ de vision horizontal (FOV, field of view)	25° × 19°
Distance minimale de focalisation	0,4 m (1,31 ft)
Distance focale	18 mm (0,7 in)
Résolution spatiale (IFOV)	2,72 mrad
Nombre F	1,3
Fréquence des images	60 Hz
Mise au point	Manuel
Zoom numérique	2×
Panoramique	Panoramique sur les images agrandies
Données du détecteur	
Type de détecteur	Matrice à plan focal (FPA), microbolomètre non refroidi
Plage spectrale	7,5-13 µm
Présentation de l'image	
Affichage	Écran tactile, 3,5 pouces LCD, 320 × 240 pixels
Réglage de l'image	Automatique ou manuel
Modes de présentation de l'image	
Modes de l'image	Image infrarouge, image vidéo, MSX, PiP (Picture in Picture), galerie de miniatures
PiP (Picture in Picture)	Zone infrarouge sur l'image vidéo
Mesure	
Plage de températures de l'objet	<ul style="list-style-type: none"> • -20 à +120°C (-4 à +248°F) • 0 à +650 °C (+32 à +1202 °F)
Précision	±2 °C (±3,6 °F) ou ±2 % du relevé, pour une température ambiante de 10 à 35 °C (+50 à 95 °F)

Analyse de mesures	
Point de mesure	3
Zone	3 boîtes avec max./min./moyenne
Détection chaud/froid automatique	Marqueurs de point de mesure chaud ou froid automatique dans la zone
Différence de température	Différence de température entre fonctions de mesure ou température de référence
Température de référence	Réglage manuel ou capture avec une fonction de mesure
Correction de l'émissivité	Variable de 0,01 à 1 ou sélectionnée à partir d'une liste de matériaux
Correction de l'optique ou des fenêtres externes	Automatique, basé sur la transmission et la température de l'optique ou des fenêtres
Correction de mesures	Température réfléchie, transmission de l'optique et transmission atmosphérique
Configuration	
Palettes de couleurs	Arctique, gris, fer, lave, arc-en-ciel et arc-en-ciel HC
Commandes de configuration	Adaptation locale (unités, langue, date et heure)
Stockage des images	
Stockage d'images	JPEG standard, données de mesure incluses, sur carte mémoire
Mode de stockage d'images	Stockage simultané d'images infrarouges, vidéo et MSX
Annotations des images	
Texte	Texte provenant de la liste prédéfinie ou du clavier virtuel sur l'écran tactile
Génération de rapports	<ul style="list-style-type: none"> Le logiciel FLIR Tools est spécifiquement conçu pour créer des rapports d'inspection en toute simplicité. Il est disponible sur les principales plateformes (Android, Windows, MacOS et iOS).
Enregistrement vidéo sur la caméra	
Enregistrement de vidéo infrarouge non radiométrique	MPEG-4 vers la carte mémoire
Diffusion de vidéo en temps réel	
Diffusion de vidéo infrarouge radiométrique en temps réel	Diffusion dynamique vers un PC via USB
Diffusion de vidéo infrarouge non radiométrique en temps réel	Vidéo colorisée non compressée via USB
Caméra numérique	
Caméra numérique intégrée	3,1 mégapixels (2048 × 1536 pixels) et un témoin LED
Caméra numérique, mise au point	Mise au point fixe
Données de l'objectif intégré de la caméra numérique	Champ de vision horizontal 53° × 41°
Caméra numérique, ratio de l'image	4:3

Pointeur laser	
Laser	Activation à l'aide d'un bouton spécifique
Alignement du laser	Affichage automatique de la position sur l'image infrarouge
Classification du laser	Classe 2
Type de laser	Laser à diode AlGaInP à semi-conducteur
Puissance du laser	1 mW
Longueur d'onde du laser	635 nm (rouge)
Interfaces de communication de données	
Wi-Fi	Égal à égal (ad hoc) ou infrastructure (réseau)
Carte SD	Une fente pour cartes mémoire SD amovibles
USB	
USB	<ul style="list-style-type: none"> • USB-A : connexion d'un périphérique USB externe • USB Mini-B : transfert de données vers et depuis un ordinateur/vidéo colorisée non compressée
USB, standard	USB Mini-B : 2.0
USB, type de connecteur	<ul style="list-style-type: none"> • Connecteur USB-A • Connecteur USB Mini-B
Vidéo composite	
Sortie vidéo	Composite
Vidéo, standard	CVBS (ITU-R-BT.470 PAL/SMPTE 170M NTSC)
Vidéo, type de connecteur	Prise 4 pôles 3,5 mm
Système d'alimentation	
Type de batterie	Batterie Li-ion rechargeable
Tension de la batterie	3,7 V
Capacité de la batterie	4,4 Ah, de +20 à +25 °C (+68 à +77 °F)
Durée de fonctionnement de la batterie	Environ 4 heures (température ambiante de +25° C [+77°F] et utilisation normale)
Système de rechargement	Dans la caméra (adaptateur CA ou 12 V dans un véhicule) ou chargeur à deux baies
Temps de chargement	4 h à 90 % de la capacité, état du chargement indiqué par des voyants DEL
Température de charge	0 à +45°C (+32 à +113°F)
Gestion de l'alimentation	Arrêt automatique et fonction d'arrêt programmée (paramétrable par l'utilisateur)
Fonctionnement sur alimentation secteur	Adaptateur CA, entrée 90-260 VCA, sortie 12 V vers la caméra
Délai de démarrage après la veille	Démarrage immédiat
Données environnementales	
Plage de températures de fonctionnement	-15 à +50 °C (+5 à +122 °F)
Plage de température de stockage	-40 à +70 °C (-40 à +158 °F)
Humidité (utilisation et stockage)	IEC 60068-2-30/24 h 95 % d'humidité relative +25 à +40 °C (+77 à +104 °F) / 2 cycles
EMC	<ul style="list-style-type: none"> • EN 61000-6-2 (Immunité) • EN 61000-6-3 (Émission) • FCC 47 CFR Partie 15 B (Émission)

Données environnementales	
Champs magnétiques	EN 61 000-4-8, Niveau de test 5 pour champ continu (environnement industriel strict)
Boîtier	IP 54 (IEC 60529)
Chocs	25 g (IEC 60068-2-27)
Vibration	2 g (IEC 60068-2-6)
Chute	2 m (6,6 ft)
Sécurité	EN/UL/CSA/PSE 60950-1
Données physiques	
Poids de la caméra, batterie incluse	0,869 kg (1,91 lb)
Dimensions de la caméra (L x l x h)	246 x 97 x 184 mm (9,7 x 3,8 x 7,2 in)
Interface de montage pour trépied	UNC ¼"-20 (adaptateur nécessaire)
Matériaux	<ul style="list-style-type: none"> • Polycarbonate + Acrylonitrile butadiène styrène (PC-ABS) • Magnésium Thixomold • Elastomère thermoplastique (TPE)
Couleur	Gris anthracite et noir
Informations sur la livraison	
Type d'emballage	Boîte en carton
Liste des pièces fournies	<ul style="list-style-type: none"> • Mallette de transport robuste • Caméra infrarouge comprenant un objectif • Batterie • FLIR ResearchIR Standard 4 • Bride de maintien • Objectif infrarouge, f = 10 mm, 45° boîtier compris • Carte mémoire • Alimentation, multiprises incluses • Documentation papier • Câble USB • CD-ROM de la documentation utilisateur • Câble vidéo
Poids de l'emballage	5,7 kg (12,6 lb)
Dimensions de l'emballage	630 x 190 x 370 mm (24,8 x 7,5 x 14,6 in)
EAN-13	4743254001558
UPC-12	845188008932
Pays d'origine	Estonie

Fournitures et accessoires :

- 1196961; IR lens, f = 30 mm, 15° incl. case
- 1196960; IR lens, f = 10 mm, 45° incl. case
- T910814; Power supply, incl. multi plugs
- T911230ACC; Memory card SDHC 4 GB
- 1910423; USB cable Std A <-> Mini-B
- T198509; Cigarette lighter adapter kit, 12 VDC, 1.2 m/3.9 ft.
- 1910582ACC; Video cable
- T911093; Tool belt
- T198125; Battery charger, incl. power supply with multi plugs (Exx, Kxx)
- T199235; High-temperature lens
- T198113; IR lens, 76 mm (6°) with case and mounting support for Exx
- T198487; Li-Ion Battery pack 3.7V 17Wh
- T198484; Pouch for FLIR Exx series
- T198485; Sun shield
- T198341ACC; Transport case Exx

- T198486; Tripod Adapter
- 19250-100; IR Window 2 in.
- 19251-100; IR Window 3 in.
- 19252-100; IR Window 4 in.
- 19250-200; SS IR Window 2 in.
- 19251-200; SS IR Window 3 in.
- 19252-200; SS IR Window 4 in.
- T198586; FLIR Reporter Professional (license only)
- T198584; FLIR Tools
- T198583; FLIR Tools+ (download card incl. license key)
- DSW-10000; FLIR IR Camera Player
- T198697; FLIR ResearchIR Max + HSDR 4 (hardware sec. dev.)
- T199014; FLIR ResearchIR Max + HSDR 4 (printed license key)
- T199044; FLIR ResearchIR Max + HSDR 4 Upgrade (printed license key)
- T198696; FLIR ResearchIR Max 4 (hardware sec. dev.)
- T199013; FLIR ResearchIR Max 4 (printed license key)
- T199043; FLIR ResearchIR Max 4 Upgrade (printed license key)
- T198731; FLIR ResearchIR Standard 4 (hardware sec. dev.)
- T199012; FLIR ResearchIR Standard 4 (printed license key)
- T199042; FLIR ResearchIR Standard 4 Upgrade (printed license key)
- T199233; FLIR Atlas SDK for .NET
- T199234; FLIR Atlas SDK for MATLAB

22.8 FLIR E40 with SC kit (incl. Wi-Fi)

P/N: 64501-0114

Rev.: 30783

Description générale	
<p>Les caméras FLIR série Exx sont dotées d'un design compact et d'une résistance à toute épreuve même dans les environnements les plus difficiles, tout en bénéficiant des dernières technologies, comme leur écran tactile moderne et la connectivité sans fil. À la fois robustes et économiques, les caméras FLIR série Exx offrent aussi de multiples fonctionnalités.</p>	
Avantages :	
<ul style="list-style-type: none"> • Solidité et sophistication : dotées d'un design à la fois robuste et léger, les caméras FLIR série Exx sont capables de résister à une chute de 2 m. Munies de larges boutons et d'un écran tactile moderne, elles offrent des capacités de mesure étendues parfaitement adaptées aux exigences des inspections sur le terrain. • Facilité de communication : grâce à la connectivité Wi-Fi des caméras FLIR série Exx, vous pouvez vous connecter aux smartphones et tablettes afin de bénéficier d'un transfert d'images sans fil ou de commander la caméra à distance. La fonction METERLiNK s'appuie sur la technologie Bluetooth pour transférer les relevés des instruments de mesure externes vers l'image infrarouge. • Excellent rapport qualité-prix : les caméras FLIR série Exx offrent à la fois des performances élevées (jusqu'à 320 × 240 pixels), une interface conviviale et une conception robuste « point-and-shoot » à un prix abordable. 	
Données optiques et données d'imagerie	
Résolution infrarouge	160 × 120 pixels
Sensibilité thermique/NETD	< 0,07 à +30 °C (+86 °F) / 70 mK
Champ de vision horizontal (FOV, field of view)	25° × 19°
Distance minimale de focalisation	0,4 m (1,31 ft)
Distance focale	18 mm (0,7 in)
Résolution spatiale (IFOV)	2,72 mrad
Nombre F	1,3
Fréquence des images	60 Hz
Mise au point	Manuel
Zoom numérique	2×
Panoramique	Panoramique sur les images agrandies
Données du détecteur	
Type de détecteur	Matrice à plan focal (FPA), microbolomètre non refroidi
Plage spectrale	7,5-13 µm
Présentation de l'image	
Affichage	Écran tactile, 3,5 pouces LCD, 320 × 240 pixels
Réglage de l'image	Automatique ou manuel
Modes de présentation de l'image	
Modes de l'image	Image infrarouge, image vidéo, MSX, PiP (Picture in Picture), galerie de miniatures
PiP (Picture in Picture)	Zone infrarouge sur l'image vidéo
Mesure	
Plage de températures de l'objet	<ul style="list-style-type: none"> • -20 à +120°C (-4 à +248°F) • 0 à +650 °C (+32 à +1202 °F)
Précision	±2 °C (±3,6 °F) ou ±2 % du relevé, pour une température ambiante de 10 à 35 °C (+50 à 95 °F)

Analyse de mesures	
Point de mesure	3
Zone	3 boîtes avec max./min./moyenne
Détection chaud/froid automatique	Marqueurs de point de mesure chaud ou froid automatique dans la zone
Différence de température	Différence de température entre fonctions de mesure ou température de référence
Température de référence	Réglage manuel ou capture avec une fonction de mesure
Correction de l'émissivité	Variable de 0,01 à 1 ou sélectionnée à partir d'une liste de matériaux
Correction de l'optique ou des fenêtres externes	Automatique, basé sur la transmission et la température de l'optique ou des fenêtres
Correction de mesures	Température réfléchie, transmission de l'optique et transmission atmosphérique
Configuration	
Palettes de couleurs	Arctique, gris, fer, lave, arc-en-ciel et arc-en-ciel HC
Commandes de configuration	Adaptation locale (unités, langue, date et heure)
Stockage des images	
Stockage d'images	JPEG standard, données de mesure incluses, sur carte mémoire
Mode de stockage d'images	Stockage simultané d'images infrarouges, vidéo et MSX
Annotations des images	
Texte	Texte provenant de la liste prédéfinie ou du clavier virtuel sur l'écran tactile
Génération de rapports	<ul style="list-style-type: none"> Le logiciel FLIR Tools est spécifiquement conçu pour créer des rapports d'inspection en toute simplicité. Il est disponible sur les principales plateformes (Android, Windows, MacOS et iOS).
Enregistrement vidéo sur la caméra	
Enregistrement de vidéo infrarouge non radiométrique	MPEG-4 vers la carte mémoire
Diffusion de vidéo en temps réel	
Diffusion de vidéo infrarouge radiométrique en temps réel	Diffusion dynamique vers un PC via USB
Diffusion de vidéo infrarouge non radiométrique en temps réel	Vidéo colorisée non compressée via USB
Caméra numérique	
Caméra numérique intégrée	3,1 mégapixels (2048 × 1536 pixels) et un témoin LED
Caméra numérique, mise au point	Mise au point fixe
Données de l'objectif intégré de la caméra numérique	Champ de vision horizontal 53° × 41°
Caméra numérique, ratio de l'image	4:3

Pointeur laser	
Laser	Activation à l'aide d'un bouton spécifique
Alignement du laser	Affichage automatique de la position sur l'image infrarouge
Classification du laser	Classe 2
Type de laser	Laser à diode AlGaInP à semi-conducteur
Puissance du laser	1 mW
Longueur d'onde du laser	635 nm (rouge)
Interfaces de communication de données	
Wi-Fi	Égal à égal (ad hoc) ou infrastructure (réseau)
Carte SD	Une fente pour cartes mémoire SD amovibles
USB	
USB	<ul style="list-style-type: none"> • USB-A : connexion d'un périphérique USB externe • USB Mini-B : transfert de données vers et depuis un ordinateur/vidéo colorisée non compressée
USB, standard	USB Mini-B : 2.0
USB, type de connecteur	<ul style="list-style-type: none"> • Connecteur USB-A • Connecteur USB Mini-B
Vidéo composite	
Sortie vidéo	Composite
Vidéo, standard	CVBS (ITU-R-BT.470 PAL/SMPTE 170M NTSC)
Vidéo, type de connecteur	Prise 4 pôles 3,5 mm
Système d'alimentation	
Type de batterie	Batterie Li-ion rechargeable
Tension de la batterie	3,7 V
Capacité de la batterie	4,4 Ah, de +20 à +25 °C (+68 à +77 °F)
Durée de fonctionnement de la batterie	Environ 4 heures (température ambiante de +25° C [+77°F] et utilisation normale)
Système de rechargement	Dans la caméra (adaptateur CA ou 12 V dans un véhicule) ou chargeur à deux baies
Temps de chargement	4 h à 90 % de la capacité, état du chargement indiqué par des voyants DEL
Température de charge	0 à +45°C (+32 à +113°F)
Gestion de l'alimentation	Arrêt automatique et fonction d'arrêt programmée (paramétrable par l'utilisateur)
Fonctionnement sur alimentation secteur	Adaptateur CA, entrée 90-260 VCA, sortie 12 V vers la caméra
Délai de démarrage après la veille	Démarrage immédiat
Données environnementales	
Plage de températures de fonctionnement	-15 à +50 °C (+5 à +122 °F)
Plage de température de stockage	-40 à +70 °C (-40 à +158 °F)
Humidité (utilisation et stockage)	IEC 60068-2-30/24 h 95 % d'humidité relative +25 à +40 °C (+77 à +104 °F) / 2 cycles
EMC	<ul style="list-style-type: none"> • EN 61000-6-2 (Immunité) • EN 61000-6-3 (Émission) • FCC 47 CFR Partie 15 B (Émission)

Données environnementales	
Champs magnétiques	EN 61 000-4-8, Niveau de test 5 pour champ continu (environnement industriel strict)
Boîtier	IP 54 (IEC 60529)
Chocs	25 g (IEC 60068-2-27)
Vibration	2 g (IEC 60068-2-6)
Chute	2 m (6,6 ft)
Sécurité	EN/UL/CSA/PSE 60950-1
Données physiques	
Poids de la caméra, batterie incluse	0,869 kg (1,91 lb)
Dimensions de la caméra (L x l x h)	246 x 97 x 184 mm (9,7 x 3,8 x 7,2 in)
Interface de montage pour trépied	UNC ¼"-20 (adaptateur nécessaire)
Matériaux	<ul style="list-style-type: none"> • Polycarbonate + Acrylonitrile butadiène styrène (PC-ABS) • Magnésium Thixomold • Elastomère thermoplastique (TPE)
Couleur	Gris anthracite et noir
Informations sur la livraison	
Type d'emballage	Boîte en carton
Liste des pièces fournies	<ul style="list-style-type: none"> • Mallette de transport robuste • Caméra infrarouge comprenant un objectif • Batterie • FLIR ResearchIR Standard 4 • Bride de maintien • Carte mémoire • Alimentation, multiprises incluses • Documentation papier • Câble USB • CD-ROM de la documentation utilisateur • Câble vidéo
Poids de l'emballage	5,7 kg (12,6 lb)
Dimensions de l'emballage	630 x 190 x 370 mm (24,8 x 7,5 x 14,6 in)
EAN-13	4743254002043
UPC-12	845188011208
Pays d'origine	Estonie

Fournitures et accessoires :

- 1196961; IR lens, f = 30 mm, 15° incl. case
- 1196960; IR lens, f = 10 mm, 45° incl. case
- T910814; Power supply, incl. multi plugs
- T911230ACC; Memory card SDHC 4 GB
- 1910423; USB cable Std A <-> Mini-B
- T198509; Cigarette lighter adapter kit, 12 VDC, 1.2 m/3.9 ft.
- 1910582ACC; Video cable
- T911093; Tool belt
- T198125; Battery charger, incl. power supply with multi plugs (Exx, Kxx)
- T199235; High-temperature lens
- T198113; IR lens, 76 mm (6°) with case and mounting support for Exx
- T198487; Li-Ion Battery pack 3.7V 17Wh
- T198484; Pouch for FLIR Exx series
- T198485; Sun shield
- T198341ACC; Transport case Exx
- T198486; Tripod Adapter
- 19250-100; IR Window 2 in

- 19251-100; IR Window 3 in.
- 19252-100; IR Window 4 in.
- 19250-200; SS IR Window 2 in.
- 19251-200; SS IR Window 3 in.
- 19252-200; SS IR Window 4 in.
- T198586; FLIR Reporter Professional (license only)
- T198584; FLIR Tools
- T198583; FLIR Tools+ (download card incl. license key)
- DSW-10000; FLIR IR Camera Player
- T198697; FLIR ResearchIR Max + HSDR 4 (hardware sec. dev.)
- T199014; FLIR ResearchIR Max + HSDR 4 (printed license key)
- T199044; FLIR ResearchIR Max + HSDR 4 Upgrade (printed license key)
- T198696; FLIR ResearchIR Max 4 (hardware sec. dev.)
- T199013; FLIR ResearchIR Max 4 (printed license key)
- T199043; FLIR ResearchIR Max 4 Upgrade (printed license key)
- T198731; FLIR ResearchIR Standard 4 (hardware sec. dev.)
- T199012; FLIR ResearchIR Standard 4 (printed license key)
- T199042; FLIR ResearchIR Standard 4 Upgrade (printed license key)
- T199233; FLIR Atlas SDK for .NET
- T199234; FLIR Atlas SDK for MATLAB

22.9 FLIR E40bx (incl. Wi-Fi)

P/N: 64501-0501

Rev.: 30785

Description générale	
<p>Les caméras FLIR série Exx sont dotées d'un design compact et d'une résistance à toute épreuve même dans les environnements les plus difficiles, tout en bénéficiant des dernières technologies, comme leur écran tactile moderne et la connectivité sans fil. À la fois robustes et économiques, les caméras FLIR série Exx offrent aussi de multiples fonctionnalités.</p>	
Avantages :	
<ul style="list-style-type: none"> • Solidité et sophistication : dotées d'un design à la fois robuste et léger, les caméras FLIR série Exx sont capables de résister à une chute de 2 m. Munies de larges boutons et d'un écran tactile moderne, elles offrent des capacités de mesure étendues parfaitement adaptées aux exigences des inspections sur le terrain. • Facilité de communication : grâce à la connectivité Wi-Fi des caméras FLIR série Exx, vous pouvez vous connecter aux smartphones et tablettes afin de bénéficier d'un transfert d'images sans fil ou de commander la caméra à distance. La fonction METERLiNK s'appuie sur la technologie Bluetooth pour transférer les relevés des instruments de mesure externes vers l'image infrarouge. • Excellent rapport qualité-prix : les caméras FLIR série Exx offrent à la fois des performances élevées (jusqu'à 320 × 240 pixels), une interface conviviale et une conception robuste « point-and-shoot » à un prix abordable. 	
Données optiques et données d'imagerie	
Résolution infrarouge	160 × 120 pixels
Sensibilité thermique/NETD	< 0,045 à +30 °C (+86 °F) / 45 mK
Champ de vision horizontal (FOV, field of view)	25° × 19°
Distance minimale de focalisation	0,4 m (1,31 ft)
Distance focale	18 mm (0,7 in)
Résolution spatiale (IFOV)	2,72 mrad
Nombre F	1,3
Fréquence des images	60 Hz
Mise au point	Manuel
Zoom numérique	2×
Panoramique	Panoramique sur les images agrandies
Données du détecteur	
Type de détecteur	Matrice à plan focal (FPA), microbolomètre non refroidi
Plage spectrale	7,5-13 µm
Présentation de l'image	
Affichage	Écran tactile, 3,5 pouces LCD, 320 × 240 pixels
Réglage de l'image	Automatique ou manuel
Modes de présentation de l'image	
Modes de l'image	Image infrarouge, image vidéo, MSX, PiP (Picture in Picture), galerie de miniatures
PiP (Picture in Picture)	Zone infrarouge sur l'image vidéo
Mesure	
Plage de températures de l'objet	-20 à +120°C (-4 à +248°F)
Précision	±2 °C (±3,6 °F) ou ±2 % du relevé, pour une température ambiante de 10 à 35 °C (+50 à 95 °F)

Analyse de mesures	
Point de mesure	3
Zone	3 boîtes avec max./min./moyenne
Détection chaud/froid automatique	Marqueurs de point de mesure chaud ou froid automatique dans la zone
Différence de température	Différence de température entre fonctions de mesure ou température de référence
Correction de l'émissivité	Variable de 0,01 à 1 ou sélectionnée à partir d'une liste de matériaux
Correction de mesures	Température réfléchie, transmission de l'optique et transmission atmosphérique
Alarme	
Alarme d'humidité	1 alarme d'humidité, incluant une alarme point de rosée
Alarme d'isolation	1 alarme d'isolation
Configuration	
Palettes de couleurs	Arctique, gris, fer, lave, arc-en-ciel et arc-en-ciel HC
Commandes de configuration	Adaptation locale (unités, langue, date et heure)
Stockage des images	
Stockage d'images	JPEG standard, données de mesure incluses, sur carte mémoire
Mode de stockage d'images	Stockage simultané d'images infrarouges, vidéo et MSX
Annotations des images	
Voix	60 secondes (via Bluetooth)
Texte	Texte provenant de la liste prédéfinie ou du clavier virtuel sur l'écran tactile
METERLiNK	Connexion sans fil (Bluetooth) aux : Appareils de mesure FLIR avec METERLiNK
Génération de rapports	<ul style="list-style-type: none"> Le logiciel FLIR Tools est spécifiquement conçu pour créer des rapports d'inspection en toute simplicité. Il est disponible sur les principales plateformes (Android, Windows, MacOS et iOS).
Enregistrement vidéo sur la caméra	
Enregistrement de vidéo infrarouge non radiométrique	MPEG-4 vers la carte mémoire
Diffusion de vidéo en temps réel	
Diffusion de vidéo infrarouge radiométrique en temps réel	Diffusion dynamique vers un PC via USB
Diffusion de vidéo infrarouge non radiométrique en temps réel	Vidéo colorisée non compressée via USB
Caméra numérique	
Caméra numérique intégrée	3,1 mégapixels (2048 × 1536 pixels) et un témoin LED
Caméra numérique, mise au point	Mise au point fixe
Données de l'objectif intégré de la caméra numérique	Champ de vision horizontal 53° × 41°
Caméra numérique, ratio de l'image	4:3

Pointeur laser	
Laser	Activation à l'aide d'un bouton spécifique
Alignement du laser	Affichage automatique de la position sur l'image infrarouge
Classification du laser	Classe 2
Type de laser	Laser à diode AlGaInP à semi-conducteur
Puissance du laser	1 mW
Longueur d'onde du laser	635 nm (rouge)
Interfaces de communication de données	
Wi-Fi	Égal à égal (ad hoc) ou infrastructure (réseau)
Carte SD	Une fente pour cartes mémoire SD amovibles
Audio	Casque microphone via Bluetooth pour l'annotation vocale des images
USB	
USB	<ul style="list-style-type: none"> • USB-A : connexion d'un périphérique USB externe • USB Mini-B : transfert de données vers et depuis un ordinateur/vidéo colorisée non compressée
USB, standard	USB Mini-B : 2.0
USB, type de connecteur	<ul style="list-style-type: none"> • Connecteur USB-A • Connecteur USB Mini-B
Vidéo composite	
Sortie vidéo	Composite
Vidéo, standard	CVBS (ITU-R-BT.470 PAL/SMPTE 170M NTSC)
Vidéo, type de connecteur	Prise 4 pôles 3,5 mm
Radio	
Wi-Fi	<ul style="list-style-type: none"> • Standard : 802.11 b/g • Plage de fréquence : 2412-2462 MHz • Puissance de sortie max. : 15 dBm
Bluetooth	Plage de fréquence : 2402-2480 MHz
Antenne	Interne
Système d'alimentation	
Type de batterie	Batterie Li-ion rechargeable
Tension de la batterie	3,7 V
Capacité de la batterie	4,4 Ah, de +20 à +25 °C (+68 à +77 °F)
Durée de fonctionnement de la batterie	Environ 4 heures (température ambiante de +25° C [+77°F] et utilisation normale)
Système de rechargement	Dans la caméra (adaptateur CA ou 12 V dans un véhicule) ou chargeur à deux baies
Temps de chargement	4 h à 90 % de la capacité, état du chargement indiqué par des voyants DEL
Température de charge	0 à +45°C (+32 à +113°F)
Gestion de l'alimentation	Arrêt automatique et fonction d'arrêt programmée (paramétrable par l'utilisateur)
Fonctionnement sur alimentation secteur	Adaptateur CA, entrée 90-260 VCA, sortie 12 V vers la caméra
Délai de démarrage après la veille	Démarrage immédiat

Données environnementales	
Plage de températures de fonctionnement	-15 à +50 °C (+5 à +122 °F)
Plage de température de stockage	-40 à +70 °C (-40 à +158 °F)
Humidité (utilisation et stockage)	IEC 60068-2-30/24 h 95 % d'humidité relative +25 à +40 °C (+77 à +104 °F) / 2 cycles
EMC	<ul style="list-style-type: none"> • ETSI EN 301 489-1 (radio) • ETSI EN 301 489-17 • EN 61000-6-2 (Immunité) • EN 61000-6-3 (Émission) • FCC 47 CFR Partie 15 B (Émission) • ICES-003
Spectre radio	<ul style="list-style-type: none"> • ETSI EN 300 328 • FCC Partie 15.247 • RSS-210
Champs magnétiques	EN 61 000-4-8, Niveau de test 5 pour champ continu (environnement industriel strict)
Boîtier	IP 54 (IEC 60529)
Chocs	25 g (IEC 60068-2-27)
Vibration	2 g (IEC 60068-2-6)
Chute	2 m (6,6 ft)
Sécurité	EN/UL/CSA/PSE 60950-1

Données physiques	
Poids de la caméra, batterie incluse	0,869 kg (1,91 lb)
Dimensions de la caméra (L x l x h)	246 x 97 x 184 mm (9,7 x 3,8 x 7,2 in)
Interface de montage pour trépied	UNC ¼"-20 (adaptateur nécessaire)
Matériaux	<ul style="list-style-type: none"> • Polycarbonate + Acrylonitrile butadiène styrène (PC-ABS) • Magnésium Thixomold • Élastomère thermoplastique (TPE)
Couleur	Gris anthracite et noir

Informations sur la livraison	
Type d'emballage	Boîte en carton
Liste des pièces fournies	<ul style="list-style-type: none"> • Mallette de transport robuste • Caméra infrarouge comprenant un objectif • Batterie • Carte de téléchargement de FLIR Tools • Bride de maintien • Carte mémoire • Alimentation, multiprises incluses • Documentation papier • Câble USB • CD-ROM de la documentation utilisateur • Câble vidéo
Poids de l'emballage	5,2 kg (11,5 lb)
Dimensions de l'emballage	500 x 190 x 370 mm (19,7 x 7,5 x 14,6 in)
EAN-13	4743254001176
UPC-12	845188005207
Pays d'origine	Estonie

Fournitures et accessoires :

- 1196961; IR lens, f = 30 mm, 15° incl. case
- 1196960; IR lens, f = 10 mm, 45° incl. case
- T910814; Power supply, incl. multi plugs

- T911230ACC; Memory card SDHC 4 GB
- 1910423; USB cable Std A <-> Mini-B
- T198509; Cigarette lighter adapter kit, 12 VDC, 1.2 m/3.9 ft.
- 1910582ACC; Video cable
- T197771ACC; Bluetooth Headset
- T911093; Tool belt
- T198125; Battery charger, incl. power supply with multi plugs (Exx, Kxx)
- T199235; High-temperature lens
- T198113; IR lens, 76 mm (6°) with case and mounting support for Exx
- T198487; Li-Ion Battery pack 3.7V 17Wh
- T198484; Pouch for FLIR Exx series
- T198485; Sun shield
- T198341ACC; Transport case Exx
- T198486; Tripod Adapter
- 19250-100; IR Window 2 in
- 19251-100; IR Window 3 in.
- 19252-100; IR Window 4 in.
- 19250-200; SS IR Window 2 in.
- 19251-200; SS IR Window 3 in.
- 19252-200; SS IR Window 4 in.
- T198586; FLIR Reporter Professional (license only)
- T198584; FLIR Tools
- T198583; FLIR Tools+ (download card incl. license key)
- DSW-10000; FLIR IR Camera Player
- APP-10002; FLIR Tools Mobile (Android Application)
- APP-10004; FLIR Tools (MacOS Application)
- T198697; FLIR ResearchIR Max + HSDR 4 (hardware sec. dev.)
- T199014; FLIR ResearchIR Max + HSDR 4 (printed license key)
- T199044; FLIR ResearchIR Max + HSDR 4 Upgrade (printed license key)
- T198696; FLIR ResearchIR Max 4 (hardware sec. dev.)
- T199013; FLIR ResearchIR Max 4 (printed license key)
- T199043; FLIR ResearchIR Max 4 Upgrade (printed license key)
- T198731; FLIR ResearchIR Standard 4 (hardware sec. dev.)
- T199012; FLIR ResearchIR Standard 4 (printed license key)
- T199042; FLIR ResearchIR Standard 4 Upgrade (printed license key)
- T199233; FLIR Atlas SDK for .NET
- T199234; FLIR Atlas SDK for MATLAB

22.10 FLIR E50

P/N: 64502-1101

Rev.: 30786

Description générale	
Les caméras FLIR série Exx sont dotées d'un design compact et d'une résistance à toute épreuve même dans les environnements les plus difficiles, tout en bénéficiant des dernières technologies, comme leur écran tactile moderne. À la fois robustes et économiques, les caméras FLIR série Exx offrent aussi de multiples fonctionnalités.	
Avantages :	
<ul style="list-style-type: none"> • Solidité et sophistication : dotées d'un design à la fois robuste et léger, les caméras FLIR série Exx sont capables de résister à une chute de 2 m. Munies de larges boutons et d'un écran tactile moderne, elles offrent des capacités de mesure étendues parfaitement adaptées aux exigences des inspections sur le terrain. • Excellent rapport qualité-prix : les caméras FLIR série Exx offrent à la fois des performances élevées (jusqu'à 320 × 240 pixels), une interface conviviale et une conception robuste « point-and-shoot » à un prix abordable. 	
Données optiques et données d'imagerie	
Résolution infrarouge	240 × 180 pixels
Sensibilité thermique/NETD	< 0,05 à +30 °C (+86 °F) / 50 mK
Champ de vision horizontal (FOV, field of view)	25° × 19°
Distance minimale de focalisation	0,4 m (1,31 ft)
Distance focale	18 mm (0,7 in)
Résolution spatiale (IFOV)	1,82 mrad
Nombre F	1,3
Fréquence des images	60 Hz
Mise au point	Manuel
Zoom numérique	2x et 4x
Panoramique	Panoramique sur les images agrandies
Données du détecteur	
Type de détecteur	Matrice à plan focal (FPA), microbolomètre non refroidi
Plage spectrale	7,5-13 µm
Présentation de l'image	
Affichage	Écran tactile, 3,5 pouces LCD, 320 × 240 pixels
Réglage de l'image	Automatique ou manuel
Modes de présentation de l'image	
Modes de l'image	Image infrarouge, image vidéo, MSX, PiP (Picture in Picture), galerie de miniatures
PiP (Picture in Picture)	Zone infrarouge variable sur l'image vidéo
Mesure	
Plage de températures de l'objet	<ul style="list-style-type: none"> • -20 à +120°C (-4 à +248°F) • 0 à +650 °C (+32 à +1202 °F)
Précision	±2 °C (±3,6 °F) ou ±2 % du relevé, pour une température ambiante de 10 à 35 °C (+50 à 95 °F)
Analyse de mesures	
Point de mesure	3
Zone	3 boîtes avec max./min./moyenne

Analyse de mesures	
Détection chaud/froid automatique	Marqueurs de point de mesure chaud ou froid automatique dans la zone
Différence de température	Différence de température entre fonctions de mesure ou température de référence
Température de référence	Réglage manuel ou capture avec une fonction de mesure
Correction de l'émissivité	Variable de 0,01 à 1 ou sélectionnée à partir d'une liste de matériaux
Correction de l'optique ou des fenêtres externes	Automatique, basé sur la transmission et la température de l'optique ou des fenêtres
Correction de mesures	Température réfléchie, transmission de l'optique et transmission atmosphérique
Configuration	
Palettes de couleurs	Arctique, gris, fer, lave, arc-en-ciel et arc-en-ciel HC
Commandes de configuration	Adaptation locale (unités, langue, date et heure)
Stockage des images	
Stockage d'images	JPEG standard, données de mesure incluses, sur carte mémoire
Mode de stockage d'images	Stockage simultané d'images infrarouges, vidéo et MSX
Annotations des images	
Texte	Texte provenant de la liste prédéfinie ou du clavier virtuel sur l'écran tactile
Génération de rapports	<ul style="list-style-type: none"> Le logiciel FLIR Tools est spécifiquement conçu pour créer des rapports d'inspection en toute simplicité. Il est disponible sur les principales plateformes (Android, Windows, MacOS et iOS).
Enregistrement vidéo sur la caméra	
Enregistrement de vidéo infrarouge non radiométrique	MPEG-4 vers la carte mémoire
Diffusion de vidéo en temps réel	
Diffusion de vidéo infrarouge radiométrique en temps réel	Diffusion dynamique vers un PC via USB
Diffusion de vidéo infrarouge non radiométrique en temps réel	Vidéo colorisée non compressée via USB
Caméra numérique	
Caméra numérique intégrée	3,1 mégapixels (2048 × 1536 pixels) et un témoin LED
Caméra numérique, mise au point	Mise au point fixe
Données de l'objectif intégré de la caméra numérique	Champ de vision horizontal 53° × 41°
Caméra numérique, ratio de l'image	4:3
Pointeur laser	
Laser	Activation à l'aide d'un bouton spécifique
Alignement du laser	Affichage automatique de la position sur l'image infrarouge
Classification du laser	Classe 2

Pointeur laser	
Type de laser	Laser à diode AlGaInP à semi-conducteur
Puissance du laser	1 mW
Longueur d'onde du laser	635 nm (rouge)
Interfaces de communication de données	
Carte SD	Une fente pour cartes mémoire SD amovibles
USB	
USB	<ul style="list-style-type: none"> • USB-A : connexion d'un périphérique USB externe • USB Mini-B : transfert de données vers et depuis un ordinateur/vidéo colorisée non compressée
USB, standard	USB Mini-B : 2.0
USB, type de connecteur	<ul style="list-style-type: none"> • Connecteur USB-A • Connecteur USB Mini-B
Vidéo composite	
Sortie vidéo	Composite
Vidéo, standard	CVBS (ITU-R-BT.470 PAL/SMPTE 170M NTSC)
Vidéo, type de connecteur	Prise 4 pôles 3,5 mm
Système d'alimentation	
Type de batterie	Batterie Li-ion rechargeable
Tension de la batterie	3,7 V
Capacité de la batterie	4,4 Ah, de +20 à +25 °C (+68 à +77 °F)
Durée de fonctionnement de la batterie	Environ 4 heures (température ambiante de +25° C [+77°F] et utilisation normale)
Système de rechargement	Dans la caméra (adaptateur CA ou 12 V dans un véhicule) ou chargeur à deux baies
Temps de chargement	4 h à 90 % de la capacité, état du chargement indiqué par des voyants DEL
Température de charge	0 à +45°C (+32 à +113°F)
Gestion de l'alimentation	Arrêt automatique et fonction d'arrêt programmée (paramétrable par l'utilisateur)
Fonctionnement sur alimentation secteur	Adaptateur CA, entrée 90-260 VCA, sortie 12 V vers la caméra
Délai de démarrage après la veille	Démarrage immédiat
Données environnementales	
Plage de températures de fonctionnement	-15 à +50 °C (+5 à +122 °F)
Plage de température de stockage	-40 à +70 °C (-40 à +158 °F)
Humidité (utilisation et stockage)	IEC 60068-2-30/24 h 95 % d'humidité relative +25 à +40 °C (+77 à +104 °F) / 2 cycles
EMC	<ul style="list-style-type: none"> • EN 61000-6-2 (Immunité) • EN 61000-6-3 (Émission) • FCC 47 CFR Partie 15 B (Émission)
Champs magnétiques	EN 61 000-4-8, Niveau de test 5 pour champ continu (environnement industriel strict)
Boîtier	IP 54 (IEC 60529)
Chocs	25 g (IEC 60068-2-27)
Vibration	2 g (IEC 60068-2-6)

Données environnementales	
Chute	2 m (6,6 ft)
Sécurité	EN/UL/CSA/PSE 60950-1
Données physiques	
Poids de la caméra, batterie incluse	0,869 kg (1,91 lb)
Dimensions de la caméra (L x l x h)	246 x 97 x 184 mm (9,7 x 3,8 x 7,2 in)
Interface de montage pour trépied	UNC ¼"-20 (adaptateur nécessaire)
Matériaux	<ul style="list-style-type: none"> • Polycarbonate + Acrylonitrile butadiène styrène (PC-ABS) • Magnésium Thixomold • Élastomère thermoplastique (TPE)
Couleur	Gris anthracite et noir
Informations sur la livraison	
Type d'emballage	Boîte en carton
Liste des pièces fournies	<ul style="list-style-type: none"> • Mallette de transport robuste • Caméra infrarouge comprenant un objectif • Batterie • Carte de téléchargement de FLIR Tools • Bride de maintien • Carte mémoire • Alimentation, multiprises incluses • Documentation papier • Câble USB • CD-ROM de la documentation utilisateur • Câble vidéo
Poids de l'emballage	5,2 kg (11,5 lb)
Dimensions de l'emballage	500 x 190 x 370 mm (19,7 x 7,5 x 14,6 in)
EAN-13	4743254001237
UPC-12	845188005269
Pays d'origine	Estonie

Fournitures et accessoires :

- 1196961; IR lens, f = 30 mm, 15° incl. case
- 1196960; IR lens, f = 10 mm, 45° incl. case
- T910814; Power supply, incl. multi plugs
- T911230ACC; Memory card SDHC 4 GB
- 1910423; USB cable Std A <-> Mini-B
- T198509; Cigarette lighter adapter kit, 12 VDC, 1.2 m/3.9 ft.
- 1910582ACC; Video cable
- T911093; Tool belt
- T198125; Battery charger, incl. power supply with multi plugs (Exx, Kxx)
- T199235; High-temperature lens
- T198113; IR lens, 76 mm (6°) with case and mounting support for Exx
- T198487; Li-Ion Battery pack 3.7V 17Wh
- T198484; Pouch for FLIR Exx series
- T198485; Sun shield
- T198341ACC; Transport case Exx
- T198486; Tripod Adapter
- 19250-100; IR Window 2 in
- 19251-100; IR Window 3 in.
- 19252-100; IR Window 4 in.
- 19250-200; SS IR Window 2 in.
- 19251-200; SS IR Window 3 in.
- 19252-200; SS IR Window 4 in.
- T198586; FLIR Reporter Professional (license only)

- T198584; FLIR Tools
- T198583; FLIR Tools+ (download card incl. license key)
- DSW-10000; FLIR IR Camera Player
- T198697; FLIR ResearchIR Max + HSDR 4 (hardware sec. dev.)
- T199014; FLIR ResearchIR Max + HSDR 4 (printed license key)
- T199044; FLIR ResearchIR Max + HSDR 4 Upgrade (printed license key)
- T198696; FLIR ResearchIR Max 4 (hardware sec. dev.)
- T199013; FLIR ResearchIR Max 4 (printed license key)
- T199043; FLIR ResearchIR Max 4 Upgrade (printed license key)
- T198731; FLIR ResearchIR Standard 4 (hardware sec. dev.)
- T199012; FLIR ResearchIR Standard 4 (printed license key)
- T199042; FLIR ResearchIR Standard 4 Upgrade (printed license key)
- T199233; FLIR Atlas SDK for .NET
- T199234; FLIR Atlas SDK for MATLAB

22.11 FLIR E50 (incl. Wi-Fi)

P/N: 64501-0201

Rev.: 30787

Description générale	
<p>Les caméras FLIR série Exx sont dotées d'un design compact et d'une résistance à toute épreuve même dans les environnements les plus difficiles, tout en bénéficiant des dernières technologies, comme leur écran tactile moderne et la connectivité sans fil. À la fois robustes et économiques, les caméras FLIR série Exx offrent aussi de multiples fonctionnalités.</p>	
Avantages :	
<ul style="list-style-type: none"> • Solidité et sophistication : dotées d'un design à la fois robuste et léger, les caméras FLIR série Exx sont capables de résister à une chute de 2 m. Munies de larges boutons et d'un écran tactile moderne, elles offrent des capacités de mesure étendues parfaitement adaptées aux exigences des inspections sur le terrain. • Facilité de communication : grâce à la connectivité Wi-Fi des caméras FLIR série Exx, vous pouvez vous connecter aux smartphones et tablettes afin de bénéficier d'un transfert d'images sans fil ou de commander la caméra à distance. La fonction METERLiNK s'appuie sur la technologie Bluetooth pour transférer les relevés des instruments de mesure externes vers l'image infrarouge. • Excellent rapport qualité-prix : les caméras FLIR série Exx offrent à la fois des performances élevées (jusqu'à 320 × 240 pixels), une interface conviviale et une conception robuste « point-and-shoot » à un prix abordable. 	
Données optiques et données d'imagerie	
Résolution infrarouge	240 × 180 pixels
Sensibilité thermique/NETD	< 0,05 à +30 °C (+86 °F) / 50 mK
Champ de vision horizontal (FOV, field of view)	25° × 19°
Distance minimale de focalisation	0,4 m (1,31 ft)
Distance focale	18 mm (0,7 in)
Résolution spatiale (IFOV)	1,82 mrad
Nombre F	1,3
Fréquence des images	60 Hz
Mise au point	Manuel
Zoom numérique	2x et 4x
Panoramique	Panoramique sur les images agrandies
Données du détecteur	
Type de détecteur	Matrice à plan focal (FPA), microbolomètre non refroidi
Plage spectrale	7,5-13 µm
Présentation de l'image	
Affichage	Écran tactile, 3,5 pouces LCD, 320 × 240 pixels
Réglage de l'image	Automatique ou manuel
Modes de présentation de l'image	
Modes de l'image	Image infrarouge, image vidéo, MSX, PiP (Picture in Picture), galerie de miniatures
PiP (Picture in Picture)	Zone infrarouge variable sur l'image vidéo
Mesure	
Plage de températures de l'objet	<ul style="list-style-type: none"> • -20 à +120°C (-4 à +248°F) • 0 à +650 °C (+32 à +1202 °F)
Précision	±2 °C (±3,6 °F) ou ±2 % du relevé, pour une température ambiante de 10 à 35 °C (+50 à 95 °F)

Analyse de mesures	
Point de mesure	3
Zone	3 boîtes avec max./min./moyenne
Détection chaud/froid automatique	Marqueurs de point de mesure chaud ou froid automatique dans la zone
Différence de température	Différence de température entre fonctions de mesure ou température de référence
Température de référence	Réglage manuel ou capture avec une fonction de mesure
Correction de l'émissivité	Variable de 0,01 à 1 ou sélectionnée à partir d'une liste de matériaux
Correction de l'optique ou des fenêtres externes	Automatique, basé sur la transmission et la température de l'optique ou des fenêtres
Correction de mesures	Température réfléchie, transmission de l'optique et transmission atmosphérique
Configuration	
Palettes de couleurs	Arctique, gris, fer, lave, arc-en-ciel et arc-en-ciel HC
Commandes de configuration	Adaptation locale (unités, langue, date et heure)
Stockage des images	
Stockage d'images	JPEG standard, données de mesure incluses, sur carte mémoire
Mode de stockage d'images	Stockage simultané d'images infrarouges, vidéo et MSX
Annotations des images	
Voix	60 secondes (via Bluetooth)
Texte	Texte provenant de la liste prédéfinie ou du clavier virtuel sur l'écran tactile
METERLiNK	Connexion sans fil (Bluetooth) aux : Appareils de mesure FLIR avec METERLiNK
Génération de rapports	<ul style="list-style-type: none"> Le logiciel FLIR Tools est spécifiquement conçu pour créer des rapports d'inspection en toute simplicité. Il est disponible sur les principales plateformes (Android, Windows, MacOS et iOS).
Enregistrement vidéo sur la caméra	
Enregistrement de vidéo infrarouge non radiométrique	MPEG-4 vers la carte mémoire
Diffusion de vidéo en temps réel	
Diffusion de vidéo infrarouge radiométrique en temps réel	Diffusion dynamique vers un PC via USB
Diffusion de vidéo infrarouge non radiométrique en temps réel	Vidéo colorisée non compressée via USB
Caméra numérique	
Caméra numérique intégrée	3,1 mégapixels (2048 × 1536 pixels) et un témoin LED
Caméra numérique, mise au point	Mise au point fixe
Données de l'objectif intégré de la caméra numérique	Champ de vision horizontal 53° × 41°
Caméra numérique, ratio de l'image	4:3

Pointeur laser	
Laser	Activation à l'aide d'un bouton spécifique
Alignement du laser	Affichage automatique de la position sur l'image infrarouge
Classification du laser	Classe 2
Type de laser	Laser à diode AlGaInP à semi-conducteur
Puissance du laser	1 mW
Longueur d'onde du laser	635 nm (rouge)
Interfaces de communication de données	
Wi-Fi	Égal à égal (ad hoc) ou infrastructure (réseau)
Carte SD	Une fente pour cartes mémoire SD amovibles
Audio	Casque microphone via Bluetooth pour l'annotation vocale des images
USB	
USB	<ul style="list-style-type: none"> • USB-A : connexion d'un périphérique USB externe • USB Mini-B : transfert de données vers et depuis un ordinateur/vidéo colorisée non compressée
USB, standard	USB Mini-B : 2.0
USB, type de connecteur	<ul style="list-style-type: none"> • Connecteur USB-A • Connecteur USB Mini-B
Vidéo composite	
Sortie vidéo	Composite
Vidéo, standard	CVBS (ITU-R-BT.470 PAL/SMPTE 170M NTSC)
Vidéo, type de connecteur	Prise 4 pôles 3,5 mm
Radio	
Wi-Fi	<ul style="list-style-type: none"> • Standard : 802.11 b/g • Plage de fréquence : 2412-2462 MHz • Puissance de sortie max. : 15 dBm
Bluetooth	Plage de fréquence : 2402-2480 MHz
Antenne	Interne
Système d'alimentation	
Type de batterie	Batterie Li-ion rechargeable
Tension de la batterie	3,7 V
Capacité de la batterie	4,4 Ah, de +20 à +25 °C (+68 à +77 °F)
Durée de fonctionnement de la batterie	Environ 4 heures (température ambiante de +25° C [+77°F] et utilisation normale)
Système de rechargement	Dans la caméra (adaptateur CA ou 12 V dans un véhicule) ou chargeur à deux baies
Temps de chargement	4 h à 90 % de la capacité, état du chargement indiqué par des voyants DEL
Température de charge	0 à +45°C (+32 à +113°F)
Gestion de l'alimentation	Arrêt automatique et fonction d'arrêt programmée (paramétrable par l'utilisateur)
Fonctionnement sur alimentation secteur	Adaptateur CA, entrée 90-260 VCA, sortie 12 V vers la caméra
Délai de démarrage après la veille	Démarrage immédiat

Données environnementales	
Plage de températures de fonctionnement	-15 à +50 °C (+5 à +122 °F)
Plage de température de stockage	-40 à +70 °C (-40 à +158 °F)
Humidité (utilisation et stockage)	IEC 60068-2-30/24 h 95 % d'humidité relative +25 à +40 °C (+77 à +104 °F) / 2 cycles
EMC	<ul style="list-style-type: none"> • ETSI EN 301 489-1 (radio) • ETSI EN 301 489-17 • EN 61000-6-2 (Immunité) • EN 61000-6-3 (Émission) • FCC 47 CFR Partie 15 B (Émission) • ICES-003
Spectre radio	<ul style="list-style-type: none"> • ETSI EN 300 328 • FCC Partie 15.247 • RSS-210
Champs magnétiques	EN 61 000-4-8, Niveau de test 5 pour champ continu (environnement industriel strict)
Boîtier	IP 54 (IEC 60529)
Chocs	25 g (IEC 60068-2-27)
Vibration	2 g (IEC 60068-2-6)
Chute	2 m (6,6 ft)
Sécurité	EN/UL/CSA/PSE 60950-1
Données physiques	
Poids de la caméra, batterie incluse	0,869 kg (1,91 lb)
Dimensions de la caméra (L x l x h)	246 x 97 x 184 mm (9,7 x 3,8 x 7,2 in)
Interface de montage pour trépied	UNC ¼"-20 (adaptateur nécessaire)
Matériaux	<ul style="list-style-type: none"> • Polycarbonate + Acrylonitrile butadiène styrène (PC-ABS) • Magnésium Thixomold • Élastomère thermoplastique (TPE)
Couleur	Gris anthracite et noir
Informations sur la livraison	
Type d'emballage	Boîte en carton
Liste des pièces fournies	<ul style="list-style-type: none"> • Mallette de transport robuste • Caméra infrarouge comprenant un objectif • Batterie • Carte de téléchargement de FLIR Tools • Bride de maintien • Carte mémoire • Alimentation, multiprises incluses • Documentation papier • Câble USB • CD-ROM de la documentation utilisateur • Câble vidéo
Poids de l'emballage	5,2 kg (11,5 lb)
Dimensions de l'emballage	500 x 190 x 370 mm (19,7 x 7,5 x 14,6 in)
EAN-13	4743254001145
UPC-12	845188005177
Pays d'origine	Estonie

Fournitures et accessoires :

- 1196961; IR lens, f = 30 mm, 15° incl. case
- 1196960; IR lens, f = 10 mm, 45° incl. case
- T910814; Power supply, incl. multi plugs

- T911230ACC; Memory card SDHC 4 GB
- 1910423; USB cable Std A <-> Mini-B
- T198509; Cigarette lighter adapter kit, 12 VDC, 1.2 m/3.9 ft.
- 1910582ACC; Video cable
- T197771ACC; Bluetooth Headset
- T911093; Tool belt
- T198125; Battery charger, incl. power supply with multi plugs (Exx, Kxx)
- T199235; High-temperature lens
- T198113; IR lens, 76 mm (6°) with case and mounting support for Exx
- T198487; Li-Ion Battery pack 3.7V 17Wh
- T198484; Pouch for FLIR Exx series
- T198485; Sun shield
- T198341ACC; Transport case Exx
- T198486; Tripod Adapter
- 19250-100; IR Window 2 in
- 19251-100; IR Window 3 in.
- 19252-100; IR Window 4 in.
- 19250-200; SS IR Window 2 in.
- 19251-200; SS IR Window 3 in.
- 19252-200; SS IR Window 4 in.
- T198586; FLIR Reporter Professional (license only)
- T198584; FLIR Tools
- T198583; FLIR Tools+ (download card incl. license key)
- DSW-10000; FLIR IR Camera Player
- APP-10002; FLIR Tools Mobile (Android Application)
- APP-10004; FLIR Tools (MacOS Application)
- T198697; FLIR ResearchIR Max + HSDR 4 (hardware sec. dev.)
- T199014; FLIR ResearchIR Max + HSDR 4 (printed license key)
- T199044; FLIR ResearchIR Max + HSDR 4 Upgrade (printed license key)
- T198696; FLIR ResearchIR Max 4 (hardware sec. dev.)
- T199013; FLIR ResearchIR Max 4 (printed license key)
- T199043; FLIR ResearchIR Max 4 Upgrade (printed license key)
- T198731; FLIR ResearchIR Standard 4 (hardware sec. dev.)
- T199012; FLIR ResearchIR Standard 4 (printed license key)
- T199042; FLIR ResearchIR Standard 4 Upgrade (printed license key)
- T199233; FLIR Atlas SDK for .NET
- T199234; FLIR Atlas SDK for MATLAB

22.12 FLIR E50bx (incl. Wi-Fi)

P/N: 64501-0601

Rev.: 30788

Description générale	
<p>Les caméras FLIR série Exx sont dotées d'un design compact et d'une résistance à toute épreuve même dans les environnements les plus difficiles, tout en bénéficiant des dernières technologies, comme leur écran tactile moderne et la connectivité sans fil. À la fois robustes et économiques, les caméras FLIR série Exx offrent aussi de multiples fonctionnalités.</p>	
Avantages :	
<ul style="list-style-type: none"> • Solidité et sophistication : dotées d'un design à la fois robuste et léger, les caméras FLIR série Exx sont capables de résister à une chute de 2 m. Munies de larges boutons et d'un écran tactile moderne, elles offrent des capacités de mesure étendues parfaitement adaptées aux exigences des inspections sur le terrain. • Facilité de communication : grâce à la connectivité Wi-Fi des caméras FLIR série Exx, vous pouvez vous connecter aux smartphones et tablettes afin de bénéficier d'un transfert d'images sans fil ou de commander la caméra à distance. La fonction METERLiNK s'appuie sur la technologie Bluetooth pour transférer les relevés des instruments de mesure externes vers l'image infrarouge. • Excellent rapport qualité-prix : les caméras FLIR série Exx offrent à la fois des performances élevées (jusqu'à 320 × 240 pixels), une interface conviviale et une conception robuste « point-and-shoot » à un prix abordable. 	
Données optiques et données d'imagerie	
Résolution infrarouge	240 × 180 pixels
Sensibilité thermique/NETD	< 0,045 à +30 °C (+86 °F) / 45 mK
Champ de vision horizontal (FOV, field of view)	25° × 19°
Distance minimale de focalisation	0,4 m (1,31 ft)
Distance focale	18 mm (0,7 in)
Résolution spatiale (IFOV)	1,82 mrad
Nombre F	1,3
Fréquence des images	60 Hz
Mise au point	Manuel
Zoom numérique	2x et 4x
Panoramique	Panoramique sur les images agrandies
Données du détecteur	
Type de détecteur	Matrice à plan focal (FPA), microbolomètre non refroidi
Plage spectrale	7,5-13 µm
Présentation de l'image	
Affichage	Écran tactile, 3,5 pouces LCD, 320 × 240 pixels
Réglage de l'image	Automatique ou manuel
Modes de présentation de l'image	
Modes de l'image	Image infrarouge, image vidéo, MSX, PiP (Picture in Picture), galerie de miniatures
PiP (Picture in Picture)	Zone infrarouge variable sur l'image vidéo
Mesure	
Plage de températures de l'objet	-20 à +120°C (-4 à +248°F)
Précision	±2 °C (±3,6 °F) ou ±2 % du relevé, pour une température ambiante de 10 à 35 °C (+50 à 95 °F)

Analyse de mesures	
Point de mesure	3
Zone	3 boîtes avec max./min./moyenne
Détection chaud/froid automatique	Marqueurs de point de mesure chaud ou froid automatique dans la zone
Différence de température	Différence de température entre fonctions de mesure ou température de référence
Température de référence	Réglage manuel ou capture avec une fonction de mesure
Correction de l'émissivité	Variable de 0,01 à 1 ou sélectionnée à partir d'une liste de matériaux
Correction de mesures	Température réfléchie, transmission de l'optique et transmission atmosphérique
Alarme	
Alarme d'humidité	1 alarme d'humidité, incluant une alarme point de rosée
Alarme d'isolation	1 alarme d'isolation
Configuration	
Palettes de couleurs	Arctique, gris, fer, lave, arc-en-ciel et arc-en-ciel HC
Commandes de configuration	Adaptation locale (unités, langue, date et heure)
Stockage des images	
Stockage d'images	JPEG standard, données de mesure incluses, sur carte mémoire
Mode de stockage d'images	Stockage simultané d'images infrarouges, vidéo et MSX
Annotations des images	
Voix	60 secondes (via Bluetooth)
Texte	Texte provenant de la liste prédéfinie ou du clavier virtuel sur l'écran tactile
METERLiNK	Connexion sans fil (Bluetooth) aux : Appareils de mesure FLIR avec METERLiNK
Génération de rapports	<ul style="list-style-type: none"> Le logiciel FLIR Tools est spécifiquement conçu pour créer des rapports d'inspection en toute simplicité. Il est disponible sur les principales plateformes (Android, Windows, MacOS et iOS).
Enregistrement vidéo sur la caméra	
Enregistrement de vidéo infrarouge non radiométrique	MPEG-4 vers la carte mémoire
Diffusion de vidéo en temps réel	
Diffusion de vidéo infrarouge radiométrique en temps réel	Diffusion dynamique vers un PC via USB
Diffusion de vidéo infrarouge non radiométrique en temps réel	Vidéo colorisée non compressée via USB
Caméra numérique	
Caméra numérique intégrée	3,1 mégapixels (2048 × 1536 pixels) et un témoin LED
Caméra numérique, mise au point	Mise au point fixe

Caméra numérique	
Données de l'objectif intégré de la caméra numérique	Champ de vision horizontal 53° x 41°
Caméra numérique, ratio de l'image	4:3
Pointeur laser	
Laser	Activation à l'aide d'un bouton spécifique
Alignement du laser	Affichage automatique de la position sur l'image infrarouge
Classification du laser	Classe 2
Type de laser	Laser à diode AlGaInP à semi-conducteur
Puissance du laser	1 mW
Longueur d'onde du laser	635 nm (rouge)
Interfaces de communication de données	
Wi-Fi	Égal à égal (ad hoc) ou infrastructure (réseau)
Carte SD	Une fente pour cartes mémoire SD amovibles
Audio	Casque microphone via Bluetooth pour l'annotation vocale des images
USB	
USB	<ul style="list-style-type: none"> • USB-A : connexion d'un périphérique USB externe • USB Mini-B : transfert de données vers et depuis un ordinateur/vidéo colorisée non compressée
USB, standard	USB Mini-B : 2.0
USB, type de connecteur	<ul style="list-style-type: none"> • Connecteur USB-A • Connecteur USB Mini-B
Vidéo composite	
Sortie vidéo	Composite
Vidéo, standard	CVBS (ITU-R-BT.470 PAL/SMPTE 170M NTSC)
Vidéo, type de connecteur	Prise 4 pôles 3,5 mm
Radio	
Wi-Fi	<ul style="list-style-type: none"> • Standard : 802.11 b/g • Plage de fréquence : 2412-2462 MHz • Puissance de sortie max. : 15 dBm
Bluetooth	Plage de fréquence : 2402-2480 MHz
Antenne	Interne
Système d'alimentation	
Type de batterie	Batterie Li-ion rechargeable
Tension de la batterie	3,7 V
Capacité de la batterie	4,4 Ah, de +20 à +25 °C (+68 à +77 °F)
Durée de fonctionnement de la batterie	Environ 4 heures (température ambiante de +25° C [+77°F] et utilisation normale)
Système de rechargement	Dans la caméra (adaptateur CA ou 12 V dans un véhicule) ou chargeur à deux baies
Temps de chargement	4 h à 90 % de la capacité, état du chargement indiqué par des voyants DEL
Température de charge	0 à +45°C (+32 à +113°F)

Système d'alimentation	
Gestion de l'alimentation	Arrêt automatique et fonction d'arrêt programmée (paramétrable par l'utilisateur)
Fonctionnement sur alimentation secteur	Adaptateur CA, entrée 90-260 VCA, sortie 12 V vers la caméra
Délai de démarrage après la veille	Démarrage immédiat
Données environnementales	
Plage de températures de fonctionnement	-15 à +50 °C (+5 à +122 °F)
Plage de température de stockage	-40 à +70 °C (-40 à +158 °F)
Humidité (utilisation et stockage)	IEC 60068-2-30/24 h 95 % d'humidité relative +25 à +40 °C (+77 à +104 °F) / 2 cycles
EMC	<ul style="list-style-type: none"> • ETSI EN 301 489-1 (radio) • ETSI EN 301 489-17 • EN 61000-6-2 (Immunité) • EN 61000-6-3 (Émission) • FCC 47 CFR Partie 15 B (Émission) • ICES-003
Spectre radio	<ul style="list-style-type: none"> • ETSI EN 300 328 • FCC Partie 15.247 • RSS-210
Champs magnétiques	EN 61 000-4-8, Niveau de test 5 pour champ continu (environnement industriel strict)
Boîtier	IP 54 (IEC 60529)
Chocs	25 g (IEC 60068-2-27)
Vibration	2 g (IEC 60068-2-6)
Chute	2 m (6,6 ft)
Sécurité	EN/UL/CSA/PSE 60950-1
Données physiques	
Poids de la caméra, batterie incluse	0,869 kg (1,91 lb)
Dimensions de la caméra (L x l x h)	246 x 97 x 184 mm (9,7 x 3,8 x 7,2 in)
Interface de montage pour trépied	UNC 1/4"-20 (adaptateur nécessaire)
Matériaux	<ul style="list-style-type: none"> • Polycarbonate + Acrylonitrile butadiène styrène (PC-ABS) • Magnésium Thixomold • Elastomère thermoplastique (TPE)
Couleur	Gris anthracite et noir
Informations sur la livraison	
Type d'emballage	Boîte en carton
Liste des pièces fournies	<ul style="list-style-type: none"> • Mallette de transport robuste • Caméra infrarouge comprenant un objectif • Batterie • Carte de téléchargement de FLIR Tools • Bride de maintien • Carte mémoire • Alimentation, multiprises incluses • Documentation papier • Câble USB • CD-ROM de la documentation utilisateur • Câble vidéo
Poids de l'emballage	5,2 kg (11,5 lb)
Dimensions de l'emballage	500 x 190 x 370 mm (19,7 x 7,5 x 14,6 in)
EAN-13	4743254001183

Informations sur la livraison	
UPC-12	845188005214
Pays d'origine	Estonie

Fournitures et accessoires :

- 1196961; IR lens, f = 30 mm, 15° incl. case
- 1196960; IR lens, f = 10 mm, 45° incl. case
- T910814; Power supply, incl. multi plugs
- T911230ACC; Memory card SDHC 4 GB
- 1910423; USB cable Std A <-> Mini-B
- T198509; Cigarette lighter adapter kit, 12 VDC, 1.2 m/3.9 ft.
- 1910582ACC; Video cable
- T197771ACC; Bluetooth Headset
- T911093; Tool belt
- T198125; Battery charger, incl. power supply with multi plugs (Exx, Kxx)
- T199235; High-temperature lens
- T198113; IR lens, 76 mm (6°) with case and mounting support for Exx
- T198487; Li-Ion Battery pack 3.7V 17Wh
- T198484; Pouch for FLIR Exx series
- T198485; Sun shield
- T198341ACC; Transport case Exx
- T198486; Tripod Adapter
- 19250-100; IR Window 2 in
- 19251-100; IR Window 3 in.
- 19252-100; IR Window 4 in.
- 19250-200; SS IR Window 2 in.
- 19251-200; SS IR Window 3 in.
- 19252-200; SS IR Window 4 in.
- T198586; FLIR Reporter Professional (license only)
- T198584; FLIR Tools
- T198583; FLIR Tools+ (download card incl. license key)
- DSW-10000; FLIR IR Camera Player
- APP-10002; FLIR Tools Mobile (Android Application)
- APP-10004; FLIR Tools (MacOS Application)
- T198697; FLIR ResearchIR Max + HSDR 4 (hardware sec. dev.)
- T199014; FLIR ResearchIR Max + HSDR 4 (printed license key)
- T199044; FLIR ResearchIR Max + HSDR 4 Upgrade (printed license key)
- T198696; FLIR ResearchIR Max 4 (hardware sec. dev.)
- T199013; FLIR ResearchIR Max 4 (printed license key)
- T199043; FLIR ResearchIR Max 4 Upgrade (printed license key)
- T198731; FLIR ResearchIR Standard 4 (hardware sec. dev.)
- T199012; FLIR ResearchIR Standard 4 (printed license key)
- T199042; FLIR ResearchIR Standard 4 Upgrade (printed license key)
- T199233; FLIR Atlas SDK for .NET
- T199234; FLIR Atlas SDK for MATLAB

22.13 FLIR E60

P/N: 64502-1202

Rev.: 30789

Description générale	
Les caméras FLIR série Exx sont dotées d'un design compact et d'une résistance à toute épreuve même dans les environnements les plus difficiles, tout en bénéficiant des dernières technologies, comme leur écran tactile moderne. À la fois robustes et économiques, les caméras FLIR série Exx offrent aussi de multiples fonctionnalités.	
Avantages :	
<ul style="list-style-type: none"> • Solidité et sophistication : dotées d'un design à la fois robuste et léger, les caméras FLIR série Exx sont capables de résister à une chute de 2 m. Munies de larges boutons et d'un écran tactile moderne, elles offrent des capacités de mesure étendues parfaitement adaptées aux exigences des inspections sur le terrain. • Excellent rapport qualité-prix : les caméras FLIR série Exx offrent à la fois des performances élevées (jusqu'à 320 × 240 pixels), une interface conviviale et une conception robuste « point-and-shoot » à un prix abordable. 	
Données optiques et données d'imagerie	
Résolution infrarouge	320 × 240 pixels
Sensibilité thermique/NETD	< 0,05 à +30 °C (+86 °F) / 50 mK
Champ de vision horizontal (FOV, field of view)	25° × 19°
Distance minimale de focalisation	0,4 m (1,31 ft)
Distance focale	18 mm (0,7 in)
Résolution spatiale (IFOV)	1,36 mrad
Nombre F	1,3
Fréquence des images	60 Hz
Mise au point	Manuel
Zoom numérique	2x et 4x
Panoramique	Panoramique sur les images agrandies
Données du détecteur	
Type de détecteur	Matrice à plan focal (FPA), microbolomètre non refroidi
Plage spectrale	7,5-13 µm
Présentation de l'image	
Affichage	Écran tactile, 3,5 pouces LCD, 320 × 240 pixels
Réglage de l'image	Automatique ou manuel
Modes de présentation de l'image	
Modes de l'image	Image infrarouge, image vidéo, MSX, PiP (Picture in Picture), galerie de miniatures
PiP (Picture in Picture)	Zone infrarouge variable sur l'image vidéo
Mesure	
Plage de températures de l'objet	<ul style="list-style-type: none"> • -20 à +120°C (-4 à +248°F) • 0 à +650 °C (+32 à +1202 °F)
Précision	±2 °C (±3,6 °F) ou ±2 % du relevé, pour une température ambiante de 10 à 35 °C (+50 à 95 °F)
Analyse de mesures	
Point de mesure	3
Zone	3 boîtes avec max./min./moyenne

Analyse de mesures	
Détection chaud/froid automatique	Marqueurs de point de mesure chaud ou froid automatique dans la zone
Différence de température	Différence de température entre fonctions de mesure ou température de référence
Température de référence	Réglage manuel ou capture avec une fonction de mesure
Correction de l'émissivité	Variable de 0,01 à 1 ou sélectionnée à partir d'une liste de matériaux
Correction de l'optique ou des fenêtres externes	Automatique, basé sur la transmission et la température de l'optique ou des fenêtres
Correction de mesures	Température réfléchie, transmission de l'optique et transmission atmosphérique
Configuration	
Palettes de couleurs	Arctique, gris, fer, lave, arc-en-ciel et arc-en-ciel HC
Commandes de configuration	Adaptation locale (unités, langue, date et heure)
Stockage des images	
Stockage d'images	JPEG standard, données de mesure incluses, sur carte mémoire
Mode de stockage d'images	Stockage simultané d'images infrarouges, vidéo et MSX
Annotations des images	
Texte	Texte provenant de la liste prédéfinie ou du clavier virtuel sur l'écran tactile
Génération de rapports	<ul style="list-style-type: none"> Le logiciel FLIR Tools est spécifiquement conçu pour créer des rapports d'inspection en toute simplicité. Il est disponible sur les principales plateformes (Android, Windows, MacOS et iOS).
Enregistrement vidéo sur la caméra	
Enregistrement de vidéo infrarouge non radiométrique	MPEG-4 vers la carte mémoire
Diffusion de vidéo en temps réel	
Diffusion de vidéo infrarouge radiométrique en temps réel	Diffusion dynamique vers un PC via USB
Diffusion de vidéo infrarouge non radiométrique en temps réel	Vidéo colorisée non compressée via USB
Caméra numérique	
Caméra numérique intégrée	3,1 mégapixels (2048 × 1536 pixels) et un témoin LED
Caméra numérique, mise au point	Mise au point fixe
Données de l'objectif intégré de la caméra numérique	Champ de vision horizontal 53° × 41°
Caméra numérique, ratio de l'image	4:3
Pointeur laser	
Laser	Activation à l'aide d'un bouton spécifique
Alignement du laser	Affichage automatique de la position sur l'image infrarouge
Classification du laser	Classe 2

Pointeur laser	
Type de laser	Laser à diode AlGaInP à semi-conducteur
Puissance du laser	1 mW
Longueur d'onde du laser	635 nm (rouge)
Interfaces de communication de données	
Carte SD	Une fente pour cartes mémoire SD amovibles
USB	
USB	<ul style="list-style-type: none"> • USB-A : connexion d'un périphérique USB externe • USB Mini-B : transfert de données vers et depuis un ordinateur/vidéo colorisée non compressée
USB, standard	USB Mini-B : 2.0
USB, type de connecteur	<ul style="list-style-type: none"> • Connecteur USB-A • Connecteur USB Mini-B
Vidéo composite	
Sortie vidéo	Composite
Vidéo, standard	CVBS (ITU-R-BT.470 PAL/SMPTE 170M NTSC)
Vidéo, type de connecteur	Prise 4 pôles 3,5 mm
Système d'alimentation	
Type de batterie	Batterie Li-ion rechargeable
Tension de la batterie	3,7 V
Capacité de la batterie	4,4 Ah, de +20 à +25 °C (+68 à +77 °F)
Durée de fonctionnement de la batterie	Environ 4 heures (température ambiante de +25° C [+77°F] et utilisation normale)
Système de rechargement	Dans la caméra (adaptateur CA ou 12 V dans un véhicule) ou chargeur à deux baies
Temps de chargement	4 h à 90 % de la capacité, état du chargement indiqué par des voyants DEL
Température de charge	0 à +45°C (+32 à +113°F)
Gestion de l'alimentation	Arrêt automatique et fonction d'arrêt programmée (paramétrable par l'utilisateur)
Fonctionnement sur alimentation secteur	Adaptateur CA, entrée 90-260 VCA, sortie 12 V vers la caméra
Délai de démarrage après la veille	Démarrage immédiat
Données environnementales	
Plage de températures de fonctionnement	-15 à +50 °C (+5 à +122 °F)
Plage de température de stockage	-40 à +70 °C (-40 à +158 °F)
Humidité (utilisation et stockage)	IEC 60068-2-30/24 h 95 % d'humidité relative +25 à +40 °C (+77 à +104 °F) / 2 cycles
EMC	<ul style="list-style-type: none"> • EN 61000-6-2 (Immunité) • EN 61000-6-3 (Émission) • FCC 47 CFR Partie 15 B (Émission)
Champs magnétiques	EN 61 000-4-8, Niveau de test 5 pour champ continu (environnement industriel strict)
Boîtier	IP 54 (IEC 60529)
Chocs	25 g (IEC 60068-2-27)
Vibration	2 g (IEC 60068-2-6)

Données environnementales	
Chute	2 m (6,6 ft)
Sécurité	EN/UL/CSA/PSE 60950-1
Données physiques	
Poids de la caméra, batterie incluse	0,869 kg (1,91 lb)
Dimensions de la caméra (L x l x h)	246 x 97 x 184 mm (9,7 x 3,8 x 7,2 in)
Interface de montage pour trépied	UNC ¼"-20 (adaptateur nécessaire)
Matériaux	<ul style="list-style-type: none"> • Polycarbonate + Acrylonitrile butadiène styrène (PC-ABS) • Magnésium Thixomold • Élastomère thermoplastique (TPE)
Couleur	Gris anthracite et noir
Informations sur la livraison	
Type d'emballage	Boîte en carton
Liste des pièces fournies	<ul style="list-style-type: none"> • Mallette de transport robuste • Caméra infrarouge comprenant un objectif • Batterie (2 ch.) • Chargeur de batterie • Carte de téléchargement de FLIR Tools • Bride de maintien • Carte mémoire • Alimentation, multiprises incluses • Documentation papier • Câble USB • CD-ROM de la documentation utilisateur • Câble vidéo
Poids de l'emballage	5,5 kg (12,1 lb)
Dimensions de l'emballage	500 x 190 x 370 mm (19,7 x 7,5 x 14,6 in)
EAN-13	4743254001244
UPC-12	845188005276
Pays d'origine	Estonie

Fournitures et accessoires :

- 1196961; IR lens, f = 30 mm, 15° incl. case
- 1196960; IR lens, f = 10 mm, 45° incl. case
- T910814; Power supply, incl. multi plugs
- T911230ACC; Memory card SDHC 4 GB
- 1910423; USB cable Std A <-> Mini-B
- T198509; Cigarette lighter adapter kit, 12 VDC, 1.2 m/3.9 ft.
- 1910582ACC; Video cable
- T911093; Tool belt
- T198125; Battery charger, incl. power supply with multi plugs (Exx, Kxx)
- T199235; High-temperature lens
- T198113; IR lens, 76 mm (6°) with case and mounting support for Exx
- T198487; Li-Ion Battery pack 3.7V 17Wh
- T198484; Pouch for FLIR Exx series
- T198485; Sun shield
- T198341ACC; Transport case Exx
- T198486; Tripod Adapter
- 19250-100; IR Window 2 in
- 19251-100; IR Window 3 in.
- 19252-100; IR Window 4 in.
- 19250-200; SS IR Window 2 in.
- 19251-200; SS IR Window 3 in.
- 19252-200; SS IR Window 4 in.

- T198586; FLIR Reporter Professional (license only)
- T198584; FLIR Tools
- T198583; FLIR Tools+ (download card incl. license key)
- DSW-10000; FLIR IR Camera Player
- T198697; FLIR ResearchIR Max + HSDR 4 (hardware sec. dev.)
- T199014; FLIR ResearchIR Max + HSDR 4 (printed license key)
- T199044; FLIR ResearchIR Max + HSDR 4 Upgrade (printed license key)
- T198696; FLIR ResearchIR Max 4 (hardware sec. dev.)
- T199013; FLIR ResearchIR Max 4 (printed license key)
- T199043; FLIR ResearchIR Max 4 Upgrade (printed license key)
- T198731; FLIR ResearchIR Standard 4 (hardware sec. dev.)
- T199012; FLIR ResearchIR Standard 4 (printed license key)
- T199042; FLIR ResearchIR Standard 4 Upgrade (printed license key)
- T199233; FLIR Atlas SDK for .NET
- T199234; FLIR Atlas SDK for MATLAB

22.14 FLIR E60 (incl. Wi-Fi)

P/N: 64501-0302

Rev.: 30790

Description générale	
<p>Les caméras FLIR série Exx sont dotées d'un design compact et d'une résistance à toute épreuve même dans les environnements les plus difficiles, tout en bénéficiant des dernières technologies, comme leur écran tactile moderne et la connectivité sans fil. À la fois robustes et économiques, les caméras FLIR série Exx offrent aussi de multiples fonctionnalités.</p>	
Avantages :	
<ul style="list-style-type: none"> • Solidité et sophistication : dotées d'un design à la fois robuste et léger, les caméras FLIR série Exx sont capables de résister à une chute de 2 m. Munies de larges boutons et d'un écran tactile moderne, elles offrent des capacités de mesure étendues parfaitement adaptées aux exigences des inspections sur le terrain. • Facilité de communication : grâce à la connectivité Wi-Fi des caméras FLIR série Exx, vous pouvez vous connecter aux smartphones et tablettes afin de bénéficier d'un transfert d'images sans fil ou de commander la caméra à distance. La fonction METERLiNK s'appuie sur la technologie Bluetooth pour transférer les relevés des instruments de mesure externes vers l'image infrarouge. • Excellent rapport qualité-prix : les caméras FLIR série Exx offrent à la fois des performances élevées (jusqu'à 320 × 240 pixels), une interface conviviale et une conception robuste « point-and-shoot » à un prix abordable. 	
Données optiques et données d'imagerie	
Résolution infrarouge	320 × 240 pixels
Sensibilité thermique/NETD	< 0,05 à +30 °C (+86 °F) / 50 mK
Champ de vision horizontal (FOV, field of view)	25° × 19°
Distance minimale de focalisation	0,4 m (1,31 ft)
Distance focale	18 mm (0,7 in)
Résolution spatiale (IFOV)	1,36 mrad
Nombre F	1,3
Fréquence des images	60 Hz
Mise au point	Manuel
Zoom numérique	2x et 4x
Panoramique	Panoramique sur les images agrandies
Données du détecteur	
Type de détecteur	Matrice à plan focal (FPA), microbolomètre non refroidi
Plage spectrale	7,5-13 µm
Présentation de l'image	
Affichage	Écran tactile, 3,5 pouces LCD, 320 × 240 pixels
Réglage de l'image	Automatique ou manuel
Modes de présentation de l'image	
Modes de l'image	Image infrarouge, image vidéo, MSX, PiP (Picture in Picture), galerie de miniatures
PiP (Picture in Picture)	Zone infrarouge variable sur l'image vidéo
Mesure	
Plage de températures de l'objet	<ul style="list-style-type: none"> • -20 à +120°C (-4 à +248°F) • 0 à +650 °C (+32 à +1202 °F)
Précision	±2 °C (±3,6 °F) ou ±2 % du relevé, pour une température ambiante de 10 à 35 °C (+50 à 95 °F)

Analyse de mesures	
Point de mesure	3
Zone	3 boîtes avec max./min./moyenne
Détection chaud/froid automatique	Marqueurs de point de mesure chaud ou froid automatique dans la zone
Différence de température	Différence de température entre fonctions de mesure ou température de référence
Température de référence	Réglage manuel ou capture avec une fonction de mesure
Correction de l'émissivité	Variable de 0,01 à 1 ou sélectionnée à partir d'une liste de matériaux
Correction de l'optique ou des fenêtres externes	Automatique, basé sur la transmission et la température de l'optique ou des fenêtres
Correction de mesures	Température réfléchie, transmission de l'optique et transmission atmosphérique
Configuration	
Palettes de couleurs	Arctique, gris, fer, lave, arc-en-ciel et arc-en-ciel HC
Commandes de configuration	Adaptation locale (unités, langue, date et heure)
Stockage des images	
Stockage d'images	JPEG standard, données de mesure incluses, sur carte mémoire
Mode de stockage d'images	Stockage simultané d'images infrarouges, vidéo et MSX
Annotations des images	
Voix	60 secondes (via Bluetooth)
Texte	Texte provenant de la liste prédéfinie ou du clavier virtuel sur l'écran tactile
METERLiNK	Connexion sans fil (Bluetooth) aux : Appareils de mesure FLIR avec METERLiNK
Génération de rapports	<ul style="list-style-type: none"> Le logiciel FLIR Tools est spécifiquement conçu pour créer des rapports d'inspection en toute simplicité. Il est disponible sur les principales plateformes (Android, Windows, MacOS et iOS).
Enregistrement vidéo sur la caméra	
Enregistrement de vidéo infrarouge non radiométrique	MPEG-4 vers la carte mémoire
Diffusion de vidéo en temps réel	
Diffusion de vidéo infrarouge radiométrique en temps réel	Diffusion dynamique vers un PC via USB
Diffusion de vidéo infrarouge non radiométrique en temps réel	Vidéo colorisée non compressée via USB
Caméra numérique	
Caméra numérique intégrée	3,1 mégapixels (2048 × 1536 pixels) et un témoin LED
Caméra numérique, mise au point	Mise au point fixe
Données de l'objectif intégré de la caméra numérique	Champ de vision horizontal 53° × 41°
Caméra numérique, ratio de l'image	4:3

Pointeur laser	
Laser	Activation à l'aide d'un bouton spécifique
Alignement du laser	Affichage automatique de la position sur l'image infrarouge
Classification du laser	Classe 2
Type de laser	Laser à diode AlGaInP à semi-conducteur
Puissance du laser	1 mW
Longueur d'onde du laser	635 nm (rouge)
Interfaces de communication de données	
Wi-Fi	Égal à égal (ad hoc) ou infrastructure (réseau)
Carte SD	Une fente pour cartes mémoire SD amovibles
Audio	Casque microphone via Bluetooth pour l'annotation vocale des images
USB	
USB	<ul style="list-style-type: none"> • USB-A : connexion d'un périphérique USB externe • USB Mini-B : transfert de données vers et depuis un ordinateur/vidéo colorisée non compressée
USB, standard	USB Mini-B : 2.0
USB, type de connecteur	<ul style="list-style-type: none"> • Connecteur USB-A • Connecteur USB Mini-B
Vidéo composite	
Sortie vidéo	Composite
Vidéo, standard	CVBS (ITU-R-BT.470 PAL/SMPTE 170M NTSC)
Vidéo, type de connecteur	Prise 4 pôles 3,5 mm
Radio	
Wi-Fi	<ul style="list-style-type: none"> • Standard : 802.11 b/g • Plage de fréquence : 2412-2462 MHz • Puissance de sortie max. : 15 dBm
Bluetooth	Plage de fréquence : 2402-2480 MHz
Antenne	Interne
Système d'alimentation	
Type de batterie	Batterie Li-ion rechargeable
Tension de la batterie	3,7 V
Capacité de la batterie	4,4 Ah, de +20 à +25 °C (+68 à +77 °F)
Durée de fonctionnement de la batterie	Environ 4 heures (température ambiante de +25° C [+77°F] et utilisation normale)
Système de rechargement	Dans la caméra (adaptateur CA ou 12 V dans un véhicule) ou chargeur à deux baies
Temps de chargement	4 h à 90 % de la capacité, état du chargement indiqué par des voyants DEL
Température de charge	0 à +45°C (+32 à +113°F)
Gestion de l'alimentation	Arrêt automatique et fonction d'arrêt programmée (paramétrable par l'utilisateur)
Fonctionnement sur alimentation secteur	Adaptateur CA, entrée 90-260 VCA, sortie 12 V vers la caméra
Délai de démarrage après la veille	Démarrage immédiat

Données environnementales	
Plage de températures de fonctionnement	-15 à +50 °C (+5 à +122 °F)
Plage de température de stockage	-40 à +70 °C (-40 à +158 °F)
Humidité (utilisation et stockage)	IEC 60068-2-30/24 h 95 % d'humidité relative +25 à +40 °C (+77 à +104 °F) / 2 cycles
EMC	<ul style="list-style-type: none"> • ETSI EN 301 489-1 (radio) • ETSI EN 301 489-17 • EN 61000-6-2 (Immunité) • EN 61000-6-3 (Émission) • FCC 47 CFR Partie 15 B (Émission) • ICES-003
Spectre radio	<ul style="list-style-type: none"> • ETSI EN 300 328 • FCC Partie 15.247 • RSS-210
Champs magnétiques	EN 61 000-4-8, Niveau de test 5 pour champ continu (environnement industriel strict)
Boîtier	IP 54 (IEC 60529)
Chocs	25 g (IEC 60068-2-27)
Vibration	2 g (IEC 60068-2-6)
Chute	2 m (6,6 ft)
Sécurité	EN/UL/CSA/PSE 60950-1
Données physiques	
Poids de la caméra, batterie incluse	0,869 kg (1,91 lb)
Dimensions de la caméra (L x l x h)	246 x 97 x 184 mm (9,7 x 3,8 x 7,2 in)
Interface de montage pour trépied	UNC ¼"-20 (adaptateur nécessaire)
Matériaux	<ul style="list-style-type: none"> • Polycarbonate + Acrylonitrile butadiène styrène (PC-ABS) • Magnésium Thixomold • Élastomère thermoplastique (TPE)
Couleur	Gris anthracite et noir
Informations sur la livraison	
Type d'emballage	Boîte en carton
Liste des pièces fournies	<ul style="list-style-type: none"> • Mallette de transport robuste • Caméra infrarouge comprenant un objectif • Batterie (2 ch.) • Chargeur de batterie • Carte de téléchargement de FLIR Tools • Bride de maintien • Carte mémoire • Alimentation, multiprises incluses • Documentation papier • Câble USB • CD-ROM de la documentation utilisateur • Câble vidéo
Poids de l'emballage	5,5 kg (12,1 lb)
Dimensions de l'emballage	500 x 190 x 370 mm (19,7 x 7,5 x 14,6 in)
EAN-13	4743254001152
UPC-12	845188005184
Pays d'origine	Estonie

Fournitures et accessoires :

- 1196961; IR lens, f = 30 mm, 15° incl. case
- 1196960; IR lens, f = 10 mm, 45° incl. case

- T910814; Power supply, incl. multi plugs
- T911230ACC; Memory card SDHC 4 GB
- 1910423; USB cable Std A <-> Mini-B
- T198509; Cigarette lighter adapter kit, 12 VDC, 1.2 m/3.9 ft.
- 1910582ACC; Video cable
- T197771ACC; Bluetooth Headset
- T911093; Tool belt
- T198125; Battery charger, incl. power supply with multi plugs (Exx, Kxx)
- T199235; High-temperature lens
- T198113; IR lens, 76 mm (6°) with case and mounting support for Exx
- T198487; Li-Ion Battery pack 3.7V 17Wh
- T198484; Pouch for FLIR Exx series
- T198485; Sun shield
- T198341ACC; Transport case Exx
- T198486; Tripod Adapter
- 19250-100; IR Window 2 in
- 19251-100; IR Window 3 in.
- 19252-100; IR Window 4 in.
- 19250-200; SS IR Window 2 in.
- 19251-200; SS IR Window 3 in.
- 19252-200; SS IR Window 4 in.
- T198586; FLIR Reporter Professional (license only)
- T198584; FLIR Tools
- T198583; FLIR Tools+ (download card incl. license key)
- DSW-10000; FLIR IR Camera Player
- APP-10002; FLIR Tools Mobile (Android Application)
- APP-10004; FLIR Tools (MacOS Application)
- T198697; FLIR ResearchIR Max + HSDR 4 (hardware sec. dev.)
- T199014; FLIR ResearchIR Max + HSDR 4 (printed license key)
- T199044; FLIR ResearchIR Max + HSDR 4 Upgrade (printed license key)
- T198696; FLIR ResearchIR Max 4 (hardware sec. dev.)
- T199013; FLIR ResearchIR Max 4 (printed license key)
- T199043; FLIR ResearchIR Max 4 Upgrade (printed license key)
- T198731; FLIR ResearchIR Standard 4 (hardware sec. dev.)
- T199012; FLIR ResearchIR Standard 4 (printed license key)
- T199042; FLIR ResearchIR Standard 4 Upgrade (printed license key)
- T199233; FLIR Atlas SDK for .NET
- T199234; FLIR Atlas SDK for MATLAB

22.15 FLIR E60bx (incl. Wi-Fi)

P/N: 64501-0702

Rev.: 30798

Description générale	
<p>Les caméras FLIR série Exx sont dotées d'un design compact et d'une résistance à toute épreuve même dans les environnements les plus difficiles, tout en bénéficiant des dernières technologies, comme leur écran tactile moderne et la connectivité sans fil. À la fois robustes et économiques, les caméras FLIR série Exx offrent aussi de multiples fonctionnalités.</p>	
Avantages :	
<ul style="list-style-type: none"> • Solidité et sophistication : dotées d'un design à la fois robuste et léger, les caméras FLIR série Exx sont capables de résister à une chute de 2 m. Munies de larges boutons et d'un écran tactile moderne, elles offrent des capacités de mesure étendues parfaitement adaptées aux exigences des inspections sur le terrain. • Facilité de communication : grâce à la connectivité Wi-Fi des caméras FLIR série Exx, vous pouvez vous connecter aux smartphones et tablettes afin de bénéficier d'un transfert d'images sans fil ou de commander la caméra à distance. La fonction METERLiNK s'appuie sur la technologie Bluetooth pour transférer les relevés des instruments de mesure externes vers l'image infrarouge. • Excellent rapport qualité-prix : les caméras FLIR série Exx offrent à la fois des performances élevées (jusqu'à 320 × 240 pixels), une interface conviviale et une conception robuste « point-and-shoot » à un prix abordable. 	
Données optiques et données d'imagerie	
Résolution infrarouge	320 × 240 pixels
Sensibilité thermique/NETD	< 0,045 à +30 °C (+86 °F) / 45 mK
Champ de vision horizontal (FOV, field of view)	25° × 19°
Distance minimale de focalisation	0,4 m (1,31 ft)
Distance focale	18 mm (0,7 in)
Résolution spatiale (IFOV)	1,36 mrad
Nombre F	1,3
Fréquence des images	60 Hz
Mise au point	Manuel
Zoom numérique	2x et 4x
Panoramique	Panoramique sur les images agrandies
Données du détecteur	
Type de détecteur	Matrice à plan focal (FPA), microbolomètre non refroidi
Plage spectrale	7,5-13 µm
Présentation de l'image	
Affichage	Écran tactile, 3,5 pouces LCD, 320 × 240 pixels
Réglage de l'image	Automatique ou manuel
Modes de présentation de l'image	
Modes de l'image	Image infrarouge, image vidéo, MSX, PiP (Picture in Picture), galerie de miniatures
PiP (Picture in Picture)	Zone infrarouge variable sur l'image vidéo
Mesure	
Plage de températures de l'objet	-20 à +120°C (-4 à +248°F)
Précision	±2 °C (±3,6 °F) ou ±2 % du relevé, pour une température ambiante de 10 à 35 °C (+50 à 95 °F)

Analyse de mesures	
Point de mesure	3
Zone	3 boîtes avec max./min./moyenne
Détection chaud/froid automatique	Marqueurs de point de mesure chaud ou froid automatique dans la zone
Différence de température	Différence de température entre fonctions de mesure ou température de référence
Température de référence	Réglage manuel ou capture avec une fonction de mesure
Correction de l'émissivité	Variable de 0,01 à 1 ou sélectionnée à partir d'une liste de matériaux
Correction de mesures	Température réfléchie, transmission de l'optique et transmission atmosphérique
Alarme	
Alarme d'humidité	1 alarme d'humidité, incluant une alarme point de rosée
Alarme d'isolation	1 alarme d'isolation
Configuration	
Palettes de couleurs	Arctique, gris, fer, lave, arc-en-ciel et arc-en-ciel HC
Commandes de configuration	Adaptation locale (unités, langue, date et heure)
Stockage des images	
Stockage d'images	JPEG standard, données de mesure incluses, sur carte mémoire
Mode de stockage d'images	Stockage simultané d'images infrarouges, vidéo et MSX
Annotations des images	
Voix	60 secondes (via Bluetooth)
Texte	Texte provenant de la liste prédéfinie ou du clavier virtuel sur l'écran tactile
METERLiNK	Connexion sans fil (Bluetooth) aux : Appareils de mesure FLIR avec METERLiNK
Génération de rapports	<ul style="list-style-type: none"> Le logiciel FLIR Tools est spécifiquement conçu pour créer des rapports d'inspection en toute simplicité. Il est disponible sur les principales plateformes (Android, Windows, MacOS et iOS).
Enregistrement vidéo sur la caméra	
Enregistrement de vidéo infrarouge non radiométrique	MPEG-4 vers la carte mémoire
Diffusion de vidéo en temps réel	
Diffusion de vidéo infrarouge radiométrique en temps réel	Diffusion dynamique vers un PC via USB
Diffusion de vidéo infrarouge non radiométrique en temps réel	Vidéo colorisée non compressée via USB
Caméra numérique	
Caméra numérique intégrée	3,1 mégapixels (2048 × 1536 pixels) et un témoin LED
Caméra numérique, mise au point	Mise au point fixe

Caméra numérique	
Données de l'objectif intégré de la caméra numérique	Champ de vision horizontal 53° × 41°
Caméra numérique, ratio de l'image	4:3
Pointeur laser	
Laser	Activation à l'aide d'un bouton spécifique
Alignement du laser	Affichage automatique de la position sur l'image infrarouge
Classification du laser	Classe 2
Type de laser	Laser à diode AlGaInP à semi-conducteur
Puissance du laser	1 mW
Longueur d'onde du laser	635 nm (rouge)
Interfaces de communication de données	
Wi-Fi	Égal à égal (ad hoc) ou infrastructure (réseau)
Carte SD	Une fente pour cartes mémoire SD amovibles
Audio	Casque microphone via Bluetooth pour l'annotation vocale des images
USB	
USB	<ul style="list-style-type: none"> • USB-A : connexion d'un périphérique USB externe • USB Mini-B : transfert de données vers et depuis un ordinateur/vidéo colorisée non compressée
USB, standard	USB Mini-B : 2.0
USB, type de connecteur	<ul style="list-style-type: none"> • Connecteur USB-A • Connecteur USB Mini-B
Vidéo composite	
Sortie vidéo	Composite
Vidéo, standard	CVBS (ITU-R-BT.470 PAL/SMPTE 170M NTSC)
Vidéo, type de connecteur	Prise 4 pôles 3,5 mm
Radio	
Wi-Fi	Standard : 802.11 b/g Plage de fréquence : 2412-2462 MHz Puissance de sortie max. : 15 dBm
Bluetooth	Plage de fréquence : 2402-2480 MHz
Antenne	Interne
Système d'alimentation	
Type de batterie	Batterie Li-ion rechargeable
Tension de la batterie	3,7 V
Capacité de la batterie	4,4 Ah, de +20 à +25 °C (+68 à +77 °F)
Durée de fonctionnement de la batterie	Environ 4 heures (température ambiante de +25° C [+77°F] et utilisation normale)
Système de rechargement	Dans la caméra (adaptateur CA ou 12 V dans un véhicule) ou chargeur à deux baies
Temps de chargement	4 heures pour une capacité de 90 %, état du chargement indiqué par des témoins LED
Température de charge	0 à +45°C (+32 à +113°F)

Système d'alimentation	
Gestion de l'alimentation	Arrêt automatique et fonction d'arrêt programmée (paramétrable par l'utilisateur)
Fonctionnement sur alimentation secteur	Adaptateur CA, entrée 90-260 VCA, sortie 12 V vers la caméra
Délai de démarrage après la veille	Démarrage immédiat
Données environnementales	
Plage de températures de fonctionnement	-15 à +50 °C (+5 à +122 °F)
Plage de température de stockage	-40 à +70 °C (-40 à +158 °F)
Humidité (utilisation et stockage)	IEC 60068-2-30/24 h 95 % d'humidité relative +25 à +40 °C (+77 à +104 °F) / 2 cycles
EMC	<ul style="list-style-type: none"> • ETSI EN 301 489-1 (radio) • ETSI EN 301 489-17 • EN 61000-6-2 (Immunité) • EN 61000-6-3 (Émission) • FCC 47 CFR Partie 15 B (Émission) • ICES-003
Spectre radio	<ul style="list-style-type: none"> • ETSI EN 300 328 • FCC Partie 15.247 • RSS-210
Champs magnétiques	EN 61 000-4-8, Niveau de test 5 pour champ continu (environnement industriel strict)
Boîtier	IP 54 (IEC 60529)
Chocs	25 g (IEC 60068-2-27)
Vibration	2 g (IEC 60068-2-6)
Chute	2 m (6,6 ft)
Sécurité	EN/UL/CSA/PSE 60950-1
Données physiques	
Poids de la caméra, batterie incluse	0,869 kg (1,91 lb)
Dimensions de la caméra (L x l x h)	246 x 97 x 184 mm (9,7 x 3,8 x 7,2 in)
Interface de montage pour trépied	UNC 1/4"-20 (adaptateur nécessaire)
Matériaux	<ul style="list-style-type: none"> • Polycarbonate + Acrylonitrile butadiène styrène (PC-ABS) • Magnésium Thixomold • Elastomère thermoplastique (TPE)
Couleur	Gris anthracite et noir
Informations sur la livraison	
Type d'emballage	Boîte en carton
Liste des pièces fournies	<ul style="list-style-type: none"> • Mallette de transport robuste • Caméra infrarouge comprenant un objectif • Batterie (2 ch.) • Chargeur de batterie • Carte de téléchargement de FLIR Tools • Bride de maintien • Carte mémoire • Alimentation, multiprises incluses • Documentation papier • Câble USB • CD-ROM de la documentation utilisateur • Câble vidéo
Poids de l'emballage	5,5 kg (12,1 lb)
Dimensions de l'emballage	500 x 190 x 370 mm (19,7 x 7,5 x 14,6 in)
EAN-13	4743254001190

Informations sur la livraison	
UPC-12	845188005221
Pays d'origine	Estonie

Fournitures et accessoires :

- 1196961; IR lens, f = 30 mm, 15° incl. case
- 1196960; IR lens, f = 10 mm, 45° incl. case
- T910814; Power supply, incl. multi plugs
- T911230ACC; Memory card SDHC 4 GB
- 1910423; USB cable Std A <-> Mini-B
- T198509; Cigarette lighter adapter kit, 12 VDC, 1.2 m/3.9 ft.
- 1910582ACC; Video cable
- T197771ACC; Bluetooth Headset
- T911093; Tool belt
- T198125; Battery charger, incl. power supply with multi plugs (Exx, Kxx)
- T199235; High-temperature lens
- T198113; IR lens, 76 mm (6°) with case and mounting support for Exx
- T198487; Li-Ion Battery pack 3.7V 17Wh
- T198484; Pouch for FLIR Exx series
- T198485; Sun shield
- T198341ACC; Transport case Exx
- T198486; Tripod Adapter
- 19250-100; IR Window 2 in
- 19251-100; IR Window 3 in.
- 19252-100; IR Window 4 in.
- 19250-200; SS IR Window 2 in.
- 19251-200; SS IR Window 3 in.
- 19252-200; SS IR Window 4 in.
- T198586; FLIR Reporter Professional (license only)
- T198584; FLIR Tools
- T198583; FLIR Tools+ (download card incl. license key)
- DSW-10000; FLIR IR Camera Player
- APP-10002; FLIR Tools Mobile (Android Application)
- APP-10004; FLIR Tools (MacOS Application)
- T198697; FLIR ResearchIR Max + HSDR 4 (hardware sec. dev.)
- T199014; FLIR ResearchIR Max + HSDR 4 (printed license key)
- T199044; FLIR ResearchIR Max + HSDR 4 Upgrade (printed license key)
- T198696; FLIR ResearchIR Max 4 (hardware sec. dev.)
- T199013; FLIR ResearchIR Max 4 (printed license key)
- T199043; FLIR ResearchIR Max 4 Upgrade (printed license key)
- T198731; FLIR ResearchIR Standard 4 (hardware sec. dev.)
- T199012; FLIR ResearchIR Standard 4 (printed license key)
- T199042; FLIR ResearchIR Standard 4 Upgrade (printed license key)
- T199233; FLIR Atlas SDK for .NET
- T199234; FLIR Atlas SDK for MATLAB

22.16 FLIR E63 (incl. Wi-Fi)

P/N: 64501-0402

Rev.: 30799

Description générale	
<p>Les caméras FLIR série Exx sont dotées d'un design compact et d'une résistance à toute épreuve même dans les environnements les plus difficiles, tout en bénéficiant des dernières technologies, comme leur écran tactile moderne et la connectivité sans fil. À la fois robustes et économiques, les caméras FLIR série Exx offrent aussi de multiples fonctionnalités.</p>	
Avantages :	
<ul style="list-style-type: none"> • Solidité et sophistication : dotées d'un design à la fois robuste et léger, les caméras FLIR série Exx sont capables de résister à une chute de 2 m. Munies de larges boutons et d'un écran tactile moderne, elles offrent des capacités de mesure étendues parfaitement adaptées aux exigences des inspections sur le terrain. • Facilité de communication : grâce à la connectivité Wi-Fi des caméras FLIR série Exx, vous pouvez vous connecter aux smartphones et tablettes afin de bénéficier d'un transfert d'images sans fil ou de commander la caméra à distance. La fonction METERLiNK s'appuie sur la technologie Bluetooth pour transférer les relevés des instruments de mesure externes vers l'image infrarouge. • Excellent rapport qualité-prix : les caméras FLIR série Exx offrent à la fois des performances élevées (jusqu'à 320 × 240 pixels), une interface conviviale et une conception robuste « point-and-shoot » à un prix abordable. 	
Données optiques et données d'imagerie	
Résolution infrarouge	320 × 240 pixels
Sensibilité thermique/NETD	< 0,05 à +30 °C (+86 °F) / 50 mK
Champ de vision horizontal (FOV, field of view)	25° × 19°
Distance minimale de focalisation	0,4 m (1,31 ft)
Distance focale	18 mm (0,7 in)
Résolution spatiale (IFOV)	1,36 mrad
Nombre F	1,3
Fréquence des images	60 Hz
Mise au point	Manuel
Zoom numérique	2x et 4x
Panoramique	Panoramique sur les images agrandies
Données du détecteur	
Type de détecteur	Matrice à plan focal (FPA), microbolomètre non refroidi
Plage spectrale	7,5-13 µm
Présentation de l'image	
Affichage	Écran tactile, 3,5 pouces LCD, 320 × 240 pixels
Réglage de l'image	Automatique ou manuel
Modes de présentation de l'image	
Modes de l'image	Image infrarouge, image vidéo, MSX, PiP (Picture in Picture), galerie de miniatures
PiP (Picture in Picture)	Zone infrarouge variable sur l'image vidéo
Mesure	
Plage de températures de l'objet	<ul style="list-style-type: none"> • -20 à +120°C (-4 à +248°F) • 0 à +650 °C (+32 à +1202 °F)
Précision	±2 °C (±3,6 °F) ou ±2 % du relevé, pour une température ambiante de 10 à 35 °C (+50 à 95 °F)

Analyse de mesures	
Point de mesure	5
Zone	3 boîtes avec max./min.
Détection chaud/froid automatique	Marqueur de point de mesure chaud automatique dans la zone
Différence de température	Différence de température entre fonctions de mesure ou température de référence
Température de référence	Réglage manuel ou capture avec une fonction de mesure
Correction de l'émissivité	Variable de 0,01 à 1 ou sélectionnée à partir d'une liste de matériaux
Correction de l'optique ou des fenêtres externes	Automatique, basé sur la transmission et la température de l'optique ou des fenêtres
Correction de mesures	Température réfléchie, transmission de l'optique et transmission atmosphérique
Configuration	
Palettes de couleurs	Arctique, gris, fer, lave, arc-en-ciel et arc-en-ciel HC
Commandes de configuration	Adaptation locale (unités, langue, date et heure)
Stockage des images	
Stockage d'images	JPEG standard, données de mesure incluses, sur carte mémoire
Mode de stockage d'images	Stockage simultané d'images infrarouges, vidéo et MSX
Annotations des images	
Voix	60 secondes (via Bluetooth)
Texte	Texte provenant du clavier virtuel de l'écran tactile
METERLiNK	Connexion sans fil (Bluetooth) aux : Hydromètre Extech MO297 Pince ampérométrique Extech EX845
Génération de rapports	<ul style="list-style-type: none"> Le logiciel FLIR Tools est spécifiquement conçu pour créer des rapports d'inspection en toute simplicité. Il est disponible sur les principales plateformes (Android, Windows, MacOS et iOS).
Enregistrement vidéo sur la caméra	
Enregistrement de vidéo infrarouge non radiométrique	MPEG-4 vers la carte mémoire
Diffusion de vidéo en temps réel	
Diffusion de vidéo infrarouge radiométrique en temps réel	Diffusion dynamique vers un PC via USB
Diffusion de vidéo infrarouge non radiométrique en temps réel	Vidéo colorisée non compressée via USB
Caméra numérique	
Caméra numérique intégrée	3,1 mégapixels (2048 × 1536 pixels) et un témoin LED
Caméra numérique, mise au point	Mise au point fixe
Données de l'objectif intégré de la caméra numérique	Champ de vision horizontal 53° × 41°
Caméra numérique, ratio de l'image	4:3

Pointeur laser	
Laser	Activation à l'aide d'un bouton spécifique
Alignement du laser	Affichage automatique de la position sur l'image infrarouge
Classification du laser	Classe 2
Type de laser	Laser à diode AlGaInP à semi-conducteur
Puissance du laser	1 mW
Longueur d'onde du laser	635 nm (rouge)
Interfaces de communication de données	
Wi-Fi	Égal à égal (ad hoc) ou infrastructure (réseau)
Carte SD	Une fente pour cartes mémoire SD amovibles
Audio	Casque microphone via Bluetooth pour l'annotation vocale des images
USB	
USB	<ul style="list-style-type: none"> • USB-A : connexion d'un périphérique USB externe • USB Mini-B : transfert de données vers et depuis un ordinateur/vidéo colorisée non compressée
USB, standard	USB Mini-B : 2.0
USB, type de connecteur	<ul style="list-style-type: none"> • Connecteur USB-A • Connecteur USB Mini-B
Vidéo composite	
Sortie vidéo	Composite
Vidéo, standard	CVBS (ITU-R-BT.470 PAL/SMPTE 170M NTSC)
Vidéo, type de connecteur	Prise 4 pôles 3,5 mm
Radio	
Wi-Fi	<ul style="list-style-type: none"> • Standard : 802.11 b/g • Plage de fréquence : 2412-2462 MHz • Puissance de sortie max. : 15 dBm
Bluetooth	Plage de fréquence : 2402-2480 MHz
Antenne	Interne
Système d'alimentation	
Type de batterie	Batterie Li-ion rechargeable
Tension de la batterie	3,7 V
Capacité de la batterie	4,4 Ah, de +20 à +25 °C (+68 à +77 °F)
Durée de fonctionnement de la batterie	Environ 4 heures (température ambiante de +25° C [+77°F] et utilisation normale)
Système de rechargement	Dans la caméra (adaptateur CA ou 12 V dans un véhicule) ou chargeur à deux baies
Temps de chargement	4 h à 90 % de la capacité, état du chargement indiqué par des voyants DEL
Température de charge	0 à +45°C (+32 à +113°F)
Gestion de l'alimentation	Arrêt automatique et fonction d'arrêt programmée (paramétrable par l'utilisateur)
Fonctionnement sur alimentation secteur	Adaptateur CA, entrée 90-260 VCA, sortie 12 V vers la caméra
Délai de démarrage après la veille	Démarrage immédiat

Données environnementales	
Plage de températures de fonctionnement	-15 à +50 °C (+5 à +122 °F)
Plage de température de stockage	-40 à +70 °C (-40 à +158 °F)
Humidité (utilisation et stockage)	IEC 60068-2-30/24 h 95 % d'humidité relative +25 à +40 °C (+77 à +104 °F) / 2 cycles
EMC	<ul style="list-style-type: none"> • ETSI EN 301 489-1 (radio) • ETSI EN 301 489-17 • EN 61000-6-2 (Immunité) • EN 61000-6-3 (Émission) • FCC 47 CFR Partie 15 B (Émission) • ICES-003
Spectre radio	<ul style="list-style-type: none"> • ETSI EN 300 328 • FCC Partie 15.247 • RSS-210
Champs magnétiques	EN 61 000-4-8, Niveau de test 5 pour champ continu (environnement industriel strict)
Boîtier	IP 54 (IEC 60529)
Chocs	25 g (IEC 60068-2-27)
Vibration	2 g (IEC 60068-2-6)
Chute	2 m (6,6 ft)
Sécurité	EN/UL/CSA/PSE 60950-1
Données physiques	
Poids de la caméra, batterie incluse	0,869 kg (1,91 lb)
Dimensions de la caméra (L x l x h)	246 x 97 x 184 mm (9,7 x 3,8 x 7,2 in)
Interface de montage pour trépied	UNC ¼"-20 (adaptateur nécessaire)
Matériaux	<ul style="list-style-type: none"> • Polycarbonate + Acrylonitrile butadiène styrène (PC-ABS) • Magnésium Thixomold • Élastomère thermoplastique (TPE)
Couleur	Gris anthracite et noir
Informations sur la livraison	
Type d'emballage	Boîte en carton
Liste des pièces fournies	<ul style="list-style-type: none"> • Mallette de transport robuste • Caméra infrarouge comprenant un objectif • Batterie (2 ch.) • Chargeur de batterie • Carte de téléchargement de FLIR Tools • Bride de maintien • Carte mémoire • Alimentation, multiprises incluses • Documentation papier • Câble USB • CD-ROM de la documentation utilisateur • Câble vidéo
Poids de l'emballage	5,5 kg (12,1 lb)
Dimensions de l'emballage	500 x 190 x 370 mm (19,7 x 7,5 x 14,6 in)
EAN-13	4743254001169
UPC-12	845188005191
Pays d'origine	Estonie

Fournitures et accessoires :

- 1196961; IR lens, f = 30 mm, 15° incl. case
- 1196960; IR lens, f = 10 mm, 45° incl. case

- T910814; Power supply, incl. multi plugs
- T911230ACC; Memory card SDHC 4 GB
- 1910423; USB cable Std A <-> Mini-B
- T198509; Cigarette lighter adapter kit, 12 VDC, 1.2 m/3.9 ft.
- 1910582ACC; Video cable
- T197771ACC; Bluetooth Headset
- T911093; Tool belt
- T198125; Battery charger, incl. power supply with multi plugs (Exx, Kxx)
- T199235; High-temperature lens
- T198113; IR lens, 76 mm (6°) with case and mounting support for Exx
- T198487; Li-Ion Battery pack 3.7V 17Wh
- T198484; Pouch for FLIR Exx series
- T198485; Sun shield
- T198341ACC; Transport case Exx
- T198486; Tripod Adapter
- 19250-100; IR Window 2 in
- 19251-100; IR Window 3 in.
- 19252-100; IR Window 4 in.
- 19250-200; SS IR Window 2 in.
- 19251-200; SS IR Window 3 in.
- 19252-200; SS IR Window 4 in.
- T198586; FLIR Reporter Professional (license only)
- T198584; FLIR Tools
- T198583; FLIR Tools+ (download card incl. license key)
- DSW-10000; FLIR IR Camera Player
- APP-10002; FLIR Tools Mobile (Android Application)
- APP-10004; FLIR Tools (MacOS Application)
- T198697; FLIR ResearchIR Max + HSDR 4 (hardware sec. dev.)
- T199014; FLIR ResearchIR Max + HSDR 4 (printed license key)
- T199044; FLIR ResearchIR Max + HSDR 4 Upgrade (printed license key)
- T198696; FLIR ResearchIR Max 4 (hardware sec. dev.)
- T199013; FLIR ResearchIR Max 4 (printed license key)
- T199043; FLIR ResearchIR Max 4 Upgrade (printed license key)
- T198731; FLIR ResearchIR Standard 4 (hardware sec. dev.)
- T199012; FLIR ResearchIR Standard 4 (printed license key)
- T199042; FLIR ResearchIR Standard 4 Upgrade (printed license key)
- T199233; FLIR Atlas SDK for .NET
- T199234; FLIR Atlas SDK for MATLAB

Camera with built-in IR lens f=18 mm (25°)

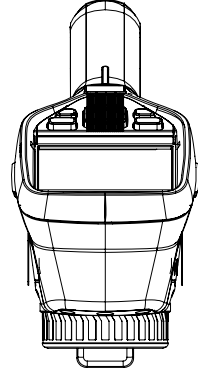
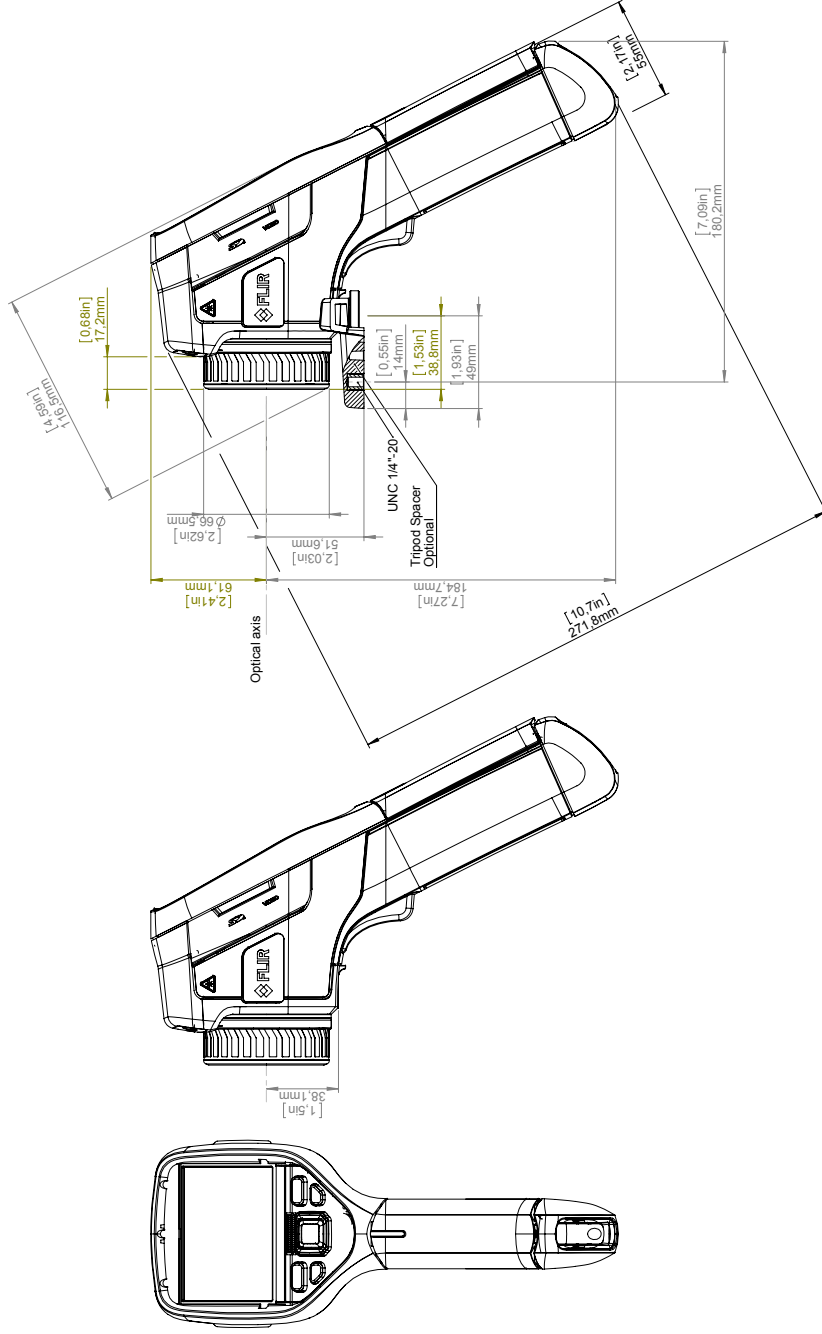
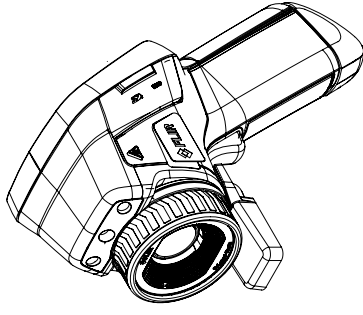
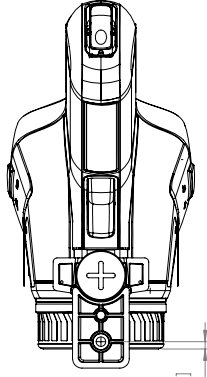
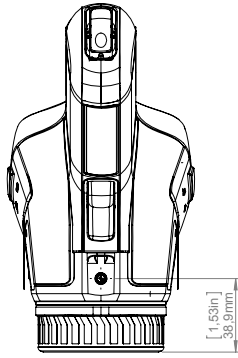

Camera with Lens IR f=10 mm (45°)

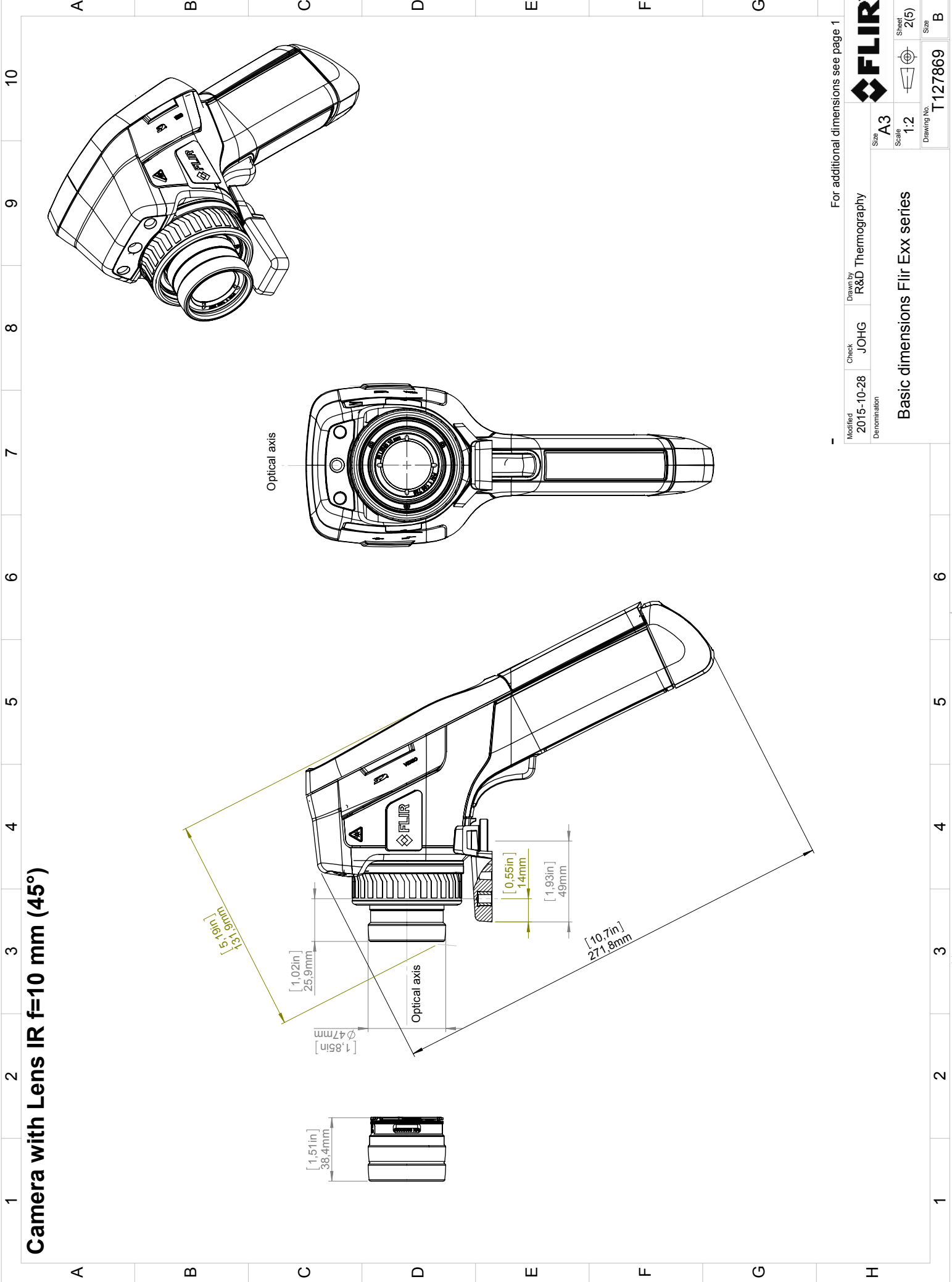

Product may be subject to US Export Regulations. Please refer to exportquestions@flir.com with any questions. Dimensional data is based on nominal values. Products may be subject to regional market considerations. License procedures may apply. © 2012, FLIR Systems, Inc. All rights reserved worldwide. No part of this drawing may be reproduced, stored in a retrieval system, or transmitted in any form, or by any means, electronic, mechanical, photocopying, recording, or otherwise, without written permission from FLIR Systems, Inc. Specifications subject to change without further notice. Dimensional data is based on nominal values. Products may be subject to regional market considerations. License procedures may apply.

For additional dimensions see page 1			
Modified 2015-10-28 Denomination	Check JOHG	Drawn by R&D Thermography	Size A3
Basic dimensions Flir Exx series			Sheet Z(5)
			Scale 1:2
			Drawing No. T127869
			Size B

Camera with Lens IR f=30 mm (15°)

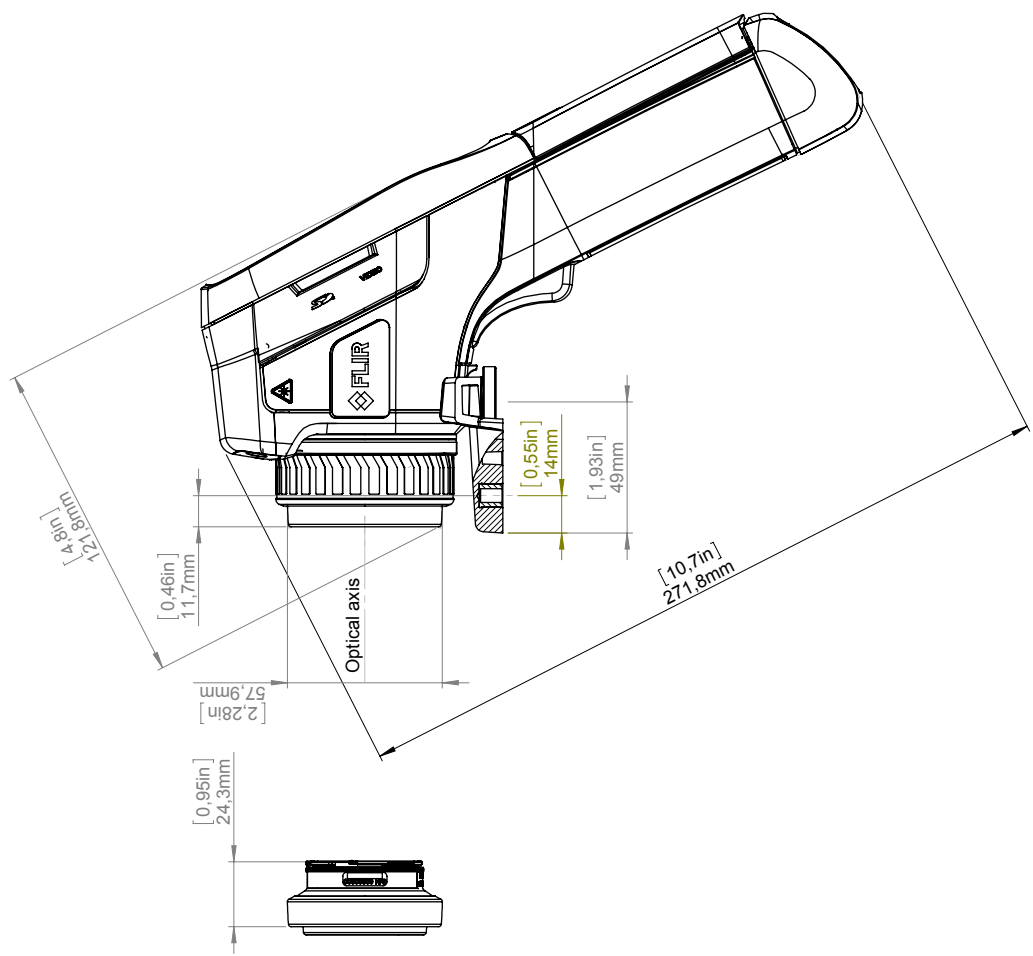
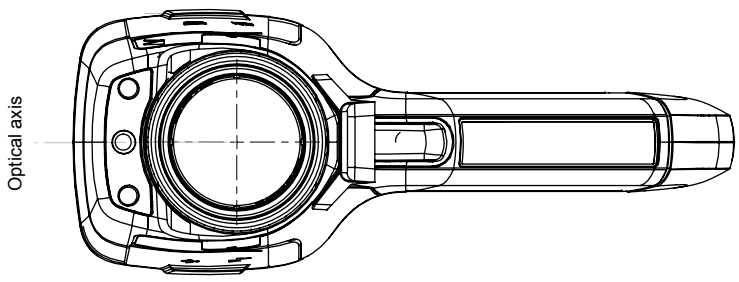
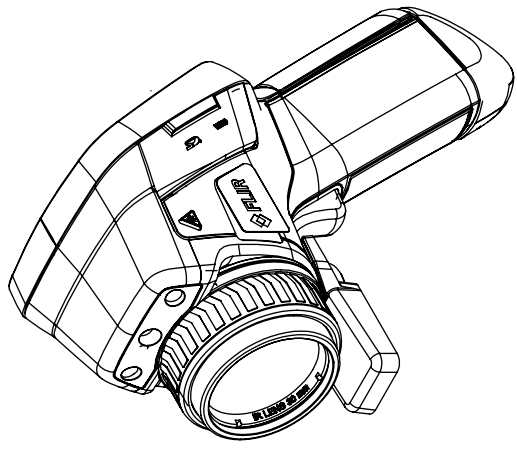

For additional dimensions see page 1

Modified	Check	Drawn by	FLIR
2015-10-28	JOHG	R&D Thermography	
Denomination			
Basic dimensions Flir Exx series			Size A3
			Scale 1:2
			Sheet 3(5)
			Drawing No. T127869
			Size B

© 2012, FLIR Systems, Inc. All rights reserved worldwide. No part of this drawing may be reproduced, stored in a retrieval system, or transmitted in any form, or by any means, electronic, mechanical, photocopying, recording, or otherwise, without written permission from FLIR Systems, Inc. Specifications subject to change without further notice. Dimensional data is based on nominal values. Products may be subject to regional market considerations. License procedures may apply. Product may be subject to US Export Regulations. Please refer to exportquestions@flir.com with any questions. Diversion contrary to US law is prohibited.

Camera with Lens IR f=76 mm (6°) incl support

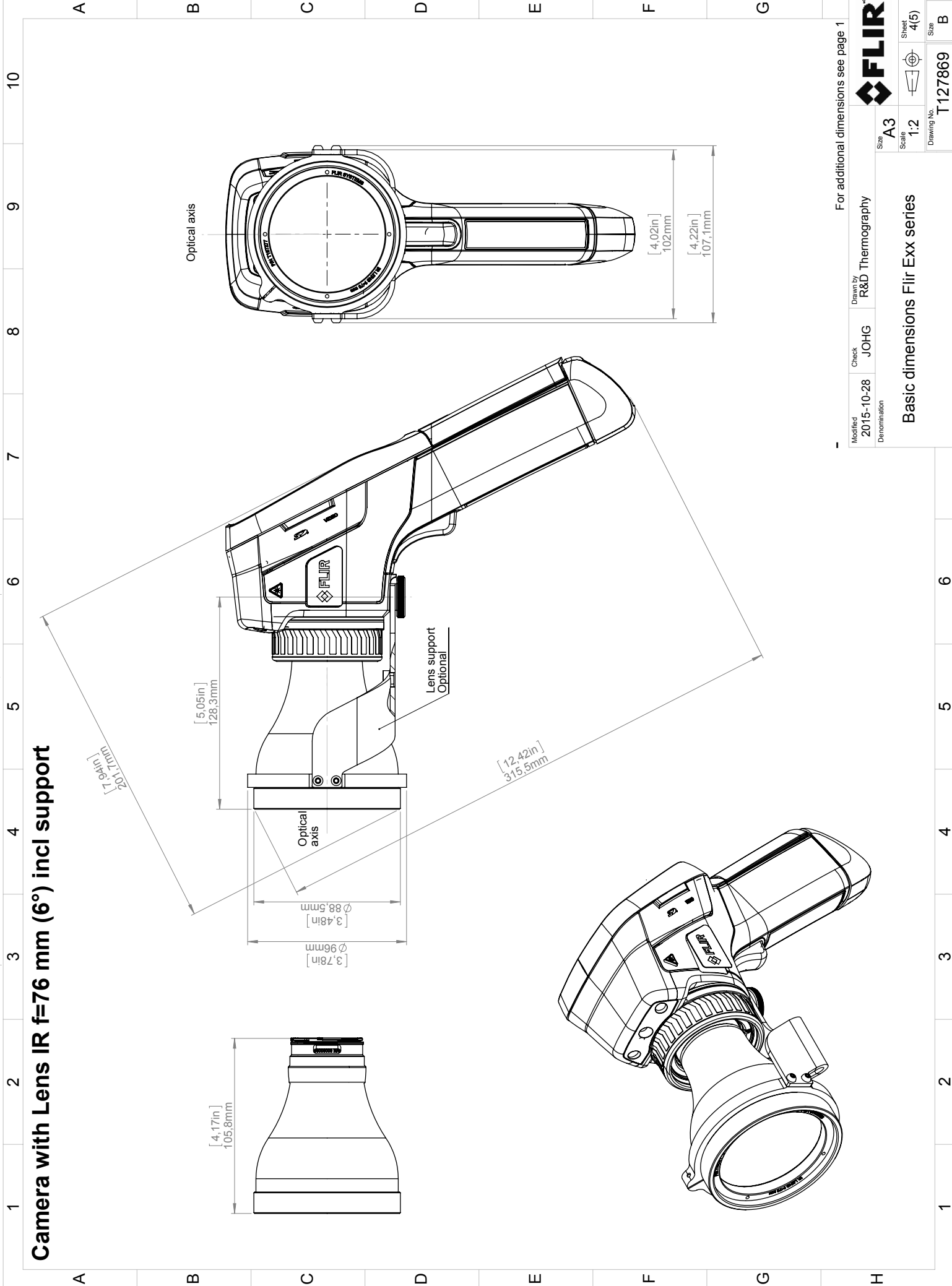

Modified 2015-10-28		Check JOHG	Drawn by R&D Thermography	For additional dimensions see page 1	
Denomination		Basic dimensions Flir Exx series		Size A3	Sheet 4(5)
				Scale 1:2	Drawing No. T127869
				Size B	

CE Declaration of Conformity

This is to certify that the System listed below have been designed and manufactured to meet the requirements, as applicable, of the following EU-Directives and corresponding harmonising standards. The systems consequently meet the requirements for the CE-mark.

Directives:

Directive 2004/108/EC	Electromagnetic Compatibility
Directive 2006/95/EC	“Low voltage Directive” (Power Supply)
Directive 1999/5/EC	“R&TTE on radio equipment and telecommunications terminal equipment”
Directive 2002/96/EC	Waste electrical and electronic equipment; WEEE (As applicable)

Standards:

Emission:	EN 61000-6-3; Electro magnetic Compatibility Generic standards - Emission
Immunity:	EN 61000-6-2; Electro magnetic Compatibility Generic standards - Immunity
Safety (Power Supply):	EN 60950; (or other) Safety of information technology equipment
Radio	EN 300328 EN 301489

System: **FLIR EXX series**

FLIR Systems AB
Quality Assurance



Björn Svensson
Director

25.1 Boîtier de caméra, câbles et autres pièces

25.1.1 Liquides

Utilisez un de ces liquides :

- Eau chaude
- Détergent doux

25.1.2 Équipement

Tissu doux

25.1.3 Procédure

Procédez comme suit :

1. Trempez le tissu dans le liquide.
2. Essorez-le pour en éliminer l'excédent de liquide.
3. Nettoyez la pièce à l'aide du tissu.



ATTENTION

N'appliquez pas de diluant ni tout autre liquide sur la caméra, les câbles ou autres éléments. Cela peut provoquer des dommages.

25.2 Objectif infrarouge

25.2.1 Liquides

Utilisez un de ces liquides :

- Liquide de nettoyage d'objectifs vendu dans le commerce et contenant plus de 30 % d'alcool isopropylique.
- Alcool éthylique (éthanol) 96 % (C₂H₅OH).

25.2.2 Équipement

Ouate

25.2.3 Procédure

Procédez comme suit :

1. Imbibez le coton de liquide.
2. Essorez le coton pour en éliminer l'excédent de liquide.
3. Nettoyez l'objectif une seule fois et jetez le coton.



AVERTISSEMENT

Lisez toutes les FDS (Fiches de données de sécurité) et les mises en garde présentes sur les récipients avant d'utiliser un liquide. Ces liquides peuvent être dangereux.



ATTENTION

- Nettoyez l'objectif infrarouge avec précaution. L'objectif est doté d'un revêtement anti-reflet fragile.
- Ne nettoyez pas l'objectif infrarouge trop souvent. Cela peut endommager son revêtement anti-reflet.

26.1 Dégâts causés par l'humidité et l'eau

26.1.1 Généralités

Il est souvent possible de détecter des dégâts dus à l'humidité et à l'infiltration d'eau dans une maison à l'aide d'une caméra infrarouge. Ceci est d'une partie dû au fait que la zone endommagée possède des propriétés de conduction thermique différentes et d'autre part, au fait qu'elle présente une capacité thermique distincte pour stocker la chaleur par rapport aux matériaux environnants.

De nombreux facteurs entrent en ligne de compte pour déterminer l'apparence des dégâts causés par l'humidité ou l'eau sur une caméra infrarouge.

Par exemple, le réchauffement et le refroidissement de ces composants s'effectuent à différentes vitesses selon le matériau et l'heure de la journée. Pour cette raison, il est important d'employer d'autres méthodes pour vérifier la présence de dégâts dus à l'humidité ou l'eau.

26.1.2 Figure

L'image ci-dessous illustre des dégâts des eaux étendus sur un mur externe où l'eau s'est infiltrée dans la façade extérieure en raison d'une mauvaise installation d'un rebord de fenêtre.

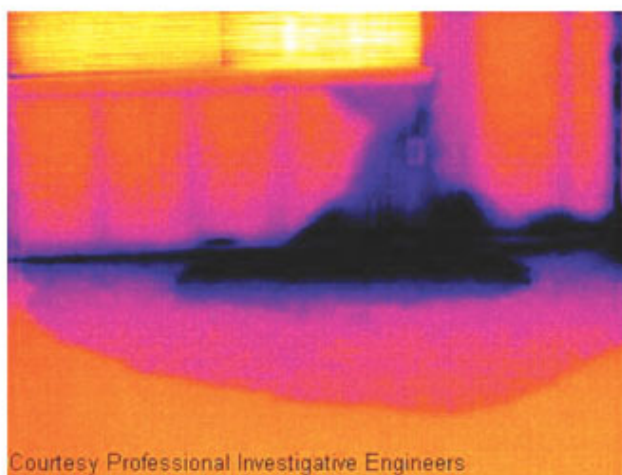

26.2 Contact défectueux dans la prise

26.2.1 Généralités

Selon le type de raccord d'une prise, un fil mal branché peut provoquer une augmentation de la température locale. Cette augmentation de température est causée par la réduction de la zone de contact entre le point de raccord du fil entrant et la prise, et peut provoquer un feu électrique.

La structure d'une prise peut varier considérablement d'un fabricant à un autre. Pour cette raison, différents défauts d'une prise peuvent engendrer la même apparence type dans une image infrarouge.

Une augmentation de la température locale peut également provenir d'un mauvais contact entre le fil et la prise, ou d'une différence de charge.

26.2.2 Figure

L'image ci-dessous illustre le raccordement d'un câble à une prise où un mauvais contact a provoqué une augmentation de la température locale.

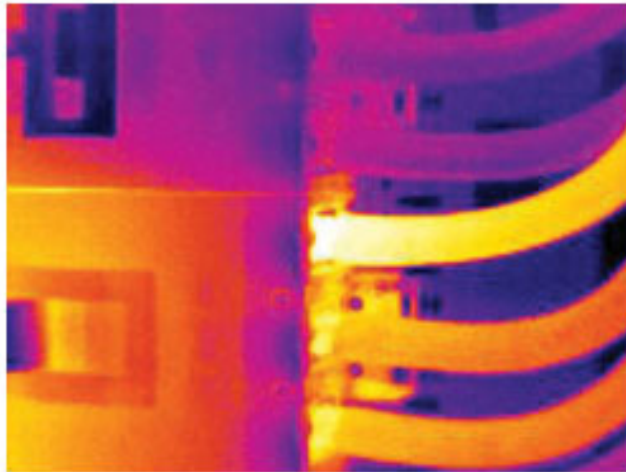

26.3 Prise oxydée

26.3.1 Généralités

Selon le type de prise utilisé et l'environnement dans lequel cette dernière est installée, une oxydation peut se produire au niveau des surfaces de contact de la prise. Cette oxydation peut engendrer une augmentation de la résistance locale lors du chargement de la prise, visible dans une image infrarouge à mesure que la température locale augmente.

La structure d'une prise peut varier considérablement d'un fabricant à un autre. Pour cette raison, différents défauts d'une prise peuvent engendrer la même apparence type dans une image infrarouge.

Une augmentation de la température locale peut également provenir d'un mauvais contact entre un fil et la prise, ou d'une différence de charge.

26.3.2 Figure

L'image ci-dessus illustre une série de fusibles dont un présente une température élevée sur les surfaces de contact avec le porte-fusible. En raison du métal blanc du porte-fusible, l'augmentation de la température n'est pas visible sur ce dernier, contrairement au matériau en céramique du fusible.

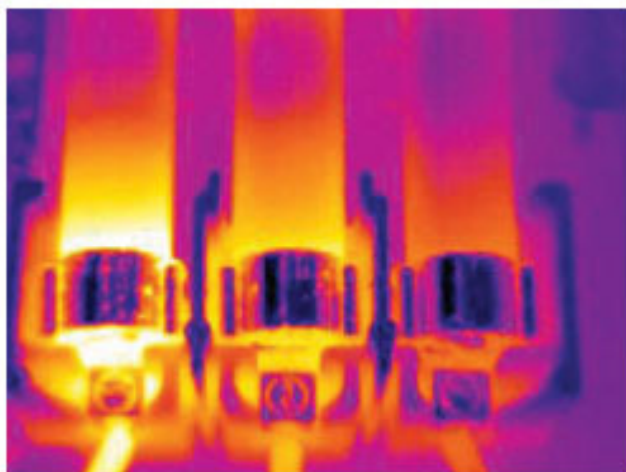

26.4 Défauts d'isolation

26.4.1 Généralités

Des défauts d'isolation peuvent résulter d'une perte du volume d'isolation au fil du temps, laissant ainsi la cavité d'un mur à ossature partiellement vide.

Une caméra infrarouge vous permet de repérer ces défauts d'isolation car ils possèdent des propriétés de conduction thermique différentes par rapport aux parties correctement isolées, et/ou montrent clairement la zone d'infiltration de l'air dans l'ossature du bâtiment.

Lorsque vous inspectez un bâtiment, l'écart de température entre l'intérieur et l'extérieur doit être d'au moins 10 °C. Les poteaux, les canalisations d'eau, les poteaux en béton et autres composants similaires peuvent s'apparenter à un défaut d'isolation dans une image infrarouge. Des différences d'ordre mineur peuvent également se produire naturellement.

26.4.2 Figure

Dans l'image ci-dessous, l'isolation de la charpente du toit est manquante. À cause de l'absence d'isolation, de l'air a pénétré dans la structure du toit, prenant ainsi une apparence caractéristique différente dans l'image infrarouge.

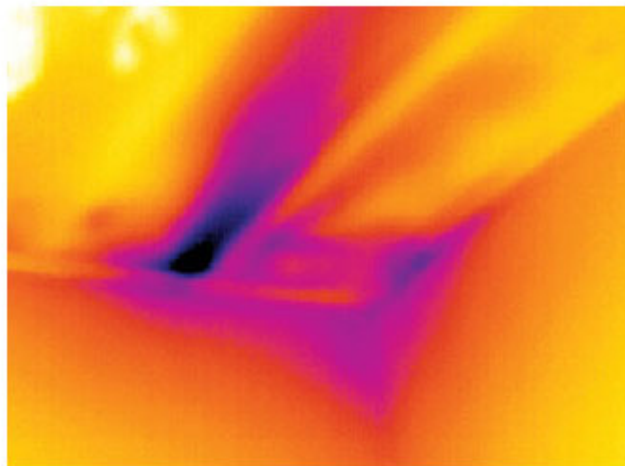

26.5 Courants d'air

26.5.1 Généralités

Des courants d'air peuvent être observés sous les plinthes, autour des encadrements de portes et de fenêtres et au-dessus de la garniture du toit. Ce type de courant d'air est souvent visible avec une caméra infrarouge lorsqu'un flux d'air frais refroidit la surface environnante.

Lorsque vous recherchez des courants d'air dans une maison, une dépression doit exister dans cette dernière. Fermez l'ensemble des portes, des fenêtres et des conduits de ventilation, et actionnez le ventilateur de la cuisine pendant quelques instants avant de capturer les images infrarouges.

L'image infrarouge d'un courant d'air révèle souvent un motif de courant d'air type. Ce dernier apparaît clairement dans l'image ci-dessous.

En outre, rappelez-vous que les courants d'air peuvent être masqués par la chaleur émanant des circuits de chauffage du sol.

26.5.2 Figure

L'image ci-dessous illustre une trappe d'accès dont la mauvaise installation a engendré un fort courant d'air.

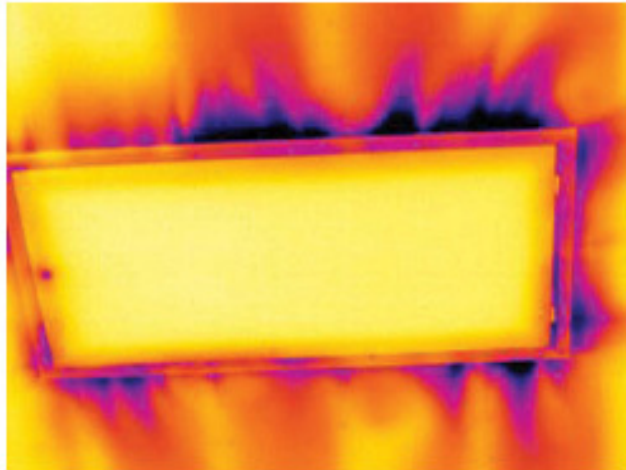

FLIR Systems a été fondée en 1978. Pionnière du développement de systèmes d'imagerie infrarouge haute performance, elle est le leader mondial dans le domaine de la conception, de la fabrication et de la commercialisation de systèmes d'imagerie thermique destinés à un vaste champ d'applications commerciales, industrielles et gouvernementales. Aujourd'hui, FLIR Systems comprend cinq grandes sociétés dont l'histoire a été jalonnée de réalisations exceptionnelles dans le domaine de la technologie infrarouge depuis 1958 : la société suédoise AGEMA Infrared Systems (formerly AGA Infrared Systems), les trois sociétés américaines Indigo Systems, FSI et Inframetrics, ainsi que la société française Cedip.

Depuis 2007, FLIR Systems a fait l'acquisition de plusieurs sociétés à travers le monde, expertes à l'international dans le domaine des technologies de capteur :

- Exttech Instruments (2007)
- Ifara Tecnologias (2008)
- Salvador Imaging (2009)
- OmniTech Partners (2009)
- Directed Perception (2009)
- Raymarine (2010)
- ICx Technologies (2010)
- TackTick Marine Digital Instruments (2011)
- Aerius Photonics (2011)
- Lorex Technology (2012)
- Traficon (2012)
- MARSS (2013)
- DigitalOptics (branche micro-optique) (2013)
- DVTEL (2015)

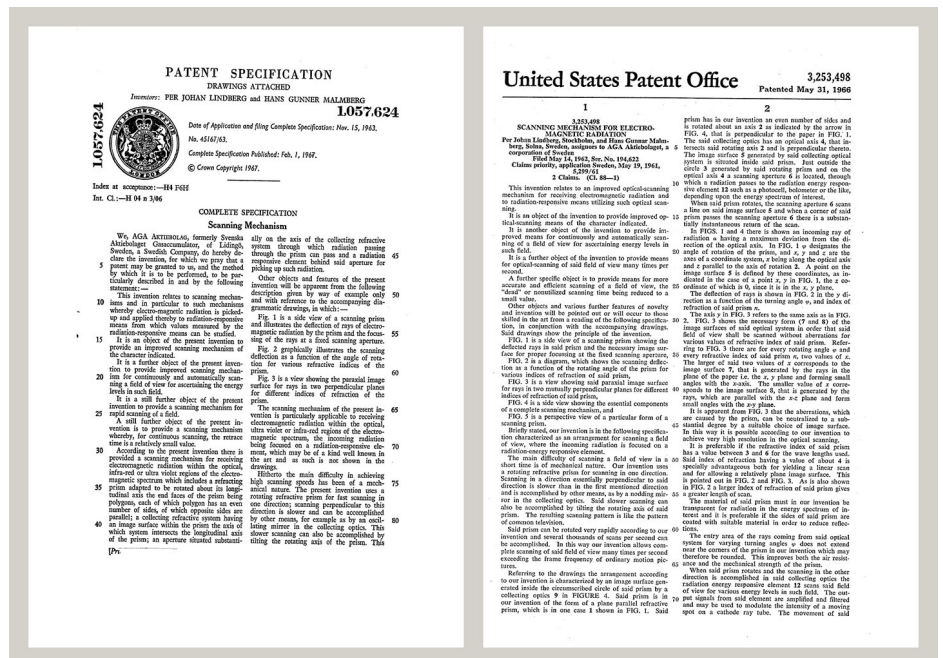

Figure 27.1 Documents brevetés du début des années 1960

FLIR Systems possède trois sites de fabrication implantés aux États-Unis (Portland, OR, Boston, MA, Santa Barbara, CA) et un en Suède (Stockholm). Depuis 2007, un site de fabrication est également implanté à Tallinn, en Estonie. La société possède également des antennes commerciales en Allemagne, en Belgique, au Brésil, en Chine, en Corée, aux États-Unis, en France, en Grande-Bretagne, à Hong Kong, en Italie, au Japon et en Suède, — dotées d'un réseau mondial d'agents et de distributeurs, qui permettent — de servir nos clients partout dans le monde.

FLIR Systems fait preuve d'une innovation leader dans le secteur des caméras infrarouges. Nous anticipons la demande du marché en améliorant les caméras déjà proposées et en développant de nouveaux modèles. La société fut la première à développer une caméra portable fonctionnant sur batterie et destinée aux inspections industrielles, ainsi qu'une caméra infrarouge non refroidie, pour ne mentionner qu'elles.



Figure 27.2 1969 : Thermovision, modèle 661. La caméra pesait environ 25 kg, l'oscilloscope 20 kg et le trépied 15 kg. L'opérateur avait également besoin d'un groupe électrogène de 220 V CA et d'un récipient contenant 10 l d'azote liquide. A gauche de l'oscilloscope, on distingue le Polaroid (6 kg).



Figure 27.3 2015 : l'accessoire FLIR One pour iPhone et téléphones mobiles Android. Poids : 90 g.

FLIR Systems est le fabricant de tous les composants électroniques et mécaniques de ses caméras. De la conception et de la fabrication du détecteur jusqu'au tests finaux et à l'étalonnage, en passant par les objectifs et les systèmes électroniques, toutes les étapes de la production s'effectuent sur site et sont supervisées par nos propres ingénieurs. Nos spécialistes ont une parfaite maîtrise de la technologie infrarouge, ce qui permet de garantir une précision et une fiabilité totales de tous les principaux composants qu'abrite votre caméra infrarouge.

27.1 Bien plus qu'une simple caméra infrarouge

Chez FLIR Systems, nous savons que notre travail ne s'arrête pas à la fabrication de systèmes de caméras infrarouges, aussi performants soient-ils. L'intégration d'un logiciel au système de caméra infrarouge permet de stimuler la productivité de leurs détenteurs. Des logiciels spécialement conçus pour la maintenance conditionnelle, la recherche et le développement et la surveillance ont été développés par nos ingénieurs. La plupart des logiciels sont disponibles en plusieurs langues.

Nos caméras infrarouges sont fournies avec des accessoires pour que votre équipement puisse s'adapter aux applications infrarouges les plus pointues.

27.2 Communiquer notre savoir

Nos caméras sont conçues pour offrir un maximum de convivialité à leurs utilisateurs. Malgré tout, la thermographie est plus complexe que la simple manipulation d'une caméra. C'est pourquoi, FLIR Systems a créé l'ITC (Infrared Training Center), un service de l'entreprise qui dispense une formation certifiée. En participant à nos cours de formation, vous pourrez réellement améliorer vos connaissances.

L'équipe de l'ITC se met également à votre disposition pour vous assister lorsque vous passez de la théorie à la pratique.

27.3 L'assistance clientèle

FLIR Systems gère un réseau international de services pour garantir le fonctionnement de votre caméra. En cas de problème, le centre de services le plus proche mobilisera toutes ses ressources matérielles et intellectuelles pour résoudre l'incident le plus vite possible. Nul besoin de renvoyer votre caméra à l'autre bout du monde ou d'essayer de résoudre votre problème avec quelqu'un qui ne parle pas votre langue.

Absorption (facteur d'absorption)	Quantité de rayonnement absorbé par un objet par rapport à la quantité de rayonnement reçu. La valeur est comprise entre 0 et 1.
Atmosphère	Gaz situés entre l'objet mesuré et la caméra, en principe de l'air.
Bruit	Petite perturbation non désirée dans l'image infrarouge.
Cavité isotherme	Radiateur en forme de bouteille avec une température uniforme vue par un goulot.
Cavité rayonnante	Radiateur en forme de bouteille dont l'intérieur, accessible par un goulot, est absorbant.
CDV	Champ de vision (Field Of View) : angle horizontal pouvant être visualisé à travers un objectif infrarouge.
Conduction	Processus permettant à la chaleur de se diffuser dans la matière.
Convection	La convection est un mode de transfert de chaleur pour lequel un fluide est mis en mouvement, par le biais de la gravité ou d'une autre force, transférant ainsi la chaleur d'un lieu à un autre.
Corps gris	Objet émettant une fraction fixe de la quantité d'énergie d'un corps noir pour chaque longueur d'onde.
Corps noir	Objet non réfléchissant. Tout le rayonnement qu'il émet provient de sa propre température.
Correction de l'image (interne ou externe)	Moyen permettant de compenser les différences de sensibilité dans différentes parties d'images en direct et permettant également de stabiliser la caméra.
Couleur de saturation	Les zones dont la température est située en dehors des paramètres de niveau/de sensibilité sont colorées avec les couleurs de saturation. Les couleurs de saturation contiennent une couleur 'excédentaire' et une couleur 'déficitaire'. Il existe également une troisième couleur de saturation rouge qui marque tout ce qui est saturé par le détecteur, ce qui signifie que la plage doit probablement être modifiée.
différence de température.	Valeur résultant de la soustraction de deux valeurs de température.
environnement	Objets et gaz émettant des rayonnements vers l'objet mesuré.
Exitance	Quantité d'énergie émise par un objet par unité de temps et de surface (W/m^2).
Exitance énergétique (spectrale)	Quantité d'énergie émise par un objet par unité de temps, de surface et de longueur d'onde ($W/m^2/\mu m$).
Facteur de transmission	Les gaz et les matériaux peuvent être plus ou moins transparents. La transmission est la quantité de rayonnement infrarouge les traversant. La valeur est comprise entre 0 et 1.
Filtre	Matériau qui est transparent pour certaines longueurs d'ondes infrarouges.
FPA	Matrice à plan focal : type de détecteur infrarouge.
Gain	Intervalle de l'échelle de température, généralement exprimée comme valeur de signal.
Humidité relative	L'humidité relative représente le rapport entre la masse actuelle de la vapeur d'eau dans l'air et la valeur maximale pouvant être contenue dans l'air en cas de saturation.

IFOV	Champ de vision instantané : mesure de la résolution géométrique d'une caméra infrarouge.
Infrarouge	Rayonnement invisible, ayant une longueur d'onde comprise entre 2 et 13 μm .
IR	Infrarouge
Isotherme	Fonction permettant de mettre en valeur des parties de l'image se situant au-dessus, en dessous d'un ou entre plusieurs intervalles de température.
Isotherme double	Isotherme possédant deux bandes de couleur au lieu d'une.
Isotherme transparent	Isotherme indiquant une répartition linéaire des couleurs au lieu de couvrir les parties mises en valeur de l'image.
Laser LocatIR	Source lumineuse alimentée électriquement sur la caméra émettant un rayonnement laser sous forme de faisceau fin et concentré pour pointer sur certaines parties de l'objet se trouvant devant la caméra.
Luminance énergétique	Quantité d'énergie émise par un objet par unité de temps, de surface et d'angle ($\text{W}/\text{m}^2/\text{sr}$).
NETD (résolution thermique)	Résolution thermique de mesure (Noise equivalent temperature difference). Mesure de la résolution thermique de mesure d'une caméra infrarouge.
Niveau	Valeur centrale de l'échelle de température, généralement exprimée comme valeur de signal.
Optique externe	Lentilles, filtres, écrans thermiques supplémentaires pouvant être placés entre la caméra et l'objet mesuré.
Palette	Palette de couleurs utilisée pour afficher une image infrarouge.
Palette automatique	L'image infrarouge est affichée avec une répartition non linéaire des couleurs permettant de faire mieux ressortir simultanément les objets froids et chauds.
Paramètres objet	Ensemble de valeurs décrivant les conditions dans lesquelles un objet a été mesuré et décrivant l'objet lui-même (telles que l'émissivité, la température apparente réfléchie, la distance, etc.).
Pixel	Signifie <i>élément d'image</i> (pictural élément). Point sur une image.
Plage	Limites de la mesure de température générale d'une caméra de thermographie infrarouge. Les caméras disposent de plusieurs plages. Exprimée par deux valeurs de température de corps noir délimitant l'étalonnage en cours.
Plage de températures	Limites de la mesure de température générale d'une caméra de thermographie infrarouge. Les caméras disposent de plusieurs plages. Exprimée par deux valeurs de température de corps noir délimitant l'étalonnage en cours.
Pointeur laser	Source lumineuse alimentée électriquement sur la caméra émettant un rayonnement laser sous forme de faisceau fin et concentré pour pointer sur certaines parties de l'objet se trouvant devant la caméra.
Puissance rayonnante	Quantité d'énergie émise par un objet par unité de temps (W).
Radiateur	Équipement infrarouge rayonnant.
Radiateur (corps noir)	Équipement de rayonnement infrarouge avec les propriétés d'un corps noir, permettant d'étalonner les caméras de thermographie infrarouge.

Rayonnement	Processus par lequel de l'énergie électromagnétique est émise par un objet ou un gaz.
Réflexion	Quantité de rayonnement reflété par un objet par rapport à la quantité de rayonnement reçu. La valeur est comprise entre 0 et 1.
Réglage automatique	Fonction permettant à la caméra d'effectuer une correction interne de l'image.
Réglage continu	Fonction réglant l'image. Cette fonction est toujours activée et règle en continu le contraste et la luminosité selon le contenu de l'image.
Réglage manuel	Moyen permettant de régler l'image en modifiant certains paramètres manuellement.
Signal d'un objet	Valeur non étalonnée se rapportant à la quantité de rayonnement émis par l'objet et reçu par la caméra.
Température de couleur	Température à laquelle la couleur d'un corps noir correspond à une couleur spécifique.
Température de référence	Température à laquelle les valeurs normalement mesurées peuvent être comparées.
Thermogramme	Image infrarouge
Transmission atmosphérique calculée	Valeur de transmission calculée en fonction de la température, de l'humidité relative de l'air et de la distance jusqu'à l'objet.
Transmission atmosphérique estimée	Valeur de transmission fournie par un utilisateur, remplaçant une valeur calculée.
TV	Relatif au mode vidéo d'une caméra de thermographie infrarouge, par opposition au mode thermographique normal. Lorsque la caméra est en mode TV, elle capture des images vidéo, au lieu des images thermographiques capturées en mode IR (infrarouge).
Échelle de température	Façon dont une image infrarouge est actuellement affichée. Exprimée par deux valeurs de température délimitant les couleurs.
Émissivité (facteur d'émissivité)	Quantité de rayonnement provenant d'un objet, comparé à celui d'un corps noir. La valeur est comprise entre 0 et 1.

29.1 Introduction

La caméra infrarouge mesure et visualise le rayonnement infrarouge d'un objet. La caméra peut calculer et afficher cette température, car le rayonnement est une fonction de la température de surface des objets.

Cependant, le rayonnement mesuré par la caméra dépend non seulement de la température de l'objet, mais également de l'émissivité. Le rayonnement provenant du milieu environnant est également réfléchi dans l'objet. Le rayonnement émanant de l'objet et le rayonnement réfléchi sont également influencés par l'absorption de l'atmosphère.

Pour mesurer la température avec précision, il est donc nécessaire de compenser les effets des différentes sources de rayonnement. Cela est effectué automatiquement en ligne par la caméra. Les paramètres suivants relatifs à l'objet doivent cependant être fournis à la caméra :

- Émissivité de l'objet
- Température apparente réfléchie
- Distance entre l'objet et la caméra
- Humidité relative
- Température de l'atmosphère

29.2 Émissivité

L'émissivité étant le paramètre le plus important, elle doit être définie avec précision. Elle représente la mesure du rayonnement émis par un objet par rapport à celui émis par un corps noir parfait de même température.

Normalement, l'émissivité des matériaux des objets et des traitements de surface est comprise approximativement entre 0,1 et 0,95. Une surface très polie (miroir) a une émissivité inférieure à 0,1, alors qu'une surface oxydée ou peinte a une émissivité plus élevée. Les peintures à base d'huile, quelle que soit leur couleur dans le spectre visible, ont une émissivité supérieure à 0,9 dans l'infrarouge. La peau humaine a une émissivité comprise entre 0,97 et 0,98.

Les métaux non oxydés représentent un cas extrême d'opacité parfaite et de réflexivité élevée qui ne varient pas beaucoup avec la longueur d'onde. Par conséquent, l'émissivité des métaux est faible : elle n'augmente qu'avec la température. L'émissivité des objets non métalliques tend à être élevée et diminue avec la température.

29.2.1 Obtention de l'émissivité d'un échantillon

29.2.1.1 Étape 1 : Détermination de la température apparente réfléchie

L'une des deux méthodes suivantes permet de déterminer la température apparente réfléchie :

29.2.1.1.1 Méthode 1 : Méthode directe

Procédez comme suit :

1. Rechercher des sources de réflexion possibles en tenant compte du fait que angle d'incidence = angle de réflexion ($a = b$).

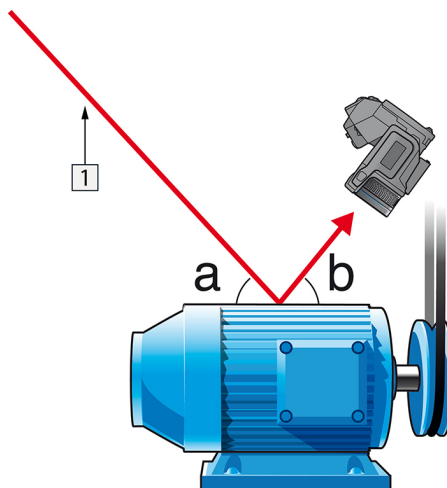

Figure 29.1 1 = Source de réflexion

2. Si la source de réflexion est un point, modifiez la source en l'obstruant avec une pièce de carton.

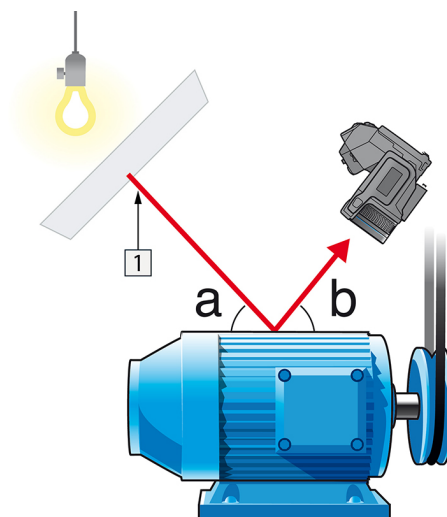

Figure 29.2 1 = Source de réflexion

3. Mesurez l'intensité de radiation (= température apparente) à partir de la source de réflexion en utilisant les paramètres suivants :

- Émissivité : 1,0
- D_{obj} : 0

Vous pouvez mesurer l'intensité de radiation à l'aide d'une des deux méthodes suivantes :

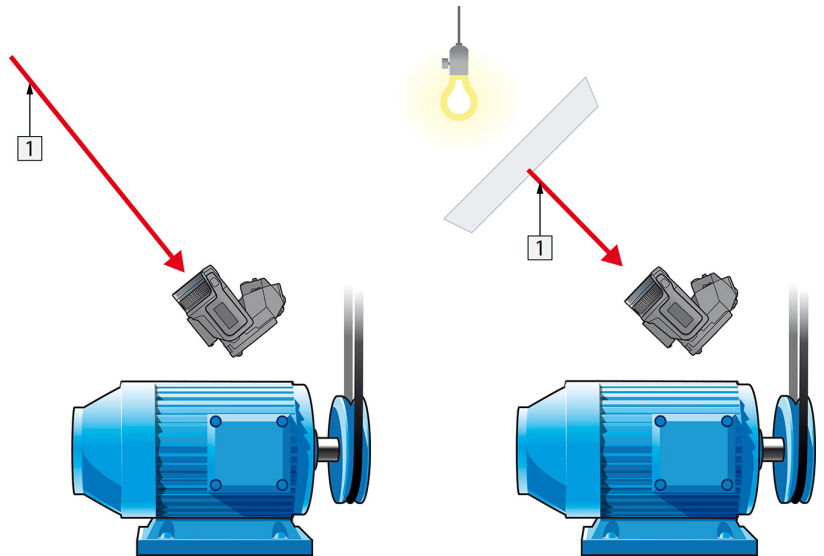

Figure 29.3 1 = Source de réflexion

Figure 29.4 1 = Source de réflexion

L'utilisation d'un thermocouple pour mesurer la température apparente réfléchie n'est pas recommandée pour deux raisons :

- Un thermocouple ne mesure pas l'intensité de radiation.
- Un thermocouple nécessite un excellent contact thermique avec la surface, souvent par collage ou couverture du capteur avec un isolant thermique.

29.2.1.1.2 Méthode 2 : Méthode par réflexion

Procédez comme suit :

1. Froissez un grand morceau de papier aluminium.
2. Défroissez-le et fixez-le à un morceau de carton de même taille.
3. Placez ce morceau de carton en face de l'objet dont vous souhaitez mesurer la température. Assurez-vous que le côté couvert d'aluminium est bien orienté vers la caméra.
4. Définissez l'émissivité à 1.0.

5. Mesurez la température apparente de la feuille d'aluminium et consignez-la.

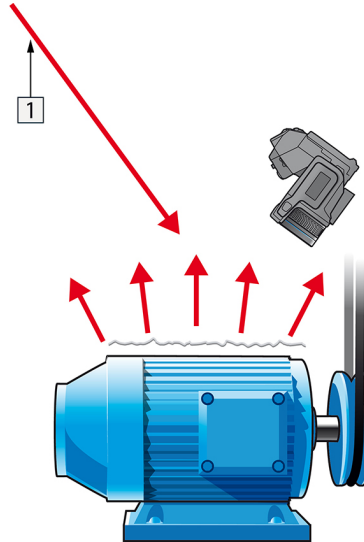

Figure 29.5 Mesure de la température apparente de la feuille d'aluminium.

29.2.1.2 Étape 2 : Détermination de l'émissivité

Procédez comme suit :

1. Sélectionnez un emplacement pour l'échantillon.
2. Déterminez et définissez la température apparente réfléchiée en fonction de la procédure précédente.
3. Fixez de la bande adhésive isolante à haute émissivité sur l'échantillon.
4. Chauffez l'échantillon à au moins 20 K au-dessus de la température ambiante. Le chauffage doit être relativement homogène.
5. Effectuez la mise au point et ajustez automatiquement la caméra, puis figez l'image.
6. Ajustez les valeurs *Niveau* et *Gain* pour une meilleure luminosité et un meilleur contraste au niveau des images.
7. Définissez l'émissivité de façon à ce qu'elle soit identique à celle de la bande adhésive (généralement 0,97).
8. Mesurez la température de la bande adhésive en utilisant l'une des fonctions de mesures suivantes :
 - *Isotherme* (vous permet de déterminer la température et l'homogénéité du chauffage de l'échantillon)
 - *Point* (plus simple)
 - *Boîte Moy.* (adapté aux surfaces ayant une émissivité variable).
9. Notez la température.
10. Déplacez votre fonction de mesure vers la surface de l'échantillon.
11. Modifiez le paramètre d'émissivité jusqu'à ce que la température soit la même que celle obtenue lors de la précédente mesure.
12. Notez l'émissivité.

Remarque

- Il faut éviter la convection forcée.
- Recherchez un environnement thermiquement stable qui ne génère pas de réflexion de points.
- Utilisez de la bande adhésive de haute qualité non transparent et à haute émissivité.
- Cette méthode part du principe que la température de votre bande adhésive et de la surface de l'échantillon sont identiques. Dans le cas contraire, vos mesures d'émissivité seront faussées.

29.3 Température apparente réfléchie

Ce paramètre permet de compenser le rayonnement réfléchi dans l'objet. Si l'émissivité est faible et la température de l'objet relativement éloignée de la température réfléchie, il est important de définir et de compenser correctement la température apparente réfléchie.

29.4 Distance

La distance correspond à la distance entre l'objet et l'objectif avant de la caméra. Ce paramètre permet de compenser les deux faits suivants :

- Le rayonnement de la cible est absorbé par l'atmosphère entre l'objet et la caméra.
- Le rayonnement de l'atmosphère elle-même vient s'ajouter aux rayonnements détectés par la caméra.

29.5 Humidité relative

La caméra peut également compenser la légère variation du facteur de transmission résultant de l'humidité relative de l'atmosphère. Pour permettre cette compensation, attribuez une valeur correcte à l'humidité relative. Pour les courtes distances et l'humidité normale, la valeur par défaut de l'humidité relative peut être conservée, soit 50 %.

29.6 Autres paramètres

En outre, certaines caméras et programmes d'analyse de FLIR Systems permettent de compenser les paramètres suivants :

- Température atmosphérique, *c'est-à-dire* la température moyenne de l'atmosphère entre la caméra et la cible.
- Température optique externe, *c'est-à-dire* la température des objectifs ou fenêtres externes utilisé(e)s devant la caméra.
- Transmission d'optique externe, *c'est-à-dire* la transmission des objectifs ou fenêtres externes utilisé(e)s devant la caméra

Avant l'année 1800, l'existence de la partie infrarouge du spectre électromagnétique était totalement inconnue. Le spectre infrarouge, ou plus simplement « l'infrarouge », défini à l'origine comme une forme de rayonnement thermique est certainement moins abstrait aujourd'hui qu'à l'époque de sa découverte par Herschel en 1800.

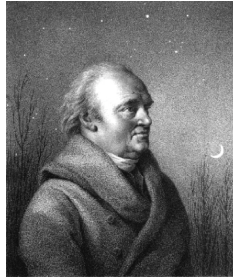

Figure 30.1 Sir William Herschel (1738–1822)

Cette découverte a été faite par hasard lors de recherches sur un nouveau matériel optique. Sir William Herschel (astronome auprès du Roi d'Angleterre Georges III et également célèbre pour avoir découvert la planète Uranus) était à la recherche d'un filtre optique permettant de réduire la luminosité produite par le soleil dans les télescopes lors d'observations solaires. Alors qu'il procédait à divers essais avec des échantillons de verre permettant d'obtenir une réduction de luminosité similaire, il fut intrigué par le fait que certains échantillons laissaient passer peu de chaleur solaire tandis que d'autres en laissaient passer tellement que des dommages oculaires pouvaient se produire après seulement quelques secondes d'observation.

Herschel fut rapidement convaincu de la nécessité de mettre en place une expérience méthodique, susceptible de mettre en évidence le matériau permettant d'obtenir la réduction de luminosité voulue ainsi qu'une réduction maximale de la chaleur. Il basa d'abord son expérience sur celle du prisme de Newton, mais en se concentrant plus sur l'effet de la chaleur que sur la diffusion visuelle de l'intensité au sein du spectre. Il noircit le tube d'un thermomètre au mercure avec de l'encre pour l'utiliser en tant que détecteur de rayonnement et procéda ainsi à des tests sur les effets de la chaleur produits sur une table par les diverses couleurs du spectre en laissant passer les rayons du soleil par un prisme de verre. D'autres thermomètres placés en dehors des rayons du soleil servaient de contrôle.

Lorsqu'il déplaçait lentement le thermomètre noirci le long des couleurs du spectre, la température indiquait une augmentation constante de l'extrémité violette à l'extrémité rouge. Ce qui n'était pas totalement inattendu puisque le chercheur italien, Landriani observa le même effet lors d'une expérience similaire en 1777. Ce fut pourtant Herschel qui mit le premier en évidence l'existence supposée d'un point auquel la production de chaleur est au maximum, mais les mesures confinées à la partie visible du spectre ne permettaient pas de localiser celui-ci.



Figure 30.2 Marsilio Landriani (1746–1815)

En déplaçant le thermomètre dans la région sombre située après l'extrémité rouge, Herschel constata encore une augmentation de chaleur. Le point maximum, une fois

découvert, se situait bien après l'extrémité rouge : dans ce qui est aujourd'hui connu sous le nom de « longueur d'onde infrarouge ».

Lorsque Herschel révéla cette découverte, il fit mention de « spectre thermométrique » pour parler de cette nouvelle portion du spectre électromagnétique. Il se référait au rayonnement en lui-même en l'appelant parfois « chaleur noire », ou plus simplement « rayons invisibles ». Ironiquement, et contrairement à la croyance populaire, ce n'est pas Herschel qui est à l'origine du terme « infrarouge ». Ce terme n'est apparu dans les écrits que 75 ans plus tard, et son auteur n'est toujours pas clairement déterminé aujourd'hui.

Le fait qu'Herschel utilise du verre dans le prisme souleva rapidement des controverses chez ses contemporains qui mirent en doute la réelle existence de la longueur d'onde infrarouge. Divers experts utilisèrent plusieurs types de verre pour tenter de confirmer le travail d'Herschel et obtenaient d'autres transparences dans l'infrarouge. Grâce à ses anciennes expériences, Herschel connaissait la transparence limitée du verre par rapport au rayonnement thermique fraîchement découvert, et fut bien obligé d'en conclure que les dispositifs optiques pour l'infrarouge seraient probablement réservés exclusivement aux éléments réfléchissants (par exemple, miroirs plan ou courbe). Fort heureusement, cela ne s'avéra vrai que jusqu'en 1830. C'est à cette époque que le chercheur italien découvrit que le chlorure de sodium naturel (NaCl), présent dans un nombre suffisant de cristaux naturels pour pouvoir en faire des lentilles et des prismes, était remarquablement transparent à l'infrarouge. Le chlorure de sodium devint de ce fait le principal matériau utilisé dans l'optique infrarouge durant tout le siècle qui suivit et ne fut détrôné que dans les années 30 par les cristaux synthétiques dont on maîtrisait de mieux en mieux la croissance.



Figure 30.3 Macedonio Melloni (1798–1854)

Les thermomètres restèrent l'instrument de détection du rayonnement par excellence jusqu'en 1829, année lors de laquelle Nobili inventa le thermocouple. Le thermomètre de Herschel pouvait indiquer des variations de température allant jusqu'à 0,2 °C (0,36 °F), et les modèles ultérieurs pouvaient indiquer des variations allant jusqu'à 0,05 °C (0,09 °F). Un palier majeur fut franchi lorsque Melloni brancha plusieurs thermocouples en série pour former la première pile thermoélectrique. Ce nouvel appareil était au moins 40 fois plus sensible que les meilleurs thermomètres de l'époque destinés à la détection du rayonnement calorifique et était en mesure de détecter la chaleur émise par une personne dans un rayon de trois mètres.

La première image thermique a pu être prise en 1840, suite aux recherches de Sir John Herschel, fils de l'inventeur de l'infrarouge et lui-même célèbre astronome. Basé sur l'évaporation différentielle d'une fine pellicule d'huile exposée à une forme de chaleur concentrée sur celle-ci, l'image thermique est rendue visible par la réflexion de la lumière à l'endroit où les effets d'interférence de la pellicule d'huile permettent à l'oeil humain de distinguer une image. Sir John tenta également d'obtenir le premier enregistrement d'une image thermique sur papier, ce qu'il appela un « thermographe ».



Figure 30.4 Samuel P. Langley (1834–1906)

Peu d'améliorations furent apportées à la sensibilité des détecteurs infrarouges. Un autre palier décisif fut franchi par Langley en 1880, avec l'invention du bolomètre. Celui-ci est formé par un mince ruban de platine noir branché au connecteur d'un pont de Wheatstone sur lequel le rayonnement infrarouge est concentré et un galvanomètre sensible branché sur l'autre connecteur. Cet instrument était sensé détecter le rayonnement émis par une vache dans un rayon de 400 mètres.

Un scientifique anglais, Sir James Dewar, fut le premier à utiliser les gaz liquéfiés comme agents refroidissant (comme par exemple, l'azote liquide avec une température de -196 °C ($-320,8\text{ °F}$)) dans le domaine de la recherche sur les basses températures. En 1892, il inventa un récipient isolant unique dans lequel il était possible de stocker des gaz liquéfiés pendant des jours. Notre « bouteille thermos », utilisée pour stocker des boissons chaudes ou froides, est fondée sur le principe de cette invention.

Entre 1900 et 1920, les inventeurs du monde entier « découvrent » l'infrarouge. De nombreux brevets furent déposés pour des appareils permettant de détecter les personnes, l'artillerie, les avions, les bateaux et même les icebergs. Les premiers systèmes opérationnels, au sens moderne du terme, furent développés durant la guerre 1914–18, lorsque les programmes de recherche des belligérants étaient concentrés sur l'exploitation militaire de l'infrarouge. Ces programmes comprenaient des systèmes expérimentaux pour la détection d'intrusions ennemies, l'analyse de la température à distance, la protection des transmissions et le guidage de roquettes. Un système de recherche infrarouge testé durant cette période était en mesure de détecter un avion à une distance de 1,5 km (0,94 miles) et une personne à plus de 300 mètres (984 pieds).

Les systèmes les plus sensibles de l'époque étaient tous basés sur diverses variantes du bolomètre, mais la période de l'entre-deux-guerres vit le développement de deux nouveaux détecteurs infrarouges révolutionnaires : le convertisseur d'images et le détecteur photoélectrique. Dans un premier temps, le convertisseur d'images retint l'attention des militaires car il permettait pour la première fois à un observateur de voir littéralement dans le noir. Cependant, la sensibilité du convertisseur d'images était limitée aux ondes infrarouges proches, et les cibles militaires les plus intéressantes (par exemple, des soldats ennemis) devaient être éclairées par des faisceaux de recherche infrarouges. Cette dernière opération induisant le risque de donner la position de l'observateur à un poste d'observation ennemi équipé de façon similaire, il est fort compréhensible que l'intérêt des militaires pour le convertisseur d'images ait pu fléchir.

Les désavantages militaires tactiques liés à l'utilisation des systèmes d'imagerie thermique dits « actifs » (notamment équipés de faisceaux de recherche) donnèrent naissance après la guerre 1939–45 à un élan d'intensifs programmes de recherche militaires secrets autour de l'infrarouge afin de développer des systèmes « passifs » (sans faisceaux de recherche) autour du détecteur photoélectrique extrêmement sensible. Durant cette période les prescriptions en matière de secret militaire empêchèrent totalement la divulgation de l'état de développement de la technologie d'imagerie infrarouge. Ce secret ne fut levé qu'au milieu des années 50. A partir de cette époque, les appareils d'imagerie thermique appropriés purent enfin être exploités par la science et l'industrie civile.

31.1 Introduction

Le domaine du rayonnement infrarouge et les techniques de thermographie associées sont souvent méconnus des nouveaux utilisateurs de caméra infrarouge. Cette section aborde la théorie de la thermographie.

31.2 Spectre électromagnétique

Le spectre électromagnétique est divisé arbitrairement en plusieurs zones de longueurs d'onde, appelées *bandes*, identifiées par les méthodes utilisées pour produire et détecter le rayonnement. Il n'existe aucune différence fondamentale entre le rayonnement des différentes bandes du spectre électromagnétique. Elles sont toutes régies par les mêmes lois et la seule différence réside dans la longueur d'onde.

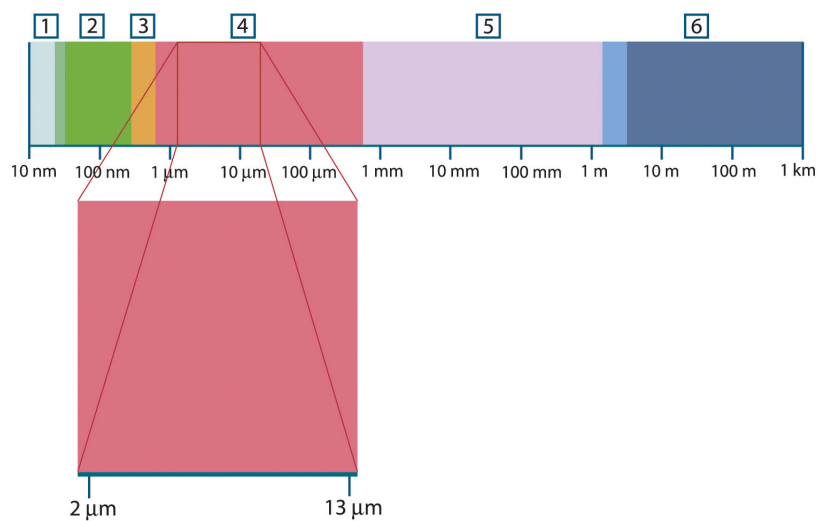

Figure 31.1 Spectre électromagnétique. 1 : rayons X ; 2 : UV ; 3 : Visible ; 4 : IR ; 5 : Micro-ondes ; 6 : Ondes radio.

La thermographie utilise la bande spectrale infrarouge. A l'extrémité gauche de la longueur d'onde courte, la limite correspond à celle de la perception visuelle, dans le rouge intense. A l'extrémité droite de la longueur d'onde longue, cette limite fusionne avec les longueurs d'onde radio à micro-ondes, dans la plage des millimètres.

La bande infrarouge est elle-même divisée en quatre petites bandes, également délimitées de façon arbitraire. Elle inclut : le *proche infrarouge* (0,75 - 3 µm), l'*infrarouge central* (3 - 6 µm), l'*infrarouge lointain* (6 - 15 µm) et l'*infrarouge extrême* (15 - 100 µm). Bien que les longueurs d'onde soient indiquées en µm (micromètres), d'autres unités sont souvent utilisées pour mesurer la longueur d'onde dans cette zone spectrale, *par exemple* le nanomètre (nm) et l'Ångström (Å).

Voici la correspondance entre les différentes mesures de longueur d'onde :

$$10\,000\ \text{Å} = 1\,000\ \text{nm} = 1\ \mu = 1\ \mu\text{m}$$

31.3 Rayonnement d'un corps noir

Un corps noir désigne un objet qui absorbe le rayonnement qu'il reçoit, quelle que soit la longueur d'onde et l'angle d'incidence. L'appellation *noir* associée à un objet qui émet un rayonnement est expliqué par la loi de Kirchhoff (de *Gustav Robert Kirchhoff*, 1824–1887), selon laquelle un corps capable d'absorber le rayonnement à n'importe quelle longueur d'onde est également capable d'émettre un rayonnement de la même façon.

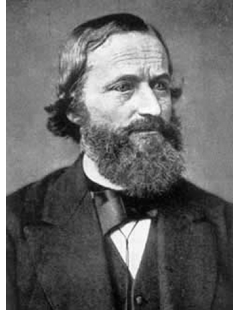

Figure 31.2 Gustav Robert Kirchhoff (1824–1887)

La conception d'une source de corps noir est en principe très simple. Les caractéristiques du rayonnement d'un trou dans une cavité isotherme constituée d'un matériau absorbant opaque représentent presque exactement les propriétés d'un corps noir. Une application pratique du principe de construction d'un absorbeur parfait de rayonnement est une boîte étanche à la lumière qui comporte une petite ouverture sur l'un des côtés. Le rayonnement qui passe par cette ouverture est alors diffusé et absorbé par des réflexions répétées. Par conséquent, seule une fraction infinitésimale peut éventuellement s'échapper. La « noirceur » obtenue à l'ouverture est presque identique à celle d'un corps noir et quasiment parfaite pour toutes les longueurs d'onde.

En chauffant cette boîte isotherme de manière adéquate, celle-ci devient alors une *cavité rayonnante*. Une cavité isotherme chauffée avec une température uniforme génère un rayonnement de corps noir, dont les caractéristiques sont déterminées uniquement par sa température. Ce type de cavité rayonnante est couramment utilisé comme source de rayonnement de référence dans les laboratoires d'étalonnage des instruments de thermographie, tels que les caméras FLIR Systems.

Si la température du rayonnement d'un corps noir dépasse 525 °C, la source commence à être visible de telle sorte qu'elle n'apparaît plus noire à l'œil. Il s'agit de la couleur rouge correspondant à la chaleur initiale du radiateur, qui devient ensuite orange ou jaune au fur et à mesure que la température augmente. En fait, la définition de la *température de couleur* d'un objet est la température à laquelle un corps noir devrait être chauffé pour avoir la même apparence dans le spectre visible.

Considérons maintenant trois expressions qui décrivent le rayonnement émis par un corps noir.

31.3.1 Loi de Planck



Figure 31.3 Max Planck (1858–1947)

Max Planck (1858–1947) a déterminé la distribution spectrale du rayonnement d'un corps noir à l'aide de la formule suivante :

$$W_{\lambda b} = \frac{2\pi hc^2}{\lambda^5 \left(e^{hc/\lambda kT} - 1 \right)} \times 10^{-6} [\text{Watt} / \text{m}^2, \mu\text{m}]$$

où :

$W_{\lambda b}$	Exitance énergétique spectrale du corps noir à la longueur d'onde λ .
c	Vitesse de la lumière = 3×10^8 m/s
h	Constante de Planck = $6,6 \times 10^{-34}$ Joule s
k	Constante de Boltzmann = $1,4 \times 10^{-23}$ Joule/K
T	Température absolue (K) d'un corps noir
λ	Longueur d'onde (μm)

Remarque Le facteur 10^{-6} est utilisé car l'émissivité spectrale dans les courbes est exprimé en Watt/m², μm .

La formule de Planck, lorsqu'elle est représentée sous forme graphique pour différentes températures, génère une famille de courbes. Suivant une courbe de Planck particulière, l'exitance spectrale est égale à zéro à $\lambda = 0$, puis elle atteint rapidement un maximum à une longueur d'onde λ_{max} et après l'avoir dépassée, elle s'approche à nouveau de zéro sur les longueurs d'onde très longues. Plus la température est élevée, plus la longueur d'onde où le maximum sera atteint est courte.

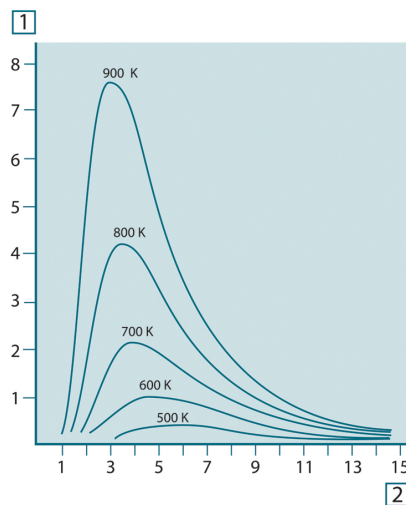

Figure 31.4 Exitance énergétique spectrale du corps noir selon la loi de Planck, représentée pour différentes températures absolues. 1 : Exitance énergétique spectrale ($\text{W}/\text{cm}^2 \times 10^3(\mu\text{m})$) ; 2 : Longueur d'onde (μm)

31.3.2 Loi de déplacement de Wien

En différenciant la formule de Planck par rapport à λ et en cherchant le maximum, nous obtenons :

$$\lambda_{\text{max}} = \frac{2898}{T} [\mu\text{m}]$$

Il s'agit de la formule de Wien (*Wilhelm Wien*, 1864–1928). Elle exprime sous forme mathématique l'observation courante selon laquelle la couleur visible d'un corps rayonnant passe du rouge à l'orange ou au jaune au fur et à mesure que sa température augmente. La longueur d'onde de la couleur est identique à celle calculée pour λ_{max} . Une bonne approximation de la valeur de λ_{max} pour la température d'un corps noir est obtenue en appliquant la méthode empirique de $3\,000/T \mu\text{m}$. Ainsi, une étoile très chaude telle que

Sirius (11 000 K), qui émet une lumière blanc-argenté, rayonne avec le pic de l'exittance énergétique dans le spectre ultraviolet invisible, à une longueur d'onde de 0,27 μm .

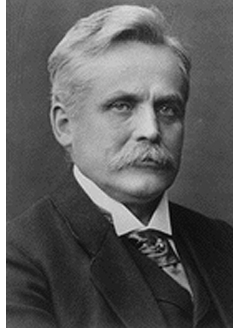

Figure 31.5 Wilhelm Wien (1864–1928)

Le soleil (environ 6000 K) émet une lumière jaune, dont le pic est d'environ 0,5 μm au milieu du spectre de lumière visible.

A la température ambiante (300 K), le pic de l'exittance énergétique est de 9,7 μm , dans l'infrarouge lointain, alors qu'à la température de l'azote liquide (77 K) le maximum de la quantité presque insignifiante de l'exittance énergétique se produit à 38 μm dans l'infrarouge extrême.

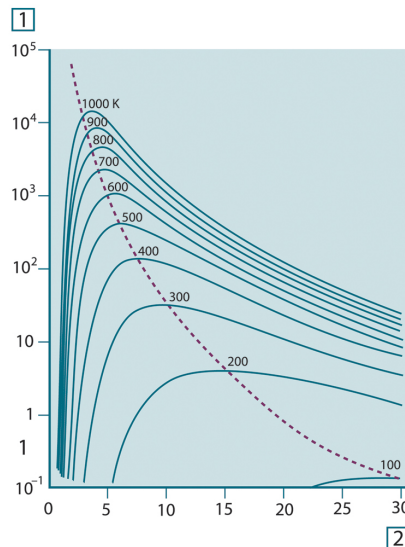

Figure 31.6 Courbes de Planck représentées sur des échelles semi-logarithmiques de 100 K à 1000 K. La ligne en pointillés relie les maxima des courbes comme l'indique la loi de déplacement de Wien. 1 : Exittance énergétique spectrale ($\text{W}/\text{cm}^2 (\mu\text{m})$) ; 2 : Longueur d'onde (μm).

31.3.3 Loi de Stefan-Boltzmann

En intégrant la formule de Planck de $\lambda = 0$ à $\lambda = \infty$, nous obtenons l'exittance énergétique totale (W_b) d'un corps noir :

$$W_b = \sigma T^4 \text{ [Watt}/\text{m}^2]$$

Il s'agit de la formule de Stefan-Boltzmann (*Josef Stefan*, 1835–1893 et *Ludwig Boltzmann*, 1844–1906). Elle indique que le pouvoir émissif total d'un corps noir est proportionnel à sa température absolue à la puissance quatre. Du point de vue graphique, W_b représente la zone située en dessous de la courbe de Planck pour une température particulière. Il est possible de démontrer que l'exittance énergétique de l'intervalle $\lambda = 0$ à

λ_{\max} n'est égale qu'à 25 % du total, ce qui représente le rayonnement solaire qui se trouve dans le spectre de la lumière visible.



Figure 31.7 Josef Stefan (1835–1893) et Ludwig Boltzmann (1844–1906)

Si nous calculons la puissance rayonnée par le corps humain à l'aide de la formule de Stefan-Boltzmann, à une température de 300 K et sur une surface externe d'environ 2 m², nous obtenons 1 kW. Cette perte de puissance ne pourrait pas être supportée par un humain si elle n'était pas compensée a) par l'absorption de rayonnement des surfaces environnantes, à des températures ambiantes qui ne sont pas trop différentes de la température du corps, b) par l'ajout de vêtement.

31.3.4 Émetteurs non noirs

Jusqu'à présent, nous avons abordé uniquement le rayonnement des corps noirs. Cependant, dans la plupart des cas, les objets réels ne sont pas compatibles avec ces concepts dans une région de longueur d'onde étendue, même s'ils peuvent s'en approcher dans certains intervalles spectraux réduits. Par exemple, la peinture blanche semble parfaitement *blanche* dans le spectre de la lumière visible, mais elle devient distinctement *grise* à environ 2 μm, et au-delà de 3 μm, elle est presque *noire*.

Trois processus peuvent empêcher un objet réel d'agir comme un corps noir : une fraction du rayonnement incident α peut être absorbée, une fraction ρ peut être réfléchiée et une fraction τ peut être transmise. Étant donné que tous ces facteurs dépendent plus ou moins de la longueur d'onde, l'indice λ est utilisé pour impliquer la dépendance spectrale de leur définition. Par conséquent :

- Le facteur spectral d'absorption α_λ = le rapport de la puissance énergétique spectrale absorbée par un objet par rapport à son incident.
- Le facteur spectral de réflexion ρ_λ = le rapport de la puissance énergétique réfléchiée par un objet par rapport à son incident.
- Le facteur spectral de transmission τ_λ = le rapport de la puissance énergétique transmise par un objet par rapport à son incident.

La somme de ces trois facteurs est toujours égale à 1, quelle que soit la longueur d'onde. Ainsi, nous obtenons la relation :

$$\alpha_\lambda + \rho_\lambda + \tau_\lambda = 1$$

Pour les matériaux opaques $\tau_\lambda = 0$ et la relation est simplifiée à :

$$\varepsilon_\lambda + \rho_\lambda = 1$$

Un autre facteur, appelé émissivité, est requis pour décrire la fraction ε de l'exitance énergétique d'un corps noir produit par un objet à une température spécifique. Par conséquent, nous avons la définition :

Le facteur spectral d'émissivité ε_λ = le rapport de la puissance énergétique d'un objet à la même température et la même longueur d'onde.

Exprimé sous forme mathématique, ce rapport peut être écrit comme celui du facteur spectral d'émissivité de l'objet sur celui d'un corps noir comme suit :

$$\varepsilon_\lambda = \frac{W_{\lambda o}}{W_{\lambda b}}$$

Généralement, il existe trois types de source de rayonnement, distingués par les façons dont le facteur spectral d'émissivité de chacun varie avec la longueur d'onde.

- Un corps noir pour lequel $\varepsilon_\lambda = \varepsilon = 1$
- Un corps gris, pour lequel $\varepsilon_\lambda = \varepsilon =$ constante inférieure à 1
- Un radiateur sélectif, pour lequel ε varie avec la longueur d'onde

Selon la loi de Kirchoff, pour n'importe quel matériau, les facteurs d'émissivité et d'absorption spectrales d'un corps sont égaux aux températures et longueurs d'onde définies. C'est-à-dire :

$$\varepsilon_\lambda = \alpha_\lambda$$

Nous obtenons pour un matériau opaque (puisque $\alpha_\lambda + \rho_\lambda = 1$) :

$$\varepsilon_\lambda + \rho_\lambda = 1$$

Pour les matériaux très polis ε_λ est proche de zéro, de sorte que pour un matériau parfaitement réfléchissant (*par exemple* un miroir parfait) nous obtenons :

$$\rho_\lambda = 1$$

Pour un corps gris, la formule de Stefan-Boltzmann devient :

$$W = \varepsilon \sigma T^4 \text{ [Watt/m}^2\text{]}$$

Cela signifie que la puissance émissive totale d'un corps gris est identique à celle d'un corps noir à la même température réduite proportionnellement à la valeur ε du corps gris.

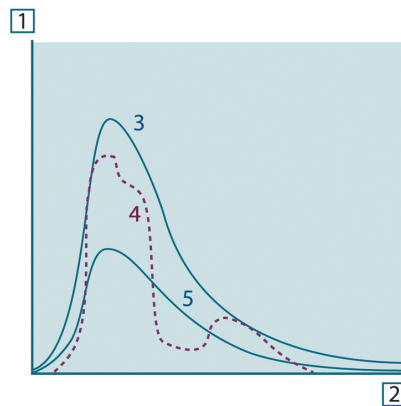

Figure 31.8 Exitance énergétique et facteur spectral d'émissivité de trois types de radiateur. 1 : Exitance énergétique spectrale ; 2 : Longueur d'onde ; 3 : Corps noir ; 4 : Radiateur sélectif ; 5 : Corps gris.

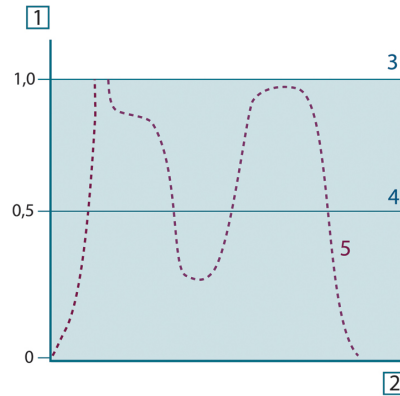

Figure 31.9 Facteur spectral d'émissivité de trois types de radiateur. 1 : Facteur spectral d'émissivité ; 2 : Longueur d'onde ; 3 : Corps noir ; 4 : Corps gris ; 5 : Radiateur sélectif.

31.4 Matériaux infrarouges semi-transparents

Considérons maintenant un corps non métallique et semi-transparent, par exemple une plaque en plastique épaisse. Lorsque la plaque est chauffée, le rayonnement généré dans son volume doit se diriger vers les surfaces par l'intermédiaire du matériau dans lequel il est partiellement absorbé. De plus, lorsqu'il arrive à la surface, une partie est réfléchie à l'intérieur. Le rayonnement réfléchi à l'intérieur est de nouveau partiellement absorbé, mais une partie arrive à l'autre surface, par laquelle la plus grande partie s'échappe ; une partie du rayonnement est de nouveau réfléchie. Bien que les réflexions progressives soient de plus en plus faibles, elles doivent être additionnées lorsque l'extinction totale de la plaque est calculée. Lorsque la série géométrique résultante est obtenue, le facteur d'émissivité réel d'un matériau semi-transparent est obtenu par la formule suivante :

$$\varepsilon_{\lambda} = \frac{(1 - \rho_{\lambda})(1 - \tau_{\lambda})}{1 - \rho_{\lambda}\tau_{\lambda}}$$

Lorsque la plaque devient opaque, la formule est réduite à :

$$\varepsilon_{\lambda} = 1 - \rho_{\lambda}$$

Cette dernière relation est particulièrement utile car il est souvent plus facile de mesurer la réflexion que de mesurer directement l'émissivité.

Comme cela a été dit précédemment, lorsque la caméra visualise un objet, elle reçoit également des rayonnements autres que ceux propres à l'objet. Elle perçoit également des rayonnements provenant du milieu environnant réfléchis par la surface de l'objet. Ces deux types de rayonnements sont quelque peu atténués par l'atmosphère du chemin de mesure. Un troisième type de rayonnement vient s'ajouter aux deux précédents : celui de l'atmosphère elle-même.

La description de la situation de mesure illustrée dans la figure ci-dessous, constitue une description des conditions réelles relativement fidèle. Ne sont pas pris en considération, par exemple, la lumière du soleil pénétrant dans l'atmosphère ou les rayonnements parasites provenant de sources de rayonnement intenses extérieures au champ de vision. Il est difficile de quantifier de telles interférences ; toutefois, elles sont généralement suffisamment faibles pour pouvoir être ignorées. Dans le cas où elles seraient trop importantes, la configuration de la mesure serait telle que le risque d'interférence serait manifeste, pour un spécialiste en tout cas. Il lui incombe donc de modifier la situation de la mesure de façon à supprimer toute interférence, par exemple en modifiant la direction du champ de vision, en faisant écran aux sources de rayonnement trop intenses, etc.

En partant de la description ci-dessus, il est possible d'utiliser la figure ci-dessous pour en dériver une formule de calcul de la température de l'objet à partir de la sortie de la caméra étalonnée.

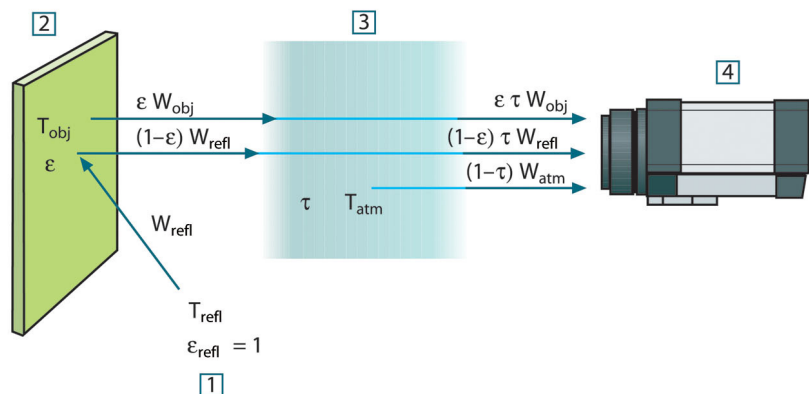

Figure 32.1 Une représentation schématique de la situation de mesure thermographique générale. 1 : Milieu environnant ; 2 : Objet ; 3 : Atmosphère ; 4 : Caméra

Si l'on part du principe que la puissance du rayonnement perçu W provenant de la source d'un corps noir d'une température T_{source} génère sur une courte distance un signal de sortie de caméra U_{source} qui est proportionnel à la puissance d'entrée (caméra à puissance linéaire). On peut alors écrire (Équation 1) :

$$U_{source} = CW(T_{source})$$

ou, en notation simplifiée :

$$U_{source} = CW_{source}$$

C étant une constante.

Si la source doit être un corps gris avec émissivité ϵ , le rayonnement reçu sera donc la ϵW_{source} .

Nous sommes maintenant en mesure d'énoncer les trois formules de puissance de rayonnement obtenues :

1. Émission provenant de l'objet = $\epsilon \tau W_{obj}$, ϵ étant l'émissivité de l'objet et τ étant le facteur de transmission de l'atmosphère. La température de l'objet est T_{obj} .

2. *Émission réfléchie provenant de sources ambiantes* = $(1 - \varepsilon)\tau W_{\text{refl}}$, $(1 - \varepsilon)$ étant le facteur de réflexion de l'objet. Les sources ambiantes ont la température T_{refl} . Nous sommes partis du principe que la température T_{refl} est identique pour toutes les surfaces qui émettent un rayonnement dans une demi-sphère à partir d'un point de la surface de l'objet. Bien sûr, cela correspond parfois une simplification de la réalité. Toutefois, il s'agit d'une simplification nécessaire pour dériver une formule exploitable, et T_{refl} peut, du moins en théorie, se voir attribuer une valeur représentant une température efficace dans un milieu environnant complexe.

Notez également que nous sommes partis du principe que l'exitance du milieu environnant = 1. Ce qui, selon la loi de Kirchhoff est correct : tout rayonnement venant frapper les surfaces des milieux environnants peut être absorbé par ces mêmes surfaces. Ainsi l'exitance = 1. (Notez également que la dernière discussion requiert la prise en compte de la totalité de la sphère autour de l'objet.)

3. *Émission provenant de l'atmosphère* = $(1 - \tau)\tau W_{\text{atm}}$, $(1 - \tau)$ étant l'exitance de l'atmosphère. La température de l'atmosphère est T_{atm} .

Le total de la puissance de rayonnement reçu peut alors être énoncé comme suit (Équation 2) :

$$W_{\text{tot}} = \varepsilon\tau W_{\text{obj}} + (1 - \varepsilon)\tau W_{\text{refl}} + (1 - \tau)W_{\text{atm}}$$

On multiplie chaque terme par la constante C de l'Équation 1 et on remplace les produits CW par la valeur U correspondante selon la même équation, et on obtient (Équation 3) :

$$U_{\text{tot}} = \varepsilon\tau U_{\text{obj}} + (1 - \varepsilon)\tau U_{\text{refl}} + (1 - \tau)U_{\text{atm}}$$

Résoudre l'Équation 3 pour U_{obj} (Équation 4) :

$$U_{\text{obj}} = \frac{1}{\varepsilon\tau} U_{\text{tot}} - \frac{1 - \varepsilon}{\varepsilon} U_{\text{refl}} - \frac{1 - \tau}{\varepsilon\tau} U_{\text{atm}}$$

Ceci est la formule de mesure générale utilisée dans tout équipement thermographique de FLIR Systems. Les voltages de la formule sont :

Table 32.1 Voltages

U_{obj}	Voltage de sortie de la caméra calculé pour un corps noir d'une température T_{obj} , par ex. un voltage pouvant être directement converti en une température d'objet réelle.
U_{tot}	Voltage de sortie de caméra mesuré pour le cas présent.
U_{refl}	En théorie, le voltage de sortie de caméra pour un corps noir d'une température T_{refl} selon l'étalonnage.
U_{atm}	En théorie, le voltage de sortie de caméra pour un corps noir d'une température T_{atm} selon l'étalonnage.

L'utilisateur doit fournir un certain nombre de valeurs de paramètres pour le calcul :

- exitance de l'objet ε ,
- humidité relative,
- T_{atm}
- distance de l'objet (D_{obj}),
- température (réelle) du milieu environnant de l'objet, ou la température ambiante réfléchie T_{refl} , et
- la température de l'atmosphère T_{atm}

Cette tâche peut parfois s'avérer difficile pour l'utilisateur étant donné qu'il n'existe aucun moyen d'obtenir facilement des valeurs précises de l'exitance et du facteur de transmission pour le cas présent. Les deux températures sont normalement moins difficiles à établir, à condition que le milieu environnant ne contienne pas de sources de rayonnement trop intenses ni trop importantes.

Une question se pose alors : Est-il primordial de connaître les valeurs exactes de ces paramètres ? A ce stade, il est intéressant de se pencher sur le problème en se référant aux différents cas de figure et de comparer les magnitudes relatives de trois termes de rayonnement. Vous verrez alors dans quels cas il est important d'utiliser des valeurs correctes pour ces paramètres.

Les figures ci-dessous illustrent les magnitudes relatives dans trois exemples de rayonnement pour trois températures d'objet différentes, deux exitances et deux gammes spectrales : SW et LW. Les autres paramètres ont les valeurs suivantes, lesquelles restent inchangées :

- $\tau = 0,88$
- $T_{\text{refl}} = +20 \text{ }^\circ\text{C}$
- $T_{\text{atm}} = +20 \text{ }^\circ\text{C}$

Il est évident que les mesures de températures d'objet basses posent plus problèmes que les mesures de températures élevées étant donné que les sources de rayonnement « perturbatrices » sont plus importantes dans le premier cas. Si l'exittance de l'objet est basse, la situation s'en trouvera encore plus compliquée.

Il ne nous reste plus qu'à répondre à la question de l'importance d'autoriser la courbe d'étalonnage au delà du point maximum d'étalonnage, ce que nous appelons extrapolation. Supposons que dans un cas de mesure nous obtenions $U_{\text{tot}} = 4,5$ volts. Le point d'étalonnage maximal pour la caméra était de l'ordre de 4,1 volts, une valeur inconnue de l'utilisateur. Ainsi, même si l'objet devait être un corps noir, par ex. $U_{\text{obj}} = U_{\text{tot}}$, en convertissant les 4,5 volts en température, nous procédons en réalité à l'extrapolation de la courbe de l'étalonnage.

Supposons à présent que l'objet ne soit pas noir, mais qu'il ait une exittance de 0,75 et un facteur de transmission de 0,92. Supposons également que les deux seconds termes de l'Équation 4 atteignent environ 0,5 volts à eux-deux. En calculant U_{obj} à l'aide de l'Équation 4, on obtient alors $U_{\text{obj}} = 4,5 / 0,75 / 0,92 - 0,5 = 6,0$. Il s'agit là d'une extrapolation extrême, si l'on considère que l'amplificateur vidéo limite probablement la sortie à 5 volts ! Notez, cependant, que l'application de la courbe d'étalonnage reste un procédé théorique, qui ne fait pas état de limitations électroniques ou autres. Nous pensons que si la caméra ne présente aucune limitation de signal, et si l'étalonnage est largement supérieur à 5 volts, la courbe résultante serait identique à la courbe réelle extrapolée supérieure à 4,1 volts, à condition que l'algorithme d'étalonnage soit basé sur la radiophysique, comme l'algorithme de FLIR Systems. Naturellement il doit y avoir une limite à de telles extrapolations.

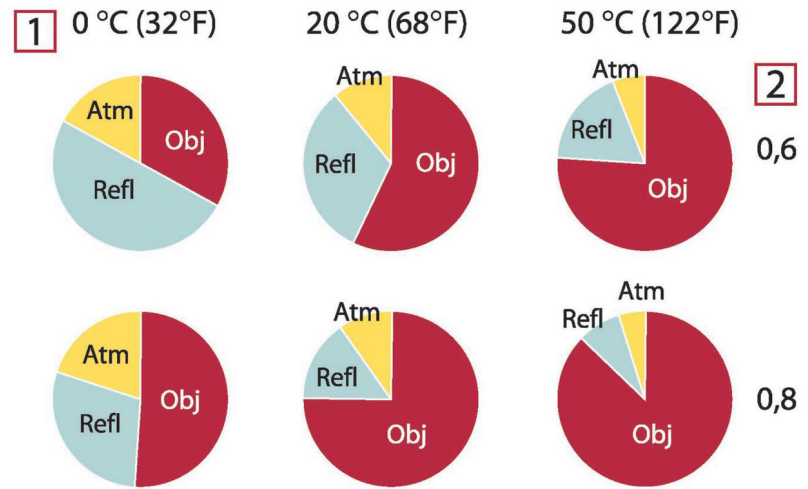

Figure 32.2 Magnitudes relatives de sources de rayonnement sous différentes conditions de mesure (caméra SW). 1 : Température de l'objet ; 2 : Exitance ; Obj : Rayonnement d'objet ; Refl : Rayonnement réfléchi ; Atm : rayonnement de l'atmosphère. Paramètres fixes : $\tau = 0,88$; $T_{\text{refl}} = 20 \text{ °C}$; $T_{\text{atm}} = 20 \text{ °C}$.

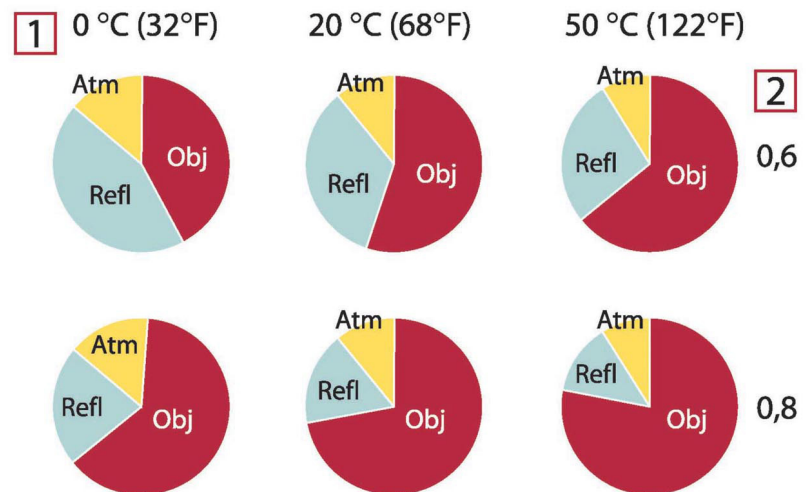

Figure 32.3 Magnitudes relatives de sources de rayonnement sous différentes conditions de mesure (caméra LW). 1 : Température de l'objet ; 2 : Exitance ; Obj : Rayonnement d'objet ; Refl : Rayonnement réfléchi ; Atm : rayonnement de l'atmosphère. Paramètres fixes : $\tau = 0,88$; $T_{\text{refl}} = 20 \text{ °C}$; $T_{\text{atm}} = 20 \text{ °C}$.

Cette section rassemble les données d'émissivité issues des publications relatives à l'infrarouge et des mesures issues des systèmes FLIR Systems.

33.1 Références

1. Mikaél A. Bramson: *Infrared Radiation, A Handbook for Applications*, Plenum press, N.Y.
2. William L. Wolfe, George J. Zissis: *The Infrared Handbook*, Office of Naval Research, Department of Navy, Washington, D.C.
3. Madding, R. P.: *Thermographic Instruments and systems*. Madison, Wisconsin: University of Wisconsin – Extension, Department of Engineering and Applied Science.
4. William L. Wolfe: *Handbook of Military Infrared Technology*, Office of Naval Research, Department of Navy, Washington, D.C.
5. Jones, Smith, Probert: *External thermography of buildings...*, Proc. of the Society of Photo-Optical Instrumentation Engineers, vol.110, Industrial and Civil Applications of Infrared Technology, June 1977 London.
6. Paljak, Pettersson: *Thermography of Buildings*, Swedish Building Research Institute, Stockholm 1972.
7. Vlcek, J: *Determination of emissivity with imaging radiometers and some emissivities at $\lambda = 5 \mu\text{m}$* . Photogrammetric Engineering and Remote Sensing.
8. Kern: *Evaluation of infrared emission of clouds and ground as measured by weather satellites*, Defence Documentation Center, AD 617 417.
9. Öhman, Claes: *Emittansmätningar med AGEMA E-Box*. Teknisk rapport, AGEMA 1999. (Emittance measurements using AGEMA E-Box. Technical report, AGEMA 1999.)
10. Mattei, S., Tang-Kwor, E: *Emissivity measurements for Nextel Velvet coating 811-21 between -36°C AND 82°C* .
11. Lohrengel & Todtenhaupt (1996)
12. ITC Technical publication 32.
13. ITC Technical publication 29.
14. Schuster, Norbert and Kolobrodov, Valentin G. *Infrarotthermographie*. Berlin: Wiley-VCH, 2000.

Remarque Les valeurs d'émissivité du tableau ci-dessous sont enregistrées à l'aide d'une caméra ondes courtes (SW). Ces valeurs ne sont que des recommandations et sont à utiliser avec précaution.

33.2 Tables

Table 33.1 T : Spectre total ; SW: 2–5 μm (onde courte) ; LW : 8–14 μm (onde longue) ; LLW : 6,5–20 μm (onde très longue) ; 1 : Matériau ; 2 : Spécification ; 3 : Température en $^{\circ}\text{C}$; 4 : Spectre ; 5 : Émissivité ; 6 : Référence

1	2	3	4	5	6
3M type 35	Ruban adhésif isolant vinyle (plusieurs couleurs)	< 80	LW	$\approx 0,96$	13
3M type 88	Ruban adhésif isolant vinyle noir	< 105	LW	$\approx 0,96$	13
3M type 88	Ruban adhésif isolant vinyle noir	< 105	MW	< 0,96	13
3M type Super 33 +	Ruban adhésif isolant vinyle noir	< 80	LW	$\approx 0,96$	13
Acier inoxydable	alliage, 8 % Ni, 18 % Cr	500	T	0,35	1
Acier inoxydable	feuille non traitée, légèrement grattée	70	SW	0,30	9
Acier inoxydable	feuille non traitée, légèrement grattée	70	LW	0,28	9

Table 33.1 T : Spectre total ; SW: 2–5 μm (onde courte) ; LW : 8–14 μm (onde longue) ; LLW : 6,5–20 μm (onde très longue) ; 1 : Matériau ; 2 : Spécification ; 3 : Température en $^{\circ}\text{C}$; 4 : Spectre ; 5 : Émissivité ; 6 : Référence (suite)

1	2	3	4	5	6
Acier inoxydable	feuille, polie	70	SW	0,18	9
Acier inoxydable	feuille, polie	70	LW	0,14	9
Acier inoxydable	laminé	700	T	0,45	1
Acier inoxydable	sablé	700	T	0,70	1
Acier inoxydable	type 18-8, oxydé à 800 $^{\circ}\text{C}$	60	T	0,85	2
Acier inoxydable	type 18–8, poncé	20	T	0,16	2
Aluminium	anodisé, gris clair, mat	70	SW	0,61	9
Aluminium	anodisé, gris clair, mat	70	LW	0,97	9
Aluminium	anodisé, noir, mat	70	SW	0,67	9
Aluminium	anodisé, noir, mat	70	LW	0,95	9
Aluminium	déposé sous vide	20	T	0,04	2
Aluminium	feuille	27	10 μm	0,04	3
Aluminium	feuille	27	3 μm	0,09	3
Aluminium	feuille anodisée	100	T	0,55	2
Aluminium	feuille, 4 échantillons grattés de façons différentes	70	SW	0,05-0,08	9
Aluminium	feuille, 4 échantillons grattés de façons différentes	70	LW	0,03-0,06	9
Aluminium	fonte, nettoyée sous pression	70	SW	0,47	9
Aluminium	fonte, nettoyée sous pression	70	LW	0,46	9
Aluminium	fortement patiné	17	SW	0,83-0,94	5
Aluminium	oxydé, fortement	50-500	T	0,2-0,3	1
Aluminium	plaque polie	100	T	0,05	4
Aluminium	poli	50-100	T	0,04-0,06	1
Aluminium	poli, feuille	100	T	0,05	2
Aluminium	rugosifié	27	10 μm	0,18	3
Aluminium	rugosifié	27	3 μm	0,28	3
Aluminium	surface brute	20-50	T	0,06-0,07	1
Aluminium	tel quel, feuille	100	T	0,09	2
Aluminium	tel quel, plaque	100	T	0,09	4
Aluminium	trempe dans du HNO_3 , plaque	100	T	0,05	4
Amiante	ardoise	20	T	0,96	1
Amiante	Carrelage pour sol	35	SW	0,94	7
Amiante	panneau	20	T	0,96	1
Amiante	papier	40-400	T	0,93-0,95	1
Amiante	poudre		T	0,40-0,60	1
Amiante	toile		T	0,78	1

Table 33.1 T : Spectre total ; SW: 2–5 μm (onde courte) ; LW : 8–14 μm (onde longue) ; LLW : 6,5–20 μm (onde très longue) ; 1 : Matériau ; 2 : Spécification ; 3 : Température en $^{\circ}\text{C}$; 4 : Spectre ; 5 : Émissivité ; 6 : Référence (suite)

1	2	3	4	5	6
Argent	poli	100	T	0,03	2
Argent	pur, poli	200-600	T	0,02-0,03	1
Argile	cuite	70	T	0,91	1
Asphalte routier		4	LLW	0,967	8
Bois		17	SW	0,98	5
Bois		19	LLW	0,962	8
Bois	blanc, humide	20	T	0,7-0,8	1
Bois	chêne raboté	20	T	0,90	2
Bois	chêne raboté	70	SW	0,77	9
Bois	chêne raboté	70	LW	0,88	9
Bois	contreplaqué, finition lisse, sec	36	SW	0,82	7
Bois	contreplaqué, non traité	20	SW	0,83	6
Bois	pin, 4 échantillons différents	70	SW	0,67-0,75	9
Bois	pin, 4 échantillons différents	70	LW	0,81-0,89	9
Bois	poli		T	0,5-0,7	1
Bois	raboté	20	T	0,8-0,9	1
Brique	alumine	17	SW	0,68	5
Brique	argile réfractaire	1000	T	0,75	1
Brique	argile réfractaire	1200	T	0,59	1
Brique	argile réfractaire	20	T	0,85	1
Brique	brique réfractaire	17	SW	0,68	5
Brique	commune	17	SW	0,86-0,81	5
Brique	hydrofuge	17	SW	0,87	5
Brique	maçonnerie	35	SW	0,94	7
Brique	maçonnerie, plâtrée	20	T	0,94	1
Brique	rouge, brut	20	T	0,88-0,93	1
Brique	rouge, commune	20	T	0,93	2
Brique	réfractaire, corindon	1000	T	0,46	1
Brique	réfractaire, faiblement rayonnante	500-1000	T	0,65-0,75	1
Brique	réfractaire, fortement rayonnante	500-1000	T	0,8-0,9	1
Brique	réfractaire, magnésite	1000-1300	T	0,38	1
Brique	silice de dinas, non émaillée, brute	1000	T	0,80	1
Brique	silice de dinas, réfractaire	1000	T	0,66	1
Brique	silice de dinas, émaillée, brute	1100	T	0,85	1

Table 33.1 T : Spectre total ; SW: 2–5 µm (onde courte) ; LW : 8–14 µm (onde longue) ; LLW : 6,5–20 µm (onde très longue) ; 1 : Matériau ; 2 : Spécification ; 3 : Température en °C ; 4 : Spectre ; 5 : Émissivité ; 6 : Référence (suite)

1	2	3	4	5	6
Brique	silice, 95 % SiO ₂	1230	T	0,66	1
Brique	sillimanite, 33 % SiO ₂ , 64 % Al ₂ O ₃	1500	T	0,29	1
Bronze	bronze de phosphore	70	SW	0,08	9
Bronze	bronze de phosphore	70	LW	0,06	9
Bronze	poli	50	T	0,1	1
Bronze	poreux, brut	50-150	T	0,55	1
Bronze	poudre		T	0,76-0,80	1
Bronze d'aluminium		20	T	0,60	1
Béton		20	T	0,92	2
Béton	allée	5	LLW	0,974	8
Béton	brut	17	SW	0,97	5
Béton	sec	36	SW	0,95	7
Caoutchouc	dur	20	T	0,95	1
Caoutchouc	souple, gris, brut	20	T	0,95	1
Carbone	noir de fumée	20-400	T	0,95-0,97	1
Carbone	poudre de charbon de bois		T	0,96	1
Carbone	poudre de graphite		T	0,97	1
Carbone	suie de bougie	20	T	0,95	2
Carbone	surface graphite, limée	20	T	0,98	2
Chaux			T	0,3-0,4	1
Chrome	poli	50	T	0,10	1
Chrome	poli	500-1000	T	0,28-0,38	1
Ciment		17	SW	0,87	5
Ciment	sec	36	SW	0,94	7
Cuir	tanné		T	0,75-0,80	1
Cuivre	commercial, lustré	20	T	0,07	1
Cuivre	en fusion	1100-1300	T	0,13-0,15	1
Cuivre	oxydé	50	T	0,6-0,7	1
Cuivre	oxydé en noir		T	0,88	1
Cuivre	oxydé, fortement	20	T	0,78	2
Cuivre	oxydé, noir	27	T	0,78	4
Cuivre	poli	50-100	T	0,02	1
Cuivre	poli	100	T	0,03	2
Cuivre	poli, commercial	27	T	0,03	4
Cuivre	poli, par moyen mécanique	22	T	0,015	4

Table 33.1 T : Spectre total ; SW: 2–5 µm (onde courte) ; LW : 8–14 µm (onde longue) ; LLW : 6,5–20 µm (onde très longue) ; 1 : Matériau ; 2 : Spécification ; 3 : Température en °C ; 4 : Spectre ; 5 : Émissivité ; 6 : Référence (suite)

1	2	3	4	5	6
Cuivre	pur, surface soigneusement préparée	22	T	0,008	4
Cuivre	raclé	27	T	0,07	4
Cuivre	électrolytique, poli	-34	T	0,006	4
Cuivre	électrolytique, soigneusement poli	80	T	0,018	1
Cuivre jaune	feuille, laminée	20	T	0,06	1
Cuivre jaune	feuille, poncée avec de la toile émeri	20	T	0,2	1
Cuivre jaune	mat, terni	20-350	T	0,22	1
Cuivre jaune	oxydé	100	T	0,61	2
Cuivre jaune	oxydé	70	SW	0,04-0,09	9
Cuivre jaune	oxydé	70	LW	0,03-0,07	9
Cuivre jaune	oxydé à 600 °C	200-600	T	0,59-0,61	1
Cuivre jaune	poli	200	T	0,03	1
Cuivre jaune	poli, fortement	100	T	0,03	2
Cuivre jaune	poncé avec de la toile émeri grain 80	20	T	0,20	2
Dioxyde de cuivre	poudre		T	0,84	1
Eau	couche de >0,1 mm d'épaisseur	0-100	T	0,95-0,98	1
Eau	cristaux gelés	-10	T	0,98	2
Eau	distillée	20	T	0,96	2
Eau	glace, lisse	-10	T	0,96	2
Eau	glace, lisse	0	T	0,97	1
Eau	glace, recouverte de givre épais	0	T	0,98	1
Eau	neige		T	0,8	1
Eau	neige	-10	T	0,85	2
Ebonite			T	0,89	1
Email		20	T	0,9	1
Email	vernis	20	T	0,85-0,95	1
Emeri	gros grain	80	T	0,85	1
Étain	acier en feuille plaqué d'étain	100	T	0,07	2
Étain	lustré	20-50	T	0,04-0,06	1
Fer et acier	brillant, gravé	150	T	0,16	1
Fer et acier	brut, surface plane	50	T	0,95-0,98	1
Fer et acier	corroyé, poli avec soin	40-250	T	0,28	1
Fer et acier	couche d'oxyde brillante, feuille	20	T	0,82	1

Table 33.1 T : Spectre total ; SW: 2–5 μm (onde courte) ; LW : 8–14 μm (onde longue) ; LLW : 6,5–20 μm (onde très longue) ; 1 : Matériau ; 2 : Spécification ; 3 : Température en $^{\circ}\text{C}$; 4 : Spectre ; 5 : Émissivité ; 6 : Référence (suite)

1	2	3	4	5	6
Fer et acier	couvert de rouille rouge	20	T	0,61-0,85	1
Fer et acier	feuille laminée	50	T	0,56	1
Fer et acier	feuille polie	750-1050	T	0,52-0,56	1
Fer et acier	feuille polie	950-1100	T	0,55-0,61	1
Fer et acier	feuille très rouillée	20	T	0,69	2
Fer et acier	fortement oxydé	50	T	0,88	1
Fer et acier	fortement oxydé	500	T	0,98	1
Fer et acier	juste laminé	20	T	0,24	1
Fer et acier	juste poncé avec de la toile émeri	20	T	0,24	1
Fer et acier	laminé à chaud	130	T	0,60	1
Fer et acier	laminé à chaud	20	T	0,77	1
Fer et acier	laminé à froid	70	SW	0,20	9
Fer et acier	laminé à froid	70	LW	0,09	9
Fer et acier	oxydé	100	T	0,74	4
Fer et acier	oxydé	100	T	0,74	1
Fer et acier	oxydé	1227	T	0,89	4
Fer et acier	oxydé	125-525	T	0,78-0,82	1
Fer et acier	oxydé	200	T	0,79	2
Fer et acier	oxydé	200-600	T	0,80	1
Fer et acier	poli	100	T	0,07	2
Fer et acier	poli	400-1000	T	0,14-0,38	1
Fer et acier	rouillé (couleur rouge), feuille	22	T	0,69	4
Fer et acier	rouillé, rouge	20	T	0,69	1
Fer et acier	très rouillé	17	SW	0,96	5
Fer et acier	électrolytique	100	T	0,05	4
Fer et acier	électrolytique	22	T	0,05	4
Fer et acier	électrolytique	260	T	0,07	4
Fer et acier	électrolytique, soigneusement poli	175-225	T	0,05-0,06	1
Fer galvanisé	feuille	92	T	0,07	4
Fer galvanisé	feuille lustrée	30	T	0,23	1
Fer galvanisé	feuille, oxydée	20	T	0,28	1
Fer galvanisé	très oxydé	70	SW	0,64	9
Fer galvanisé	très oxydé	70	LW	0,85	9
Fer étamé	feuille	24	T	0,064	4
Fer, fonte	fonte	50	T	0,81	1
Fer, fonte	lingots	1000	T	0,95	1
Fer, fonte	liquide	1300	T	0,28	1
Fer, fonte	non corroyé	900-1100	T	0,87-0,95	1

Table 33.1 T : Spectre total ; SW: 2–5 µm (onde courte) ; LW : 8–14 µm (onde longue) ; LLW : 6,5–20 µm (onde très longue) ; 1 : Matériau ; 2 : Spécification ; 3 : Température en °C ; 4 : Spectre ; 5 : Émissivité ; 6 : Référence (suite)

1	2	3	4	5	6
Fer, fonte	oxydé	100	T	0,64	2
Fer, fonte	oxydé	260	T	0,66	4
Fer, fonte	oxydé	38	T	0,63	4
Fer, fonte	oxydé	538	T	0,76	4
Fer, fonte	oxydé à 600 °C	200-600	T	0,64-0,78	1
Fer, fonte	poli	200	T	0,21	1
Fer, fonte	poli	38	T	0,21	4
Fer, fonte	poli	40	T	0,21	2
Fer, fonte	usiné	800-1000	T	0,60-0,70	1
Glace : voir Eau					
Goudron			T	0,79-0,84	1
Goudron	papier	20	T	0,91-0,93	1
Granite	brut	21	LLW	0,879	8
Granite	brut, 4 échantillons différents	70	SW	0,95-0,97	9
Granite	brut, 4 échantillons différents	70	LW	0,77-0,87	9
Granite	poli	20	LLW	0,849	8
Grès	brut	19	LLW	0,935	8
Grès	poli	19	LLW	0,909	8
Gypse		20	T	0,8-0,9	1
Huile, lubrifiante	film de 0,025 mm	20	T	0,27	2
Huile, lubrifiante	film de 0,050 mm	20	T	0,46	2
Huile, lubrifiante	film de 0,125 mm	20	T	0,72	2
Huile, lubrifiante	film sur base Ni : base Ni uniquement	20	T	0,05	2
Huile, lubrifiante	revêtement épais	20	T	0,82	2
Hydroxyde d'aluminium	poudre		T	0,28	1
Krylon Ultra-flat black 1602	Noire mate	Température ambiante jusqu'à 175	LW	≈ 0,96	12
Krylon Ultra-flat black 1602	Noire mate	Température ambiante jusqu'à 175	MW	≈ 0,97	12
Magnésium		22	T	0,07	4
Magnésium		260	T	0,13	4
Magnésium		538	T	0,18	4
Magnésium	poli	20	T	0,07	2
Magnésium en poudre			T	0,86	1
Minium de plomb		100	T	0,93	4
Minium de plomb, poudre		100	T	0,93	1
Molybdène		1500-2200	T	0,19-0,26	1

Table 33.1 T : Spectre total ; SW: 2-5 µm (onde courte) ; LW : 8-14 µm (onde longue) ; LLW : 6,5-20 µm (onde très longue) ; 1 : Matériau ; 2 : Spécification ; 3 : Température en °C ; 4 : Spectre ; 5 : Émissivité ; 6 : Référence (suite)

1	2	3	4	5	6
Molybdène		600-1000	T	0,08-0,13	1
Molybdène	filament	700-2500	T	0,1-0,3	1
Mosaïque	émaillée	17	SW	0,94	5
Neige : voir Eau					
Nextel Velvet 811-21 Black	Noire mate	-60-150	LW	> 0,97	10 et 11
Nichrome	fil, nettoyé	50	T	0,65	1
Nichrome	fil, nettoyé	500-1000	T	0,71-0,79	1
Nichrome	fil, oxydé	50-500	T	0,95-0,98	1
Nichrome	laminé	700	T	0,25	1
Nichrome	sablé	700	T	0,70	1
Nickel	déposé électrolytiquement sur fer, non poli	20	T	0,11-0,40	1
Nickel	déposé électrolytiquement sur fer, non poli	22	T	0,11	4
Nickel	déposé électrolytiquement sur fer, poli	22	T	0,045	4
Nickel	déposé électrolytiquement, poli	20	T	0,05	2
Nickel	fil	200-1000	T	0,1-0,2	1
Nickel	mat clair	122	T	0,041	4
Nickel	oxydé	1227	T	0,85	4
Nickel	oxydé	200	T	0,37	2
Nickel	oxydé	227	T	0,37	4
Nickel	oxydé à 600 °C	200-600	T	0,37-0,48	1
Nickel	poli	122	T	0,045	4
Nickel	pur (commercial), poli	100	T	0,045	1
Nickel	pur (commercial), poli	200-400	T	0,07-0,09	1
Nickel	électrolytique	22	T	0,04	4
Nickel	électrolytique	260	T	0,07	4
Nickel	électrolytique	38	T	0,06	4
Nickel	électrolytique	538	T	0,10	4
Or	poli	130	T	0,018	1
Or	poli, fortement	100	T	0,02	2
Or	poli, soigneusement	200-600	T	0,02-0,03	1
Oxyde d'aluminium	activé, poudre		T	0,46	1
Oxyde d'aluminium	pur, poudre		T	0,16	1
Oxyde de cuivre	rouge, poudre		T	0,70	1

Table 33.1 T : Spectre total ; SW : 2–5 μm (onde courte) ; LW : 8–14 μm (onde longue) ; LLW : 6,5–20 μm (onde très longue) ; 1 : Matériau ; 2 : Spécification ; 3 : Température en $^{\circ}\text{C}$; 4 : Spectre ; 5 : Émissivité ; 6 : Référence (suite)

1	2	3	4	5	6
Oxyde de nickel		1000-1250	T	0,75-0,86	1
Oxyde de nickel		500-650	T	0,52-0,59	1
Panneau de particules	non traité	20	SW	0,90	6
Panneau de verre (verre flotté)	sans revêtement	20	LW	0,97	14
Papier	4 couleurs différentes	70	SW	0,68-0,74	9
Papier	4 couleurs différentes	70	LW	0,92-0,94	9
Papier	blanc	20	T	0,7-0,9	1
Papier	blanc, 3 éclats différents	70	SW	0,76-0,78	9
Papier	blanc, 3 éclats différents	70	LW	0,88-0,90	9
Papier	bleu, foncé		T	0,84	1
Papier	jaune		T	0,72	1
Papier	noir		T	0,90	1
Papier	noir, mat		T	0,94	1
Papier	noir, mat	70	SW	0,86	9
Papier	noir, mat	70	LW	0,89	9
Papier	recouvert de vernis noir		T	0,93	1
Papier	rouge		T	0,76	1
Papier	vert		T	0,85	1
Papier	à lettres de luxe blanc	20	T	0,93	2
Papier peint	motif léger, gris clair	20	SW	0,85	6
Papier peint	motif léger, rouge	20	SW	0,90	6
Peau	humaine	32	T	0,98	2
Peinture	8 différentes couleurs et qualités	70	SW	0,88-0,96	9
Peinture	8 différentes couleurs et qualités	70	LW	0,92-0,94	9
Peinture	Aluminium, de différents âges	50-100	T	0,27-0,67	1
Peinture	cadmium jaune		T	0,28-0,33	1
Peinture	chrome vert		T	0,65-0,70	1
Peinture	cobalt bleu		T	0,7-0,8	1
Peinture	plastique, blanche	20	SW	0,84	6
Peinture	plastique, noire	20	SW	0,95	6
Peinture	à l'huile	17	SW	0,87	5
Peinture	à l'huile, différentes couleurs	100	T	0,92-0,96	1
Peinture	à l'huile, grise, brillante	20	SW	0,96	6

Table 33.1 T : Spectre total ; SW : 2–5 µm (onde courte) ; LW : 8–14 µm (onde longue) ; LLW : 6,5–20 µm (onde très longue) ; 1 : Matériau ; 2 : Spécification ; 3 : Température en °C ; 4 : Spectre ; 5 : Émissivité ; 6 : Référence (suite)

1	2	3	4	5	6
Peinture	à l'huile, grise, mate	20	SW	0,97	6
Peinture	à l'huile, moyenne de 16 couleurs	100	T	0,94	2
Peinture	à l'huile, noire, brillante	20	SW	0,92	6
Peinture	à l'huile, noire, mate	20	SW	0,94	6
Plaque de fibres	aggloméré	70	SW	0,75	9
Plaque de fibres	aggloméré	70	LW	0,88	9
Plaque de fibres	dure, non traitée	20	SW	0,85	6
Plaque de fibres	panneau de particules	70	SW	0,77	9
Plaque de fibres	panneau de particules	70	LW	0,89	9
Plaque de fibres	poreuse, non traitée	20	SW	0,85	6
Plastique	plaque d'isolation en polyuréthane	70	LW	0,55	9
Plastique	plaque d'isolation en polyuréthane	70	SW	0,29	9
Plastique	PVC, sol plastique, mat, structuré	70	SW	0,94	9
Plastique	PVC, sol plastique, mat, structuré	70	LW	0,93	9
Plastique	stratifié en fibre de verre (carte de circuit imprimé)	70	SW	0,94	9
Plastique	stratifié en fibre de verre (carte de circuit imprimé)	70	LW	0,91	9
Platine		100	T	0,05	4
Platine		1000-1500	T	0,14-0,18	1
Platine		1094	T	0,18	4
Platine		17	T	0,016	4
Platine		22	T	0,03	4
Platine		260	T	0,06	4
Platine		538	T	0,10	4
Platine	fil	1400	T	0,18	1
Platine	fil	50-200	T	0,06-0,07	1
Platine	fil	500-1000	T	0,10-0,16	1
Platine	pur, poli	200-600	T	0,05-0,10	1
Platine	ruban	900-1100	T	0,12-0,17	1
Plomb	brillant	250	T	0,08	1
Plomb	non oxydé, poli	100	T	0,05	4
Plomb	oxydé à 200°C	200	T	0,63	1
Plomb	oxydé, gris	20	T	0,28	1

Table 33.1 T : Spectre total ; SW: 2-5 µm (onde courte) ; LW : 8-14 µm (onde longue) ; LLW : 6,5-20 µm (onde très longue) ; 1 : Matériau ; 2 : Spécification ; 3 : Température en °C ; 4 : Spectre ; 5 : Émissivité ; 6 : Référence (suite)

1	2	3	4	5	6
Plomb	oxydé, gris	22	T	0,28	4
Plâtre		17	SW	0,86	5
Plâtre	panneau de plâtre, non traité	20	SW	0,90	6
Plâtre	revêtement brut	20	T	0,91	2
Polystyrène expansé	isolation	37	SW	0,60	7
Porcelaine	blanche, brillante		T	0,70-0,75	1
Porcelaine	émaillée	20	T	0,92	1
Sable			T	0,60	1
Sable		20	T	0,90	2
Scories	chaudière	0-100	T	0,97-0,93	1
Scories	chaudière	1400-1800	T	0,69-0,67	1
Scories	chaudière	200-500	T	0,89-0,78	1
Scories	chaudière	600-1200	T	0,76-0,70	1
Sol	saturé d'eau	20	T	0,95	2
Sol	sec	20	T	0,92	2
Stuc	brut, chaulé	10-90	T	0,91	1
Tissus	noir	20	T	0,98	1
Titane	oxydé à 540°C	1000	T	0,60	1
Titane	oxydé à 540°C	200	T	0,40	1
Titane	oxydé à 540°C	500	T	0,50	1
Titane	poli	1000	T	0,36	1
Titane	poli	200	T	0,15	1
Titane	poli	500	T	0,20	1
Tungstène		1500-2200	T	0,24-0,31	1
Tungstène		200	T	0,05	1
Tungstène		600-1000	T	0,1-0,16	1
Tungstène	filament	3300	T	0,39	1
Vernis	3 couleurs pulvérisées sur aluminium	70	SW	0,50-0,53	9
Vernis	3 couleurs pulvérisées sur aluminium	70	LW	0,92-0,94	9
Vernis	Aluminium sur une surface brute	20	T	0,4	1
Vernis	bakélite	80	T	0,83	1
Vernis	blanc	100	T	0,92	2
Vernis	blanc	40-100	T	0,8-0,95	1
Vernis	mat	20	SW	0,93	6
Vernis	noir, brillant, pulvérisé sur fer	20	T	0,87	1
Vernis	noir, mat	100	T	0,97	2
Vernis	noir, mat	40-100	T	0,96-0,98	1

Table 33.1 T : Spectre total ; SW: 2–5 μm (onde courte) ; LW : 8–14 μm (onde longue) ; LLW : 6,5–20 μm (onde très longue) ; 1 : Matériau ; 2 : Spécification ; 3 : Température en $^{\circ}\text{C}$; 4 : Spectre ; 5 : Émissivité ; 6 : Référence (suite)

1	2	3	4	5	6
Vernis	résistant à la chaleur	100	T	0,92	1
Vernis	sur sol recouvert de parquet en chêne	70	SW	0,90	9
Vernis	sur sol recouvert de parquet en chêne	70	LW	0,90-0,93	9
Zinc	feuille	50	T	0,20	1
Zinc	oxydé à 400 $^{\circ}\text{C}$	400	T	0,11	1
Zinc	poli	200-300	T	0,04-0,05	1
Zinc	surface oxydée	1000-1200	T	0,50-0,60	1

A note on the technical production of this publication

This publication was produced using XML — the eXtensible Markup Language. For more information about XML, please visit <http://www.w3.org/XML/>

A note on the typeface used in this publication

This publication was typeset using Linotype Helvetica™ World. Helvetica™ was designed by Max Miedinger (1910–1980)

LOEF (List Of Effective Files)

T501038.xml; fr-FR; AH; 34134; 2016-03-08
T505552.xml; fr-FR; 9599; 2013-11-05
T505699.xml; fr-FR; 32147; 2016-01-12
T505469.xml; fr-FR; 23215; 2015-02-19
T505013.xml; fr-FR; 32063; 2016-01-08
T505700.xml; fr-FR; 25106; 2015-04-28
T505701.xml; fr-FR; 32095; 2016-01-12
T505702.xml; fr-FR; 32095; 2016-01-12
T505703.xml; fr-FR; 32120; 2016-01-12
T505704.xml; fr-FR; 32120; 2016-01-12
T505705.xml; fr-FR; 32120; 2016-01-12
T505706.xml; fr-FR; 32120; 2016-01-12
T505707.xml; fr-FR; 32120; 2016-01-12
T505708.xml; fr-FR; 32527; 2016-01-19
T505709.xml; fr-FR; 32120; 2016-01-12
T505710.xml; fr-FR; 32120; 2016-01-12
T505711.xml; fr-FR; 32120; 2016-01-12
T505713.xml; fr-FR; 32120; 2016-01-12
T505715.xml; fr-FR; 32120; 2016-01-12
T505716.xml; fr-FR; 32120; 2016-01-12
T505787.xml; fr-FR; AE; 33580; 2016-02-18
T505470.xml; fr-FR; 12154; 2014-03-06
T505012.xml; fr-FR; 32556; 2016-01-20
T505007.xml; fr-FR; 33543; 2016-02-18
T505004.xml; fr-FR; 12154; 2014-03-06
T505000.xml; fr-FR; 32200; 2016-01-13
T505005.xml; fr-FR; 33543; 2016-02-18
T505001.xml; fr-FR; 32554; 2016-01-20
T505006.xml; fr-FR; 32555; 2016-01-20
T505002.xml; fr-FR; 33518; 2016-02-18



Website

<http://www.flir.com>

Customer support

<http://support.flir.com>

Copyright

© 2016, FLIR Systems, Inc. All rights reserved worldwide.

Disclaimer

Specifications subject to change without further notice. Models and accessories subject to regional market considerations. License procedures may apply. Products described herein may be subject to US Export Regulations. Please refer to exportquestions@flir.com with any questions.

Publ. No.: T559845
Release: AH
Commit: 34134
Head: 35407
Language: fr-FR
Modified: 2016-03-08
Formatted: 2016-05-03



T559845