



Aanwijzingen

We raden aan om deze handleiding voor elk installatie aandachtig door te nemen.

- De vermelde autonomie is voor normaal gebruik.
- Het wordt aanbevolen om een touch-toetsenbord (CLT 8000 TYXAL+) te gebruiken om de installatie te configureren.

Lexicon

PSTN: Public switched telephone network, wereldwijd gebruikte telefonienetwerk.
Een PSTN telefonische overdrager wordt aangesloten op de telefoonlijn van uw woning.

GSM: Global System for Mobile communications.
Een GSM telefonische overdrager wordt aangesloten op de telefoonlijn van uw woning.

Zelfbeveiliging: de producten worden beschermt tegen openen en verwijderen.
Als een inbreker een van de producten probeert open te maken of los te trekken wordt er een boodschap verzonden naar de centrale, waardoor de interne sirene en de melders van de installatie afgaan (interne of buitensirene, telefonische overdrager).
De zelfbeveiliging is permanent ingeschakeld, zelfs wanneer het systeem uitstaat. Het is mogelijk om deze uit te schakelen via een touch-toetsenbord CLT 8000 TYXAL+.
Om een product te openen, moet u het systeem in de onderhoudsmodus zetten.

Stil alarm: de functie "Stil alarm" vereist de aanwezigheid van een telefonische overdrager.
Het wordt gebruikt om de buitenwereld op de hoogte te brengen van een potentiële indringer, door een stil alarm te geven.

Geluidsalarm: de functie "Geluidsalarm" zal onmiddellijk de buurt waarschuwen, en zal ook een telefonisch oproep maken, via een zender, alsook de verbonden alarmen activeren.

Onderhoudsmodus: De onderhoudsmodus dient voor de inbedrijfstelling, het onderhoud en diagnostiek. Om toegang te krijgen tot deze functie, moet het systeem worden uitgeschakeld.
De centrale in de onderhoudsmodus zetten, wordt uitgevoerd met een toetsenbord (touch of eenvoudig), een afstandsbediening of een badgelezer.

De modus Product toevoegen: In deze modus kunt u nieuwe producten met het systeem verbinden. Het is alleen toegankelijk via de onderhoudsmodus.

Beperkte code: een gebruikerscode kan van het type Beperkt zijn, dit wil zeggen dat deze geen toegang biedt tot de commando's Aan en Uit van de zones waarmee deze is verbonden (bijv: onderhoudspersoneel, levering,...).

Pieptonen problemen: Deze wijzen erop, via een reeks geluidssignalen, dat een actie wordt geweigerd. U moet de gebeurtenissen op het touch-toetsenbord (het menu Info) om de aard van het probleem vast te stellen.

Waarschuwingspiepton: Ze signaleren, door een reeks pieptonen, dat een alarm of een automatische werking naderend is. Na de waarschuwingsperiode, zal de centrale beginnen loeien.

 : Symbool dat aangeeft dat de bewerking in de onderhoudsmodus moet worden uitgevoerd.

Inhoudsopgave

| | |
|---|-----------|
| 1. Hoe werkt uw alarmsysteem? | 6 |
| 1.1 Voorstelling | 6 |
| 1.2 De producten van het assortiment | 7 |
| 1.3 Domoticafuncties | 9 |
| 1.4 De X3D radiotransmissie | 10 |
| 1.5 De bewaking van het systeem | 10 |
| 1.6 Zelfbeveiliging | 10 |
| 1.7 Autonomie | 10 |
| 1.8 Immuniteit voor radiostoring | 10 |
| 1.9 De toegangscode | 11 |
| 1.11 Bediening per afzonderlijke zone | 12 |
| 2. Installatie van de centrale | 14 |
| 2.1 Plaatsing van de centrale | 14 |
| 2.2 Bevestiging | 14 |
| 3. Opstarten met een touch-toetsenbord CLT 8000 TYXAL+ | 15 |
| 3.1 Eerste gebruik | 15 |
| 3.2 Onderhoudsmodus | 16 |
| 3.2.1 Overschakelen naar onderhoudsmodus | 16 |
| 3.2.2 De onderhoudsmodus verlaten | 16 |
| 3.2.3 Vereenvoudigde inbedrijfstelling | 17 |
| 3.3 Producten toevoegen | 18 |
| 3.3.1 Een product verbinden | 18 |
| 3.3.2 De modus "Product toevoegen" verlaten | 19 |
| 3.4 Toegangscode (Maken - Bewerken - Verwijderen) | 20 |
| 3.4.1 Algemeen | 20 |
| 3.4.2 Vanaf een installateurscode een code wijzigen of maken | 21 |
| 3.4.3 Toegangscode van gebruikerscode | 21 |
| 3.4.4 Vanaf een gebruikerscode een gebruikerscode wijzigen | 22 |
| 3.5 De installatie aanpassen | 22 |
| 3.5.1 De tijd instellen | 22 |
| 3.5.2 Taalinstelling | 22 |
| 3.5.3 Downloaden | 23 |
| 3.5.4 Wekelijkse programmering | 23 |
| 3.5.5 De producten een naam geven | 25 |
| 3.5.6 De zelfbeveiliging in-/uitschakelen | 26 |
| 3.5.7 Inloopvertraging op inbraakdetectoren (onmiddellijke/vertraagde activering) | 26 |
| 3.5.8 Toetsverlichting | 26 |
| 3.5.9 Pieptonen toetsen | 27 |
| 3.5.10 Helderheid van het scherm | 27 |
| 3.5.11 Systeemstatus | 27 |
| 3.5.12 Gevoeligheid van de toetsen | 27 |
| 3.5.13 Geluidsniveau | 28 |
| 3.5.14 Vertraging vertrek van de installatie | 29 |
| 3.5.15 Laatste uitgang | 29 |
| 3.5.16 Bevestiging AAN/UIT | 30 |
| 3.5.17 Sirene onderhoud | 30 |
| 3.5.18 Anti-storing | 31 |
| 3.5.19 Beheer van storingen | 31 |
| 3.5.20 Oproepnummers | 32 |
| 3.5.21 Toezicht op afstand | 33 |
| 3.5.22 Inkomende oproepen | 34 |
| 3.5.23 Stemhulp | 34 |
| 3.5.24 Oproep onderhoud | 35 |
| 3.5.25 SMS-melding familie (alleen met een TTGSM TYXAL+ zender) | 35 |

| | |
|---|-----------|
| 3.5.26 SIM-kaart (alleen met een TTGSM TYXAL+ zender) | 35 |
| 3.6 Beheer van zones | 36 |
| 3.6.1 Een product aan een zone toewijzen (1 tot 8) | 36 |
| 3.3.2 De zone benoemen | 36 |
| 3.6.3 De zones raadplegen | 37 |
| 3.6.4 Een product uit een zone verwijderen | 37 |
| 3.6.5 Een zone verwijderen | 38 |
| 3.6.6 Een zone aan de functie Pre-alarm toewijzen | 38 |
| 3.6.7 Een gemeenschappelijke zone creëren | 39 |
| 3.6.8 Een toegangscode aan een zone toewijzen | 39 |
| 3.7 De functie Deurbel | 40 |
| 3.8 De installatie testen | 41 |
| 3.8.1 Een detector testen (DO, MDO, DOI PVC, DOS, DMB, DMBD, DMBV, DME, DMBE, DVR TYXAL+) | 41 |
| 3.8.2 Test van de melders (sirenes Si of SEF TYXAL+, centrale CS 8000 TYXAL+, telefonische overdrager TTRTC TYXAL+, TTGSM, TYDOM 2.0) | 41 |
| 3.8.3 Testen van een schokdetector DCP TYXAL+ of een technische detector DCS, DF of DU TYXAL+ | 42 |
| 3.8.4 Test in reële omstandigheden | 42 |
| 3.9 Een product inschakelen/uitschakelen | 44 |
| 4. Opstarten zonder een touch-toetsenbord CLT 8000 TYXAL+ | 45 |
| 4.1 Eerste gebruik | 45 |
| 4.2 Onderhoudsmodus | 46 |
| 4.2.1 Overschakelen naar onderhoudsmodus | 46 |
| 4.2.2 De onderhoudsmodus verlaten | 47 |
| 4.3 Een product toevoegen | 48 |
| 4.3.1 Stap 1 : Schakel de centrale naar onderhoudsmodus | 48 |
| 4.3.2 Stap 2 : Schakel de centrale naar de modus "Product toevoegen" | 48 |
| 4.3.3 Stap 3 : Het product bevestigen | 49 |
| 4.3.4 Stap 4 : Verlaat de modus "product toevoegen" | 50 |
| 4.4 Toegangscode (Maken - Bewerken - Verwijderen) | 51 |
| 4.4.1 Algemeen | 51 |
| 4.4.2 Een gebruikerscode maken | 51 |
| 4.4.3 Een toegangscode wijzigen | 52 |
| 4.4.4 Een toegangscode verwijderen | 52 |
| 4.4.5 Alle toegangscode verwijderen | 53 |
| 4.5 De producten personaliseren | 53 |
| 4.5.1 Inloopvertraging op inbraakdetectoren (onmiddellijke/vertraagde activering) | 53 |
| 4.6 Beheer van zones | 54 |
| 4.6.1 Een product toewijzen aan een zone (1-8) vanaf een gewoon toetsenbord CLS 8000 TYXAL+ | 54 |
| 4.6.2 Een product aan een zone toewijzen (1 of 2) vanaf een afstandsbediening TL 2000 TYXAL+ | 55 |
| 4.6.3 Een product aan een zone toewijzen (1 of 2) vanaf een badgelezer LB 2000 TYXAL+ | 55 |
| 4.7 De installatie testen | 56 |
| 4.7.1 Een detector testen (DO, MDO, DOI PVC, DOS, DMB, DMBD, DMBV, DME, DMBE, DVR TYXAL+) | 56 |
| 4.7.2 Test van de melders (sirenes Si TYXAL of SEF TYXAL+, centrale CS 8000 TYXAL+, telefonische overdrager TTRTC TYXAL+, TTGSM, TYDOM 2.0) | 56 |
| 5. Een extern toetsenbord configureren CLE 8000 TYXAL+ | 57 |
| 5.1 Het type automatische configureren | 57 |
| 5.2 Het toetsenbord met een automatische verbinden | 57 |
| 5.3 De toegangscode(s) voor de bediening van automatismen personaliseren | 57 |
| 6. Een afstandsbediening TL 2000 TYXAL+ configureren | 58 |
| 6.1 De toetsen 1 en 2 configureren | 58 |
| 6.2 De toetsen 1 en 2 met een automatische ontvanger verbinden | 59 |
| 7. Koppelen aan domotica | 60 |
| 7.1 Een ontvanger voor een automatische verbinden (bijv.: TYXIA 6410) | 60 |
| 7.2 Een ontvanger voor rolluiken verbinden (bijv.: TYXIA 4730) | 60 |
| 7.3 Verbinden van een motor voor een rolluik, radio Rollia | 61 |
| 7.3.1 U wilt dat de luiken automatisch worden gesloten als het alarmsysteem wordt ingeschakeld | 61 |
| 7.3.2 U wilt de rolluiken openen als er rook wordt gedetecteerd | 61 |
| 8. Een herhaler REP TYXAL+ verbinden | 62 |
| 9. Producten verwijderen | 63 |
| 9.1 Vanaf de centrale CS 8000 TYXAL+ | 63 |
| 9.1.1 De bedieningselementen verwijderen | 63 |
| 9.1.2 Alle producten behalve de sirenes verwijderen | 63 |
| 9.1.3 Alle producten verwijderen | 63 |
| 9.1.4 De toegangscode verwijderen | 63 |
| 9.2 Vanaf een touch-toetsenbord CLT 8000 TYXAL+ | 64 |
| 9.2.1 Een product verwijderen | 64 |
| 9.2.2 Alle producten verwijderen behalve de buitensirene | 64 |
| 9.2.3 Alle producten verwijderen | 64 |
| 10. Terugkeren naar de fabrieksinstellingen (Initialisatie) | 65 |
| 10.1 De centrale CS 8000 TYXAL+ initialiseren | 65 |
| 10.2 Het touch-toetsenbord CLT 8000 TYXAL+ initialiseren | 65 |
| 10.3 Een afstandsbediening TL 2000 TYXAL+ initialiseren | 65 |
| 10.4 Een gewoon toetsenbord CLS 8000 TYXAL+ initialiseren | 65 |
| 10.5 Een badgelezer LB 2000 TYXAL+ initialiseren | 65 |
| 10.6 Een extern toetsenbord CLE 8000 TYXAL+ initialiseren | 66 |
| 10.6.1 verwijder de vereniging met een alarmsysteem | 66 |
| 10.6.2 verwijder de vereniging met een radio voor automatismen | 66 |
| 10.7 Een bewegingsdetector initialiseren | 66 |
| 10.8 Een openingsdetector initialiseren | 66 |
| 10.9 Telefonische overdragers initialiseren TTRTC TYXAL+, TTGSM of TYDOM 2.0 | 66 |
| 10.9.1 De toegangscode initialiseren | 66 |
| 10.9.2 Volledige initialisatie van de zender | 67 |
| 10.10 Een stroomonderbrekingsdetector initialiseren | 67 |
| 10.11 Een buitensirene initialiseren | 67 |
| 10.12 Volledige initialisatie vanaf een touch-toetsenbord | 67 |
| 11. Samenvatting van lampjes, toetsen en geluiden | 68 |
| 11.1 Werking van lampjes | 68 |
| 11.2 Werking van toetsen | 68 |
| 11.3 Geluidssignalen | 69 |
| 12. De batterijen vervangen | 70 |
| 13. Ondersteuning | 72 |
| 14. Technische kenmerken | 74 |

1. Hoe werkt uw alarmsysteem?

1.1 Voorstelling

Het alarmsysteem kan een huis beveiligen met behulp van inbraakmelders (infrarood, dubbele technologie openingsdetectoren) en andere melders (rook, water, storingen...).

Het inschakelen of uitschakelen van het systeem wordt gedaan via een afstandsbediening, toetsenbord of kaartlezer, een telefonische overdrager of door middel van de wekelijkse programmering via een touch-toetsenbord.

Het alarm gaat af:

- via de interne sirene van de centrale,
- en/of via een verbonden sirene (binnen of buiten),
- en/of met een verbonden zender, naar een andere telefoon of toezicht op afstand,

Het systeem werkt volledig op batterijen. Ze hebben een autonomie van 10 jaar.

Het is mogelijk om op afstand het alarmsysteem en domotica te sturen (tot 5 automatismen, 4 scenario's, één manier om te verwarmen) vanaf een telefonische overdrager of iTYDOM-applicatie (zie handleiding).

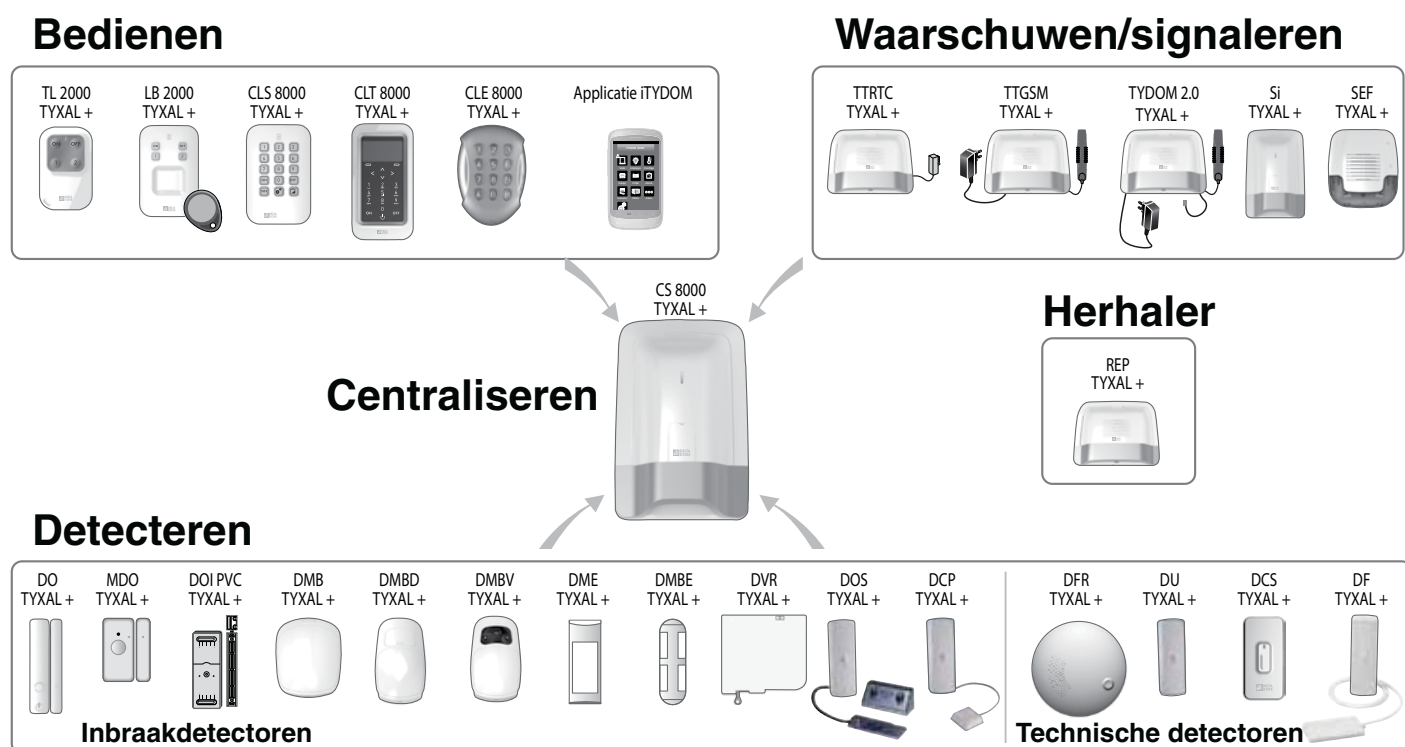

1.2 De producten van het assortiment

Maximaal aantal producten voor een installatie:

U kunt tot 50 producten installeren (inbraakdetectoren, technische detectoren, sirenes, toetsenborden of afstandsbedieningen).

Bepaalde producten zijn beperkt in aantal: 1 telefonische overdrager (TTRTC TYXAL+, TTGSM of TYDOM 2.0), 4 bewegingsmelders met video (DMBV TYXAL+) en 1 herhaler (REP TYXAL+).

Touch-toetsenbord met scherm CLT 8000 TYXAL+

Essentieel voor de centrale, hiermee kan de installatie worden beheerd.

Wanneer deze op de muur is geïnstalleerd, brengt deze u op de hoogte van de status van het systeem.

Met de toegangscode kan het systeem worden ingeschakeld/uitgeschakeld, volledig of per zone.

Het meldt de laatste alarmmeldingen die hebben plaatsgevonden op evenals de buitentemperatuur (als er een buitensirene aan de centrale gekoppeld is) en u kunt het systeem personaliseren.



Gewoon toetsenbord CLS 8000 TYXAL+ en badgelezer LB 2000 TYXAL+

Geïnstalleerd op de muur, hiermee kan het systeem worden ingeschakeld/uitgeschakeld, volledig of per zone.



Afstandsbediening met 4 toetsen TL 2000 TYXAL+

Hiermee kan het systeem worden ingeschakeld/uitgeschakeld, volledig of per zone.

Twee toetsen (1 en 2) kunnen worden geconfigureerd voor het commanderen van het alarm per zone, het activeren van een stil alarm of geluidsalarm of om automatische functies te commanderen (bijvoorbeeld: garagepoort).



Bewegingsmelders DMB, DMBD, DMBV, DME of DMBE TYXAL+

Wanneer deze op een muur wordt geplaatst merkt de melder iedere beweging van personen in een ruimte op en geeft een signaal aan de centrale.



Openingsdetectoren DO, MDO, DOI PVC, DOS, DCP of DVR TYXAL+

Als deze op een opening (deur of raam) worden geïnstalleerd, melden ze elke inbraak aan de centrale.



Technische detectoren DFR, DU, DF of DCS TYXAL+

Deze rapporteren een technische storing aan de centrale: rookdetectie, waterlek, stroomuitval ...



Telefonische overdragers TTRTC TYXAL+, TTGSM of TYDOM 2.0

Als deze worden verbonden met de centrale activeren ze een oproepcyclus als er iets gebeurt.



1. Hoe werkt uw alarmsysteem?

Buitensirene SEF TYXAL+

In geval van een inbraak, zal het sterke krachtige geluid van de sirene de burens waarschuwen.

Voor een eenvoudige visuele referentie is deze uitgerust met een flits.

Het is ontworpen om aan de buitenkant van uw huis geïnstalleerd te worden, bijvoorbeeld op een buitenmuur.



Binnensirene SEF TYXAL+

In geval van een inbraak, zal het sterke krachtige geluid van de sirene de dief doen vluchten.



Herhaler REP TYXAL+

Wordt gebruikt in het geval waar de radiopropagatie kan worden gewijzigd

(afstand, verstoorde omgeving, wanden, ...),

het kan het radiosignaal herhalen tot aan producten op afstand.

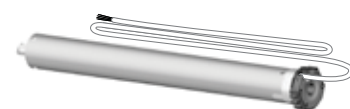

Motor rolluik (met obstakeldetectie)

Wanneer geprobeerd wordt om langs het rolluik in te breken, stuurt deze een alarmsignaal aan de centrale.

TYDOM 4000, TYDOM 1.0 of 2.0, de applicatie iTYDOM

Hiermee kunt u het systeem inschakelen of uitschakelen, per zone of volledig, en gebeurtenissen raadplegen.

Voorbeeld van plaatsing

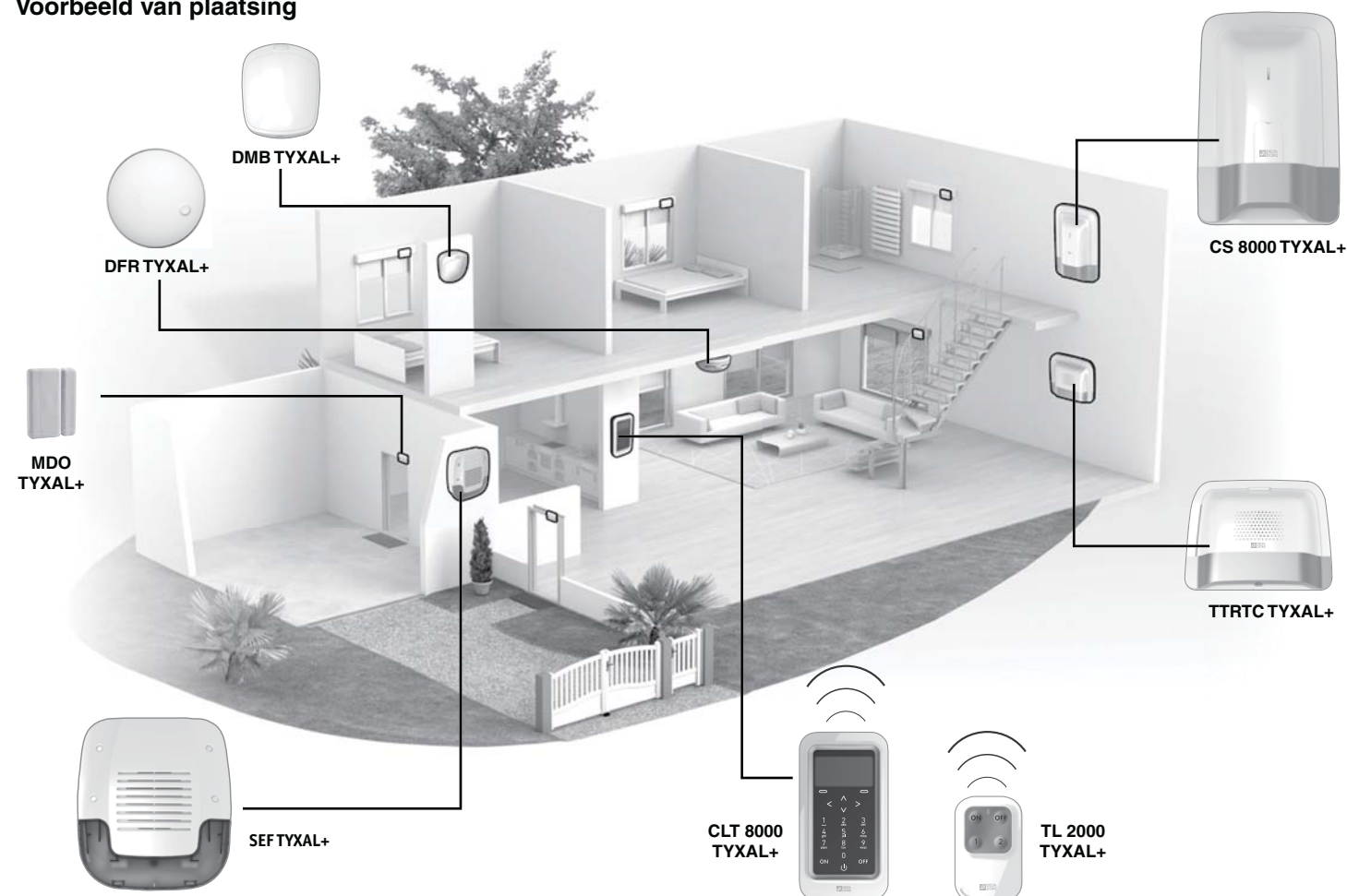

1.3 Domoticafuncties

De domoticafuncties maken het mogelijk om de applicatie "Alarm" te combineren met andere toepassingen zoals "Verwarming" of "Automatisch".

Voorbeelden

- **U wilt de verwarming uitschakelen als er een raam wordt geopend;**
De openingsdetectoren kunnen worden verbonden, bijvoorbeeld met een energiemanager van het type CALYBOX 2020 WT, TYBOX 2010 WT of 2020 WT.
- **U wilt de alarmen, status van het systeem rapporteren, of deze inschakelen of het systeem uitschakelen via een externe verlichting:**
U kunt een ontvanger TYXIA 6410 verbinden.
- **U wilt de rolluiken openen als er rook wordt gedetecteerd of u wilt dat de luiken automatisch worden gesloten als het alarmsysteem wordt ingeschakeld:**
U kunt de ontvangers van de luiken TYXIA 4630 of 4730 of radio-motor Rollia 3XD verbinden.

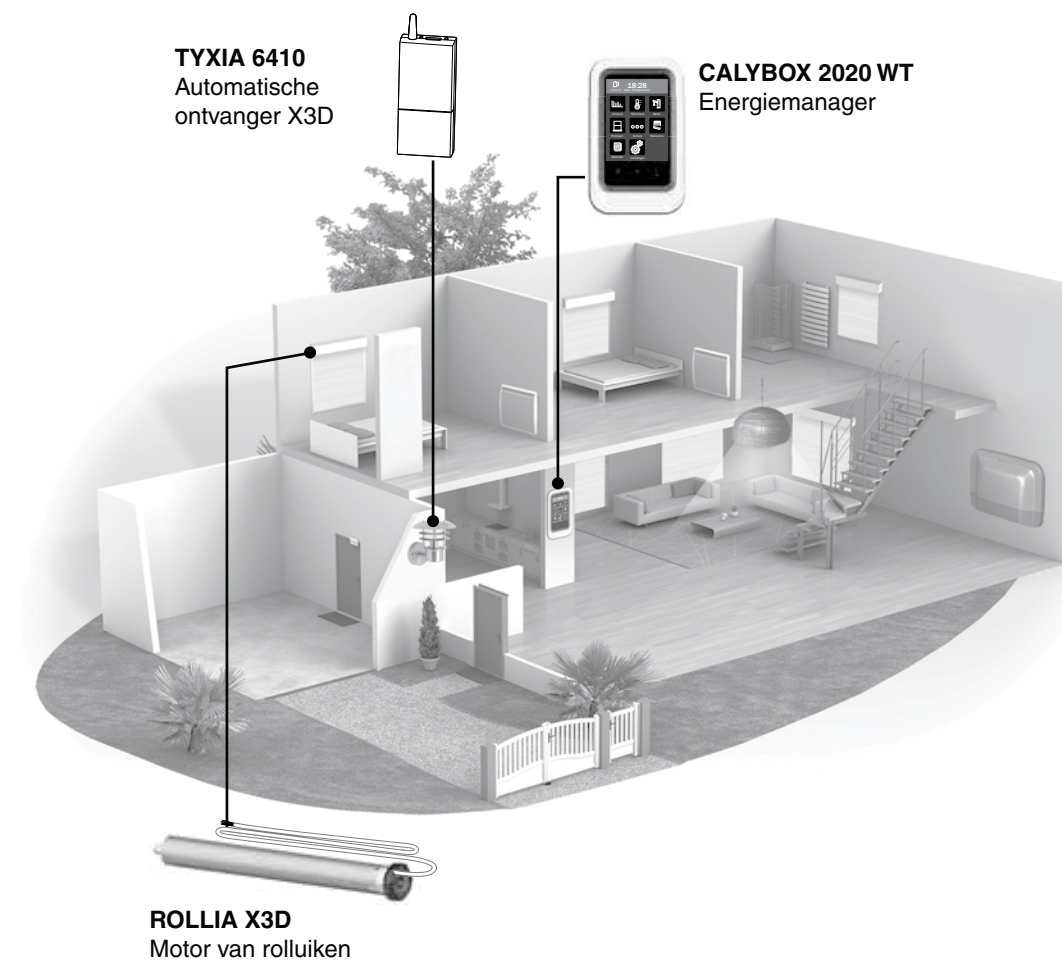

1. Hoe werkt uw alarmsysteem?

1.4 De X3D radiotransmissie

De X3D radiotransmissie, gebruikt door het alarm, zorgt ervoor dat de producten van het systeem onderling kunnen communiceren, op twee frequenties: 868,95 MHz en 868,30 MHz.

Doordat op twee ver uit elkaar liggende frequenties verzonden wordt heeft u de zekerheid dat het signaal van de detectoren bij de centrale aankomt, ongeacht de omgeving.

Het radiobereik van alle producten van het systeem is 200 tot 300 meter in open veld.

Het X3D protocol is de taal waarmee de producten onderling communiceren.

Het garandeert een beveiligde digitale transmissie en systeemcompatibiliteit verzekerd van alle producten die het X3D-protocol gebruiken.

Om elk risico op fraude door het kopiëren van de radiocode uit te sluiten, maakt elk commando om het systeem in en uit te schakelen gebruik van een ander versleuteld bericht. De beveiliging van boodschappen die door de producten worden verzonden wordt gegarandeerd door een unieke code die in de fabriek aan elk product wordt toegewezen (meer dan 1 miljoen mogelijkheden).

Belangrijk :

- de radiogolven gaan door muren heen, maar nemen wel in kracht af, afhankelijk van de gebruikte materialen.
- u moet hiermee rekening houden, vooral wanneer de radiogolven dikke betonnen muren of metalen structuren tegenkomen.
- het radiobereik kan hierdoor binnenshuis teruglopen tot enkele tientallen meters.

1.5 De bewaking van het systeem

Systeembewaking

Om zeker te weten dat het systeem goed functioneert worden de onderdelen permanent gecontroleerd.

Elk product stuurt regelmatig een radiosignaal naar de centrale om zijn functioneren te bevestigen.

Als de centrale geen bericht van een product ontvangt, wordt er een melding "storing systeembewaking" gegeven.

Op het moment dat u het paneel of de afstandsbediening gebruikt, laat de centrale pieptonen problemen horen.

1.6 Zelfbeveiliging

De producten van het alarm TYXAL+ zijn beschermd tegen sabotage (behalve de afstandsbedieningen, openingsdetectoren MDO, DOI PVC TYXAL+ en technische detectoren):

- beveiliging tegen het met geweld openmaken en lostrekken voor de detectoren, toetsenborden, sirenes en telefonische overdrager.

- beveiliging tegen opening voor de DU en DCP TYXAL+.

Als een inbreker een van de producten probeert open te maken of los te trekken wordt er een boodschap verzonden naar de centrale, waardoor de interne sirene en de melders van de installatie afgaan (interne of buitensirene, telefonische overdrager).

De zelfbeveiliging is permanent ingeschakeld, zelfs wanneer het systeem uitstaat.

Het is mogelijk om deze uit te schakelen via een touch-toetsenbord CLT 8000 TYXAL+.

Om de producten open te maken zonder dat het alarm afgaat moet u de centrale in de onderhoudsstand zetten.

1.7 Autonomie

Het DELTA DORE alarmsysteem werkt op batterijen.

Deze kunnen 10 jaar werken zonder vervanging.

1.8 Immuniteit voor radiostoring

Het DELTA DORE alarmsysteem beschikt over een functie om radiostoringen te detecteren.

Als men probeert om het systeem te verstoren, wordt een bericht opgeslagen in de geschiedenis.

1.9 De toegangscode

De toegangscode (6 cijfers) worden in de alarmcentrale geregistreerd. U configureert eenmalig de toegangscode met het touch-toetsenbord CLT 8000 TYXAL en de andere producten (toetsenborden of zenders) herkennen automatisch deze codes. U hoeft niet voor elk product de codes in te stellen.

U beschikt over:

- 1 code "installateur" (123456 bij inbedrijfstelling),
- 10 codes "gebruiker" of "beperkt".

- Met de Installateurscode kunt u commando's geven en systeeminstellingen wijzigen. Met de installateurscode kunt u codes maken of alle codes verwijderen (installateur en gebruiker).
- Met de gebruikerscode kunt u commando's geven en bepaalde instellingen wijzigen. Deze kunnen worden gewijzigd door de gebruiker.
- Beperkte code: een gebruikerscode kan van het type Beperkt zijn, dit wil zeggen dat deze geen toegang biedt tot de commando's Aan en Uit van de zones waarmee deze is verbonden (bijv: onderhoudspersoneel, levering,...).

1. Hoe werkt uw alarmsysteem?

1.11 Bediening per afzonderlijke zone

De zones worden gebruikt om een deel van de woning te beveiligen.

Het beheer van deze zones is volledig onafhankelijk.

Één of meerdere zones kunnen worden op hetzelfde moment zijn ingeschakeld (bijv. de zones garages, verdieping en gelijkvloers).

- Zodra de detectoren van de installatie zijn verbonden, kunt u deze organiseren in operationele zones (tot 8 zones). Een zone wordt pas geactiveerd als er ten minste een detector is, Een detector kan slechts in een zone worden weergegeven, Een detector die niet aan een specifieke zone wordt toegewezen, bevindt zich in de zone "Andere".
- Met de afstandsbediening of badgelezer kunt u de zones 1 en 2 inschakelen. Met een toetsenbord (CLS 8000 TYXAL + of CLT 8000 TYXAL +) kunt u tot 8 zones beheeren.
- U kunt elk gebied een beperkte code toewijzen.

• Perimetrische beveiliging

Verzekerd door de openingsdetectoren, deze voorkomen het risico op indringing langs uitgangen (deuren, ramen...)

Hiermee kunt u uw woning beschermen, zelfs als er iemand aanwezig is (voorbeeld 1: 's nachts, voorbeeld 2: een huisdier is aanwezig).

U kunt een zone toewijzen aan de perimetrische beveiliging.

Perimetrische beveiliging

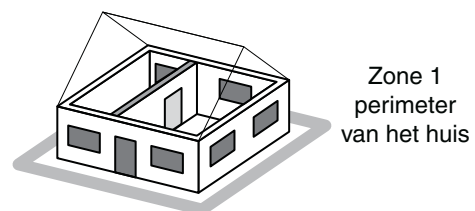

Beveiliging van een afgescheiden garage

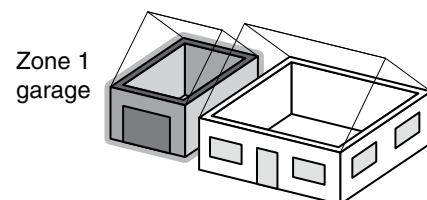

• Bij een woonhuis met meerdere verdiepingen

Wijs één zone per verdieping aan:

- een souterrain met een garage en de woonverdieping
- de begane grond die overdag gebruikt wordt en de slaapkamers op de verdieping,
- het woonhuis boven en de winkel eronder...

Beveiliging van de verdieping overdag en de begane grond 's nachts

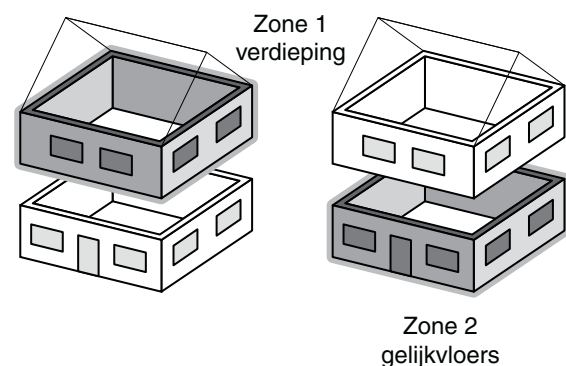

• Zone Pre-alarm

Verbonden aan een detector, de zone pre-alarm dient om een inbraakpoging te ontmoedigen.

Voorbeeld: Een sensor buiten detecteert een aanwezigheid aan de centrale, die een waarschuwing activeert via de buitensirene (visueel en/of auditief).

De detectoren die gekoppeld zijn aan een pre-alarmzone schakelen automatisch en onmiddellijk over naar activering.



• Gemeenschappelijke zone

De gemeenschappelijke zone is direct afhankelijk van de status van de andere zones.

Deze wordt:

- geactiveerd als alle zones worden ingeschakeld.
- gedeactiveerd als er ten minste een zone wordt uitgeschakeld.

Voorbeeld: een gang naar kantoren.

De zones 1 en 4 zijn ingeschakeld.

De zones 2, 3, 5, 6, 7 zijn uitgeschakeld.

De gemeenschappelijke zone is uitgeschakeld.

Aan het einde van de werkdag, wanneer de laatste persoon zijn/haar zone inschakelt, dan zal de gemeenschappelijke zone automatisch worden ingeschakeld.

Aan het begin van de werkdag, wanneer de eerste persoon zijn/haar zone uitschakelt, dan zal de gemeenschappelijke zone automatisch worden uitgeschakeld.

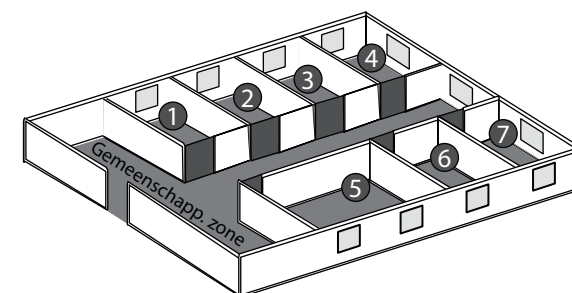
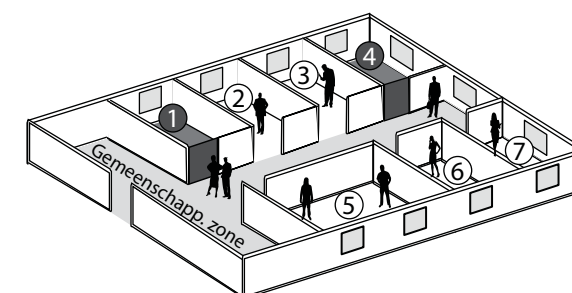

• Andere zone

Een detector die niet aan een specifieke zone is toegewezen, bevindt zich automatisch in een zone genaamd "Andere"

Hiermee kunt u een detector die niet aan een zone is toegewezen snel identificeren.

Bijvoorbeeld: uw installatie is verdeeld in 2 bewakingzones.

Als u de eerste producten aan zone 1 toewijst, dan bevinden de andere producten zich automatisch in de zone "Andere".

Bij de toewijzing van de producten aan zone 2, zal de zone "Andere" verdwijnen.

2. Installatie van de centrale

2.1 Plaatsing van de centrale

- Op een vlakke ondergrond, laat voldoende ruimte vrij om het batterijvakje te openen.
- In het midden van het systeem en in de hoogte voor een betere radioverbinding (kelders vermijden).
- In een vrije ruimte voor een optimale verspreiding van het geluid van de geïntegreerde sirene.
- Op een plaats die moeilijk te herkennen is voor een indringer, maar die wel goed toegankelijk is voor de gebruiker.
- In een ruimte die beveiligd is met een bewegingsmelder.
- Ten minste op 2 meter afstand van elke radiozender.

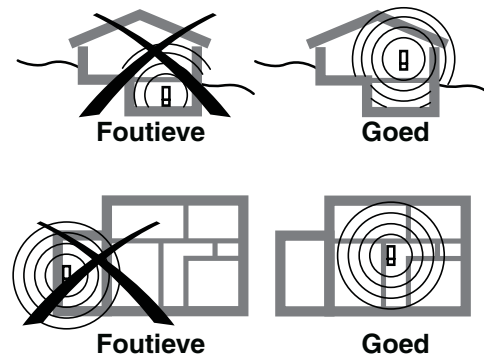

2.2 Bevestiging

1 Scheid de elementen

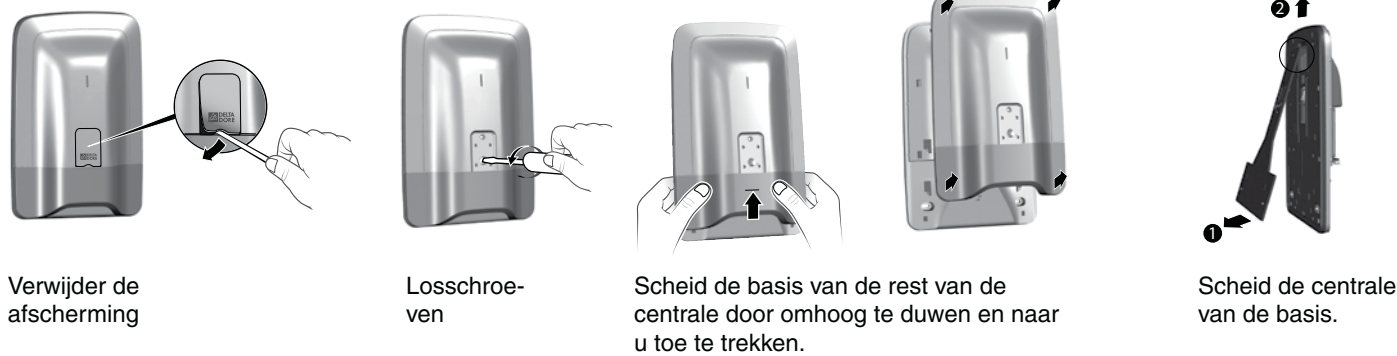

2 Plaats de montagebeugel op de wand

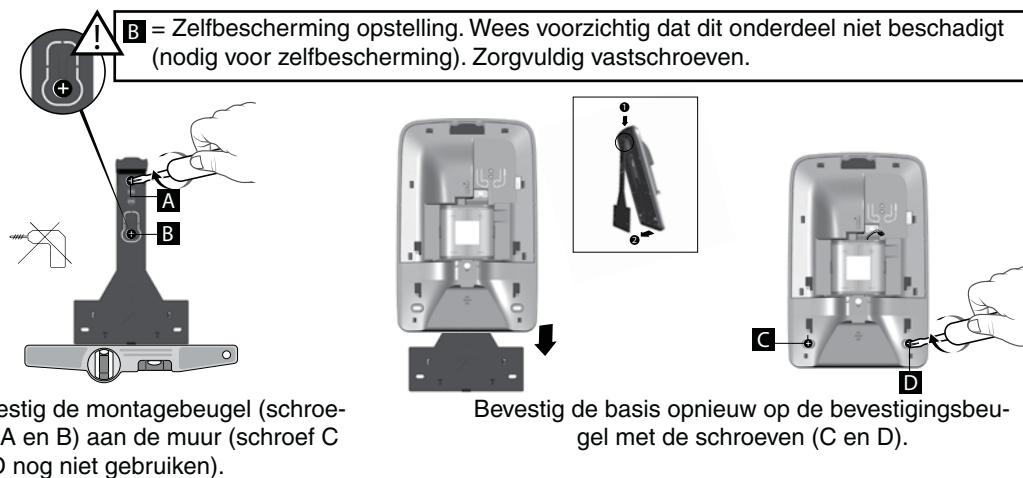

3 Sluit de accu aan

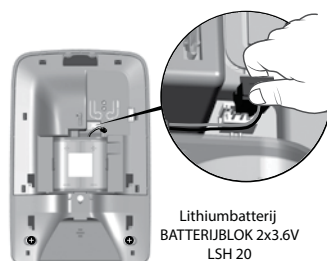

Als de centrale niet is verbonden met een product, dan zullen de lampjes A en B knipperen.

3. Opstarten met een touch-toetsenbord CLT 8000 TYXAL+

Als u niet beschikt over een touch-toetsenbord CLT 8000 TYXAL+ voor uw installatie, ga dan naar hoofdstuk 4.

3.1 Eerste gebruik

Als de centrale voor het eerst onder spanning wordt gebracht, bevindt deze zich in de "Onderhoudsmodus" en in afwachting van registratie van een eerste bedieningselement (Touch-toetsenbord CLT 8000 TYXAL+).

Voordat u begint, moet u het scherm "activeren" door te drukken op de toets .

Opgelet: Het scherm is geen aanraakscherm. Voordat u begint, drukt u op de touch-toetsenbord.



Stap 1: Plaats het batterijblok in de juiste richting.

Stap 2: Kies de taal

Stap 3: Voeg het touch-toetsenbord CLT 8000 TYXAL+ aan de centrale toe

- Druk 5 seconden op de knop ON van het toetsenbord.
- Het toetsenbord stuurt het verzoek naar de centrale.
- De centrale piept en bevestigt de koppeling met het bericht "Actie bevestigd."
- Met het toetsenbord kunt u de datum en tijd invoeren.

De registratie van het eerste product zorgt ervoor dat de centrale overschakelt naar de modus "Product toevoegen". U kunt vervolgens andere producten registreren (zie § "Producten toevoegen").

Stap 4: Sluit de behuizing van de centrale



Het sluiten van de centrale leidt er niet tot dat de onderhoudsmodus wordt verlaten.

3. Opstarten met een touch-toetsenbord CLT 8000 TYXAL+

De onderhoudsmodus dient voor de inbedrijfstelling, het onderhoud en diagnostiek.

3.2 Onderhoudsmodus

3.2.1 Overschakelen naar onderhoudsmodus

- Voordat de centrale wordt overgeschakeld naar de onderhoudsmodus moet het systeem zijn uitgeschakeld (OFF).
- De centrale kan niet langer naar de onderhoudsmodus worden geschakeld vanaf een product dat al werd verbonden.
- De overschakeling naar onderhoudsmodus activeert automatisch een korte activering van de binnensirene van de centrale, alsook een oproepcyclus (geëist door de norm EN-50131).
- Het is niet nodig om de centrale te openen.
- Het rode lampje van de centrale knippert als de centrale in onderhoud is.

- 1 Druk op de toets  om het toetsenbord weer te geven.
- 2 Voer de installateurscode in (standaard 123456) en bevestig door op OK te drukken.

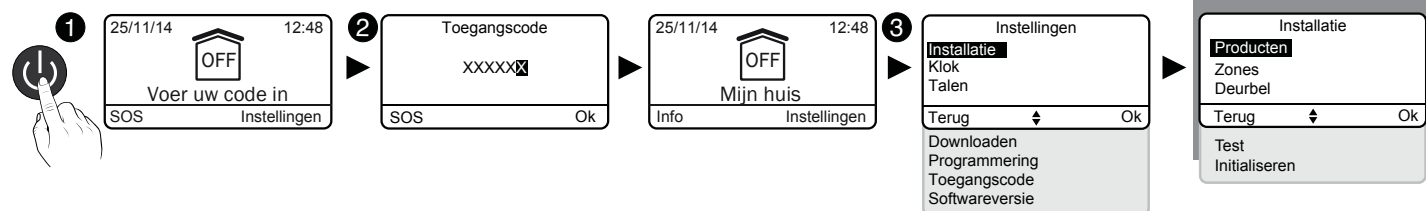

- 3 Druk op **Instellingen**, selecteer het menu: **Installatie > Producten**

3.2.2 De onderhoudsmodus verlaten

- De producten moeten worden gesloten (geen zelfbescherming in werking).
- Automatisch verlaten na 15 minuten zonder actie.

Vanaf het scherm "Onderhoudsmodus verlaten?" :

- Druk op Ja, vervolgens op Terug.
Het startscherm wordt weergegeven.
Het systeem is niet langer in onderhoudsmodus.

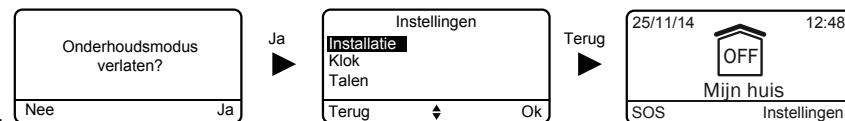

- Druk op Nee, vervolgens op Terug.
Op het startscherm wordt weergegeven dat de onderhoudsmodus nog steeds geactiveerd is.

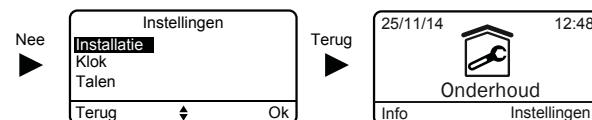

Vanaf het startscherm dat "Onderhoud" vermeldt:

- Druk op de OFF toets.
Het startscherm wordt weergegeven.
Het systeem is niet langer in onderhoudsmodus.

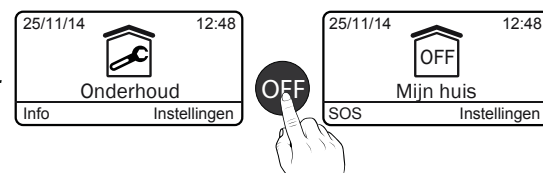

3.2.3 Vereenvoudigde inbedrijfstelling

• Deactivering van signalisering onderhoudsmodus

De overschakeling naar onderhoudsmodus activeert automatisch een korte activering van de binnensirene van de centrale, alsook een oproepcyclus.

Om te voorkomen dat deze signalering wordt herhaald tijdens het opstarten van het systeem, kunt u tijdelijk de sirene onderhoud en oproep onderhoud uitschakelen, raadpleeg de desbetreffende hoofdstukken (§ Installatie aanpassen).

Opgelet: zorg ervoor dat u de Sirene onderhoud en Oproep onderhoud na de inbedrijfstelling opnieuw activeert.

Herinnering: om de NF&A2P-certificering te garanderen, moeten de Sirene onderhoud en Oproep onderhoud geactiveerd zijn.

• Touch-toetsenbord CLT 8000 TYXAL+ nomade

Het touch-toetsenbord CLT 8000 TYXAL+ kunt u tijdens de inbedrijfstelling meenemen.

Haal het toetsenbord uit de muurbeugel en deactiveer de zelfbeveiliging (§ Installatie aanpassen).

Opgelet: zorg ervoor dat u de zelfbeveiliging na de inbedrijfstelling opnieuw activeert.

Herinnering: om de NF&A2P-certificering te garanderen, moet de zelfbeveiliging geactiveerd zijn.



3. Opstarten met een touch-toetsenbord CLT 8000 TYXAL+

- De centrale moet zich in de Onderhoudsmodus bevinden.
- De centrale moet over ten minste een verbonden touch-toetsenbord beschikken.
- Om de producten met het systeem te verbinden, moeten ze zich op hun definitieve locatie bevinden (EN 50131).

3.3 Producten toevoegen

3.3.1 Een product verbinden

- Voer de installateurscode in (standaard 123456) en bevestig door op OK te drukken.

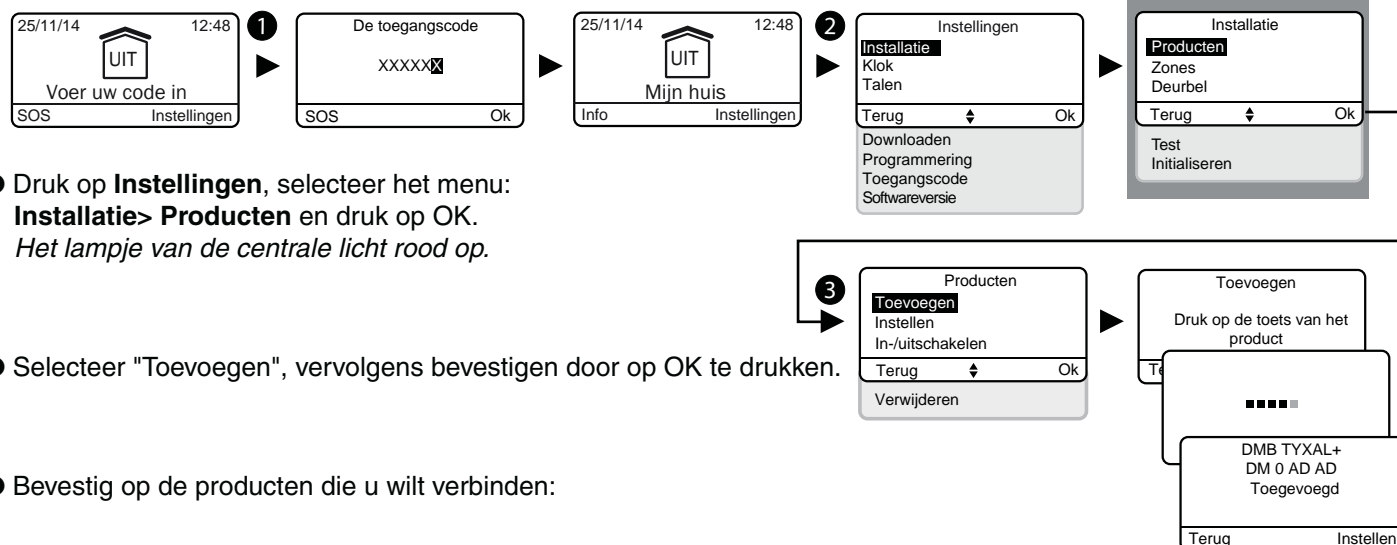

- Druk op **Instellingen**, selecteer het menu: **Installatie** > **Producten** en druk op OK. *Het lampje van de centrale licht rood op.*

- Selecteer "Toevoegen", vervolgens bevestigen door op OK te drukken.

- Bevestig op de producten die u wilt verbinden:

| | | |
|---|--|--|
| Afstandsbediening TL 2000 TYXAL+ | | |
| Gewoon toetsenbord CLS 8000 TYXAL+ | | Druk 5 seconden op de knop ON. <i>Het lampje licht rood en vervolgens groen op om de actie te bevestigen.</i> <i>De centrale zendt een pieptoon uit.</i> |
| Badgelezer LB 2000 TYXAL+ | | |
| Extern toetsenbord CLS 8000 TYXAL+ | | Druk gedurende 5 seconden op A Het externe toetsenbord piept bij het indrukken, vervolgens een 2de piep na 5 seconden. <i>De centrale zendt een pieptoon uit.</i> |
| Touch-toetsenbord met scherm CLT 8000 TYXAL+ | | Druk op om het scherm te activeren, vervolgens 5 seconden op ON totdat er wordt weergegeven: "Geen centrale verbonden". <i>De centrale zendt een pieptoon uit.</i> <i>Op het scherm van de CLT wordt weergegeven: Actie bevestigd en vervolgens "Downloaden".</i> |
| Badge | | De badgelezer moet worden verbonden met de centrale. Druk 5 seconden gelijktijdig op de toetsen ON en 1 van de lezer. <i>Het rood lampje gaat branden.</i> Houd de badge binnen 5 seconden op de lezer. <i>De groen lampje gaat branden om de actie te bevestigen.</i> <i>De centrale zendt een pieptoon uit.</i> |

| | | |
|---|--|--|
| Telefonische overdragers TTRTC TYXAL+, TTGSM, TYDOM 2.0 | | Druk kort op externe toets (T1) van de overdrager. <i>Als er op de knop wordt gedrukt, dan laat de overdrager een pieptoon horen, vervolgens een tweede pieptoon om de vereniging te bevestigen.</i> <i>De centrale zendt een pieptoon uit.</i> |
| Inbraakdetectoren DO, MDO, DOI PVC TYXAL+ | | |
| Bewegingsdetectoren DMB, DMBD, DMBV, DME, DMBE TYXAL+ | | Druk kort op toets van een product. <i>Het lampje knippert als er op de knop wordt gedrukt en knippert vervolgens een tweede keer om de verbinding te bevestigen.</i> <i>De centrale zendt een pieptoon uit.</i> |
| Technische detector DCS TYXAL+ | | |
| Buitensirene SEF TYXAL+ | | |
| Sirene Si TYXAL+ | | Druk kortstondig op de toets 1 van de sirene. <i>Het lampje licht rood en vervolgens groen op om de actie te bevestigen.</i> <i>De centrale zendt een pieptoon uit.</i> |
| Inbraakdetectoren DOS, DCP, DVR TYXAL+ | | Druk kort op toets van een product. <i>De zender laat een pieptoon horen. De centrale zendt een pieptoon uit.</i> |
| Technische detectoren DU, DF, DFR TYXAL+ | | Druk kort op toets van een product. <i>Deze laat een pieptoon horen.</i> <i>De centrale zendt een pieptoon uit.</i> |
| Herhaler REP TYXAL+ | | Een herhaler verbinden (raadpleeg het hoofdstuk "Een herhaler verbinden"). |
| Motor rolluik (Inbraakmodus) | | U moet de centrale met de motor verbinden (raadpleeg het hoofdstuk "Een motor verbinden"), vervolgens verbindt u de modus anti-inbraak met de motor van de centrale (zie handleiding van de motor). |
| Voor alle andere producten uit het assortiment Thermisch of Automatische, raadpleegt u hun handleiding. | | |

- De centrale bevestigt met een piep.
De identifier van het product wordt weergegeven op het scherm (bijvoorbeeld: DMB TYXAL+).
- U kunt het product aanpassen (naam wijzigen, onmiddellijk/vertraagd activeren...). Raadpleeg hiervoor het hoofdstuk "Uw product aanpassen".

Als de centrale een reeks pieptonen laat horen, raadpleeg dan het hoofdstuk "Hulp".

3.3.2 De modus "Product toevoegen" verlaten

U kunt de modus "Product toevoegen" verlaten door herhaaldelijk te drukken op de toets **Terug**.

3. Opstarten met een touch-toetsenbord CLT 8000 TYXAL+

3.4 Toegangscode (Maken - Bewerken - Verwijderen)

3.4.1 Algemeen

De toegangscode (6 cijfers) worden in de alarmcentrale geregistreerd. U configureert eenmalig de toegangscode met het touch-toetsenbord CLT 8000 TYXAL en de andere producten (toetsenborden of zenders) herkennen automatisch deze codes. U hoeft niet voor elk product de codes in te stellen.

U beschikt over:

- 1 code "installateur" (123456 bij inbedrijfstelling). Wij raden u sterk aan om uw eigen code te maken.
- 10 codes "gebruiker" of "beperkt".

- Met de Installateurscode kunt u commando's geven en systeeminstellingen wijzigen. Met de installateurscode kunt u codes maken of alle codes verwijderen (installateur en gebruiker). U kunt het systeem alleen uitschakelen als deze werd ingeschakeld met een installateurscode.
- Met de gebruikerscode kunt u commando's geven en bepaalde instellingen wijzigen. Er zijn twee toegangsniveaus "Eenvoudig" en "Geavanceerd" (zie onderstaande tabel). De "Eenvoudige" gebruikerscode voldoet aan de eisen van de norm EN 50131.
- Beperkte code: een gebruikerscode kan van het type Beperkt zijn, dit wil zeggen dat deze geen toegang biedt tot de commando's ON en OFF van de zones waarmee deze is verbonden (bijv: onderhoudspersoneel, levering,...).
- U moet zones hebben gemaakt om beperkte codes te maken.
- Met het menu "Alles verwijderen", worden alle gebruikerscodes verwijderd en de installateurcode wordt hersteld naar de standaard code (123456).
- Om vanaf de installateurscode een gebruikerscode te maken, moet u deze eerst verwijderen en vervolgens opnieuw maken.

Als u beschikt over een touch-toetsenbord (bijv. CLT 8000 TYXAL+) dan wordt het aangeraden om dit toetsenbord te gebruiken voor alle wijzigingen aan de toegangscode en om deze te maken.

Foute code ingevoerd: Het toetsenbord wordt na 5 verkeerde pogingen gedurende 90 seconden geblokkeerd. Als de verkeerde code nog meer wordt ingevoerd (max. 21 pogingen), dan zal een alarmcyclus worden geactiveerd.

| Mogelijke acties | Eenvoudige gebruiker- scode | Geavanceerde gebruik- erscode |
|--|--------------------------------|----------------------------------|
| Taalkeuze | X | X |
| Klok instellen (datum, tijd, ...) | X | X |
| Downloaden | X | X |
| Programmering | | X |
| Een toegangscode verwijderen / naam geven | X | X |
| Een product inschakelen/uitschakelen | X | X |
| Een product een naam geven | X | X |
| De geluidsniveaus wijzigen | | X |
| De helderheid van het scherm CLT8000 aanpassen | X | X |
| De helderheid van het toetsen van CLT8000 aanpassen | X | X |
| De pieptonen toetsen van CLT8000 activeren/deactiveren | X | X |
| De zones een naam geven | X | X |
| De oproepnummers programmeren | | X |
| Inkomende oproep (dubbele oproep / aantal beltonen) | X | X |
| SMS-melding familie | X | X |
| SIM-kaart (PIN / PUK-codes) | | X |
| Stemhulp inschakelen/uitschakelen (overdrager) | X | X |

3.4.2 Vanaf een installateurscode een code wijzigen of maken

- Voer de installateurscode in (standaard 123456) en bevestig door op OK te drukken.
- Druk op **Instellingen**, selecteer het menu: **Toegangscode** en klik op OK.

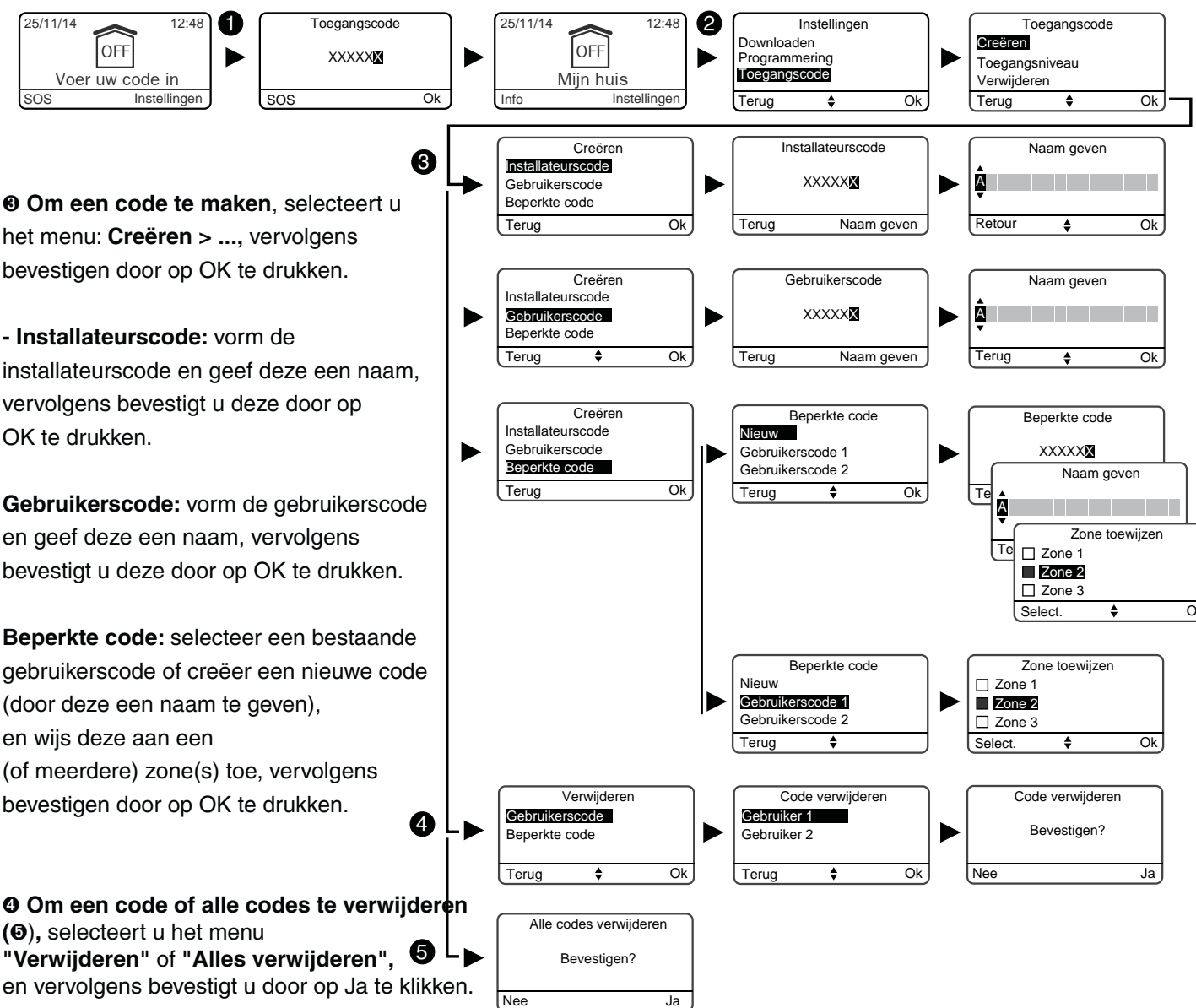

③ Om een code te maken, selecteert u het menu: **Creëren** > ..., vervolgens bevestigen door op OK te drukken.

- **Installateurscode:** vorm de installateurscode en geef deze een naam, vervolgens bevestigt u deze door op OK te drukken.

Gebruikerscode: vorm de gebruikerscode en geef deze een naam, vervolgens bevestigt u deze door op OK te drukken.

Beperkte code: selecteer een bestaande gebruikerscode of creëer een nieuwe code (door deze een naam te geven), en wijs deze aan een (of meerdere) zone(s) toe, vervolgens bevestigen door op OK te drukken.

④ Om een code of alle codes te verwijderen (⑤), selecteert u het menu **"Verwijderen"** of **"Alles verwijderen"**, ⑤ en vervolgens bevestigt u door op Ja te klikken.

3.4.3 Toegangsniveaus van gebruikerscodes

Er zijn toegangsniveaus: "Eenvoudig" en "Geavanceerd". Met het niveau "Geavanceerd" kunt u meer instellingen uitvoeren (zie onderstaande tabel).

- Voer de installateurscode in (standaard 123456) en bevestig door op OK te drukken.
- Druk op **Instellingen**, selecteer het menu: **Toegangscode** > **Toegangsniveau** en klik op OK.

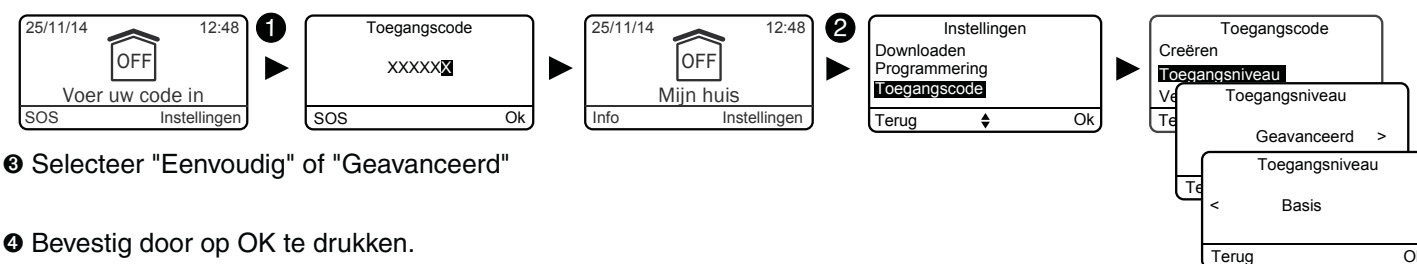

- Selecteer "Eenvoudig" of "Geavanceerd"
- Bevestig door op OK te drukken.

3. Opstarten met een touch-toetsenbord CLT 8000 TYXAL+

3.4.4 Vanaf een gebruikerscode een gebruikerscode wijzigen

- Voer de gebruikerscode in en druk op OK.
- Druk op Instellingen, selecteer het menu: **Toegangscodes > Wijzigen** en klik op OK.



- Selecteer de code die u wilt wijzigen. Vorm de oude code, vervolgens de nieuwe code, geef deze een naam, vervolgens bevestigt u deze door op OK te drukken.

3.5 De installatie aanpassen

3.5.1 De tijd instellen

- Voer de installateurscode in (standaard 123456) en bevestig door op OK te drukken.
- Druk op **Instellingen**, selecteer het menu: **Klok**, vervolgens bevestigt u met OK.

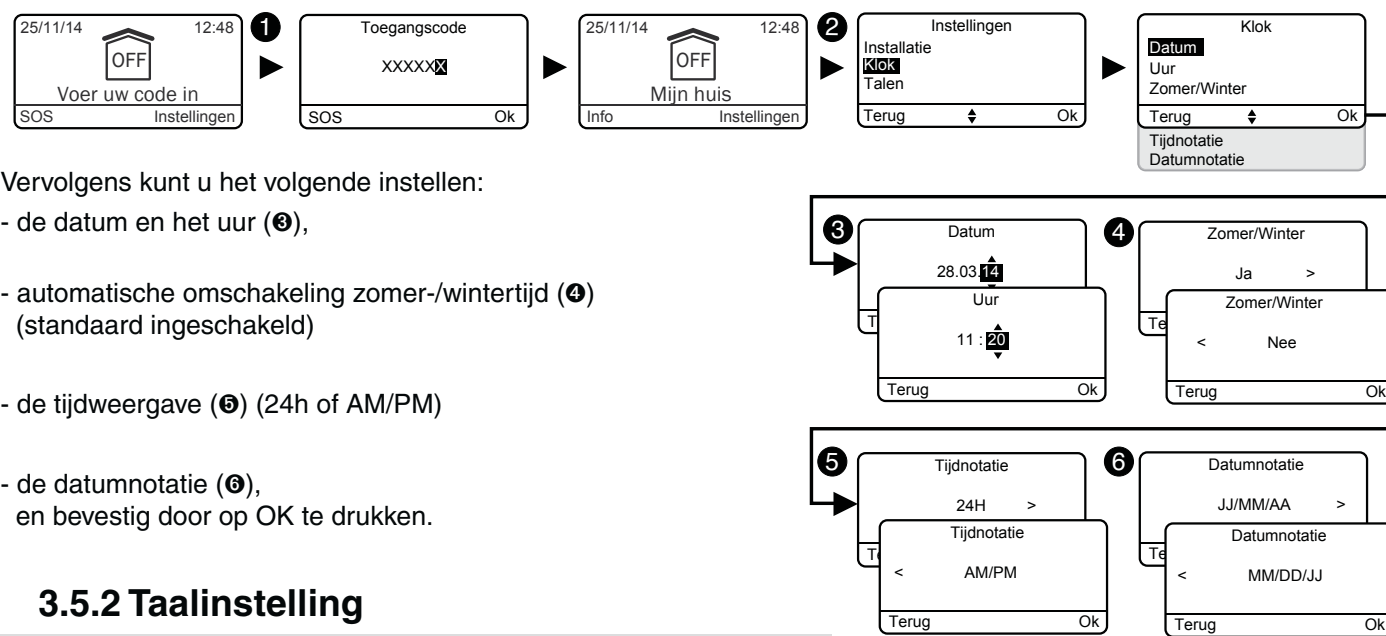

Vervolgens kunt u het volgende instellen:

- de datum en het uur (⌚),
- automatische omschakeling zomer-/wintertijd (🌞) (standaard ingeschakeld)
- de tijdweergave (🕒) (24h of AM/PM)
- de datumnotatie (📅), en bevestigt door op OK te drukken.

3.5.2 Taalinstelling

Als uw installatie over een telefonische overdrager beschikt, dan wordt de taal rechtstreeks geregistreerd in de overdrager.

- Voer de installateurscode in (standaard 123456) en bevestig door op OK te drukken.
- Druk op **Instellingen**, selecteer het menu: **Talen**, vervolgens bevestigt u met OK.



- Selecteer uw taal in de lijst, vervolgens bevestigen met OK.

3.5.3 Downloaden

Het toetsenbord wordt automatisch bijgewerkt. Met dit menu kunt u een download forceren, zodat het touch-screen onmiddellijk wordt bijgewerkt met de gegevens die door de centrale werden opgeslagen (bijvoorbeeld na wijzigingen aan de installatie).

- Voer de installateurscode in (standaard 123456) en bevestig door op OK te drukken.

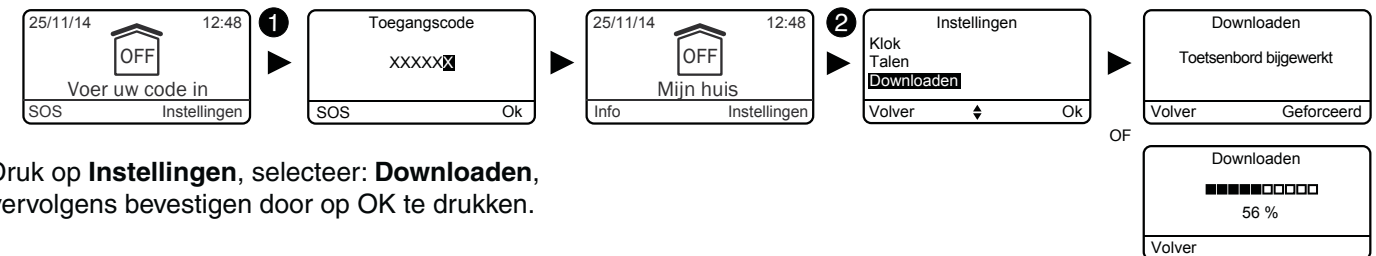

- Druk op **Instellingen**, selecteer: **Downloaden**, vervolgens bevestigen door op OK te drukken.

3.5.4 Wekelijkse programmering

Met de programmering kunt u het inschakelen/uitschakelen van uw systeem automatiseren.

Voorbeelden:

- U wilt elke nacht de gelijkvloerse verdieping beveiligen. Programmeer het tijdstip waarop de automatische werking wordt gestart.
- In een bedrijf, u wilt het systeem elke morgen uitschakelen voordat het personeel aankomt en automatisch uitschakelen na het werk.

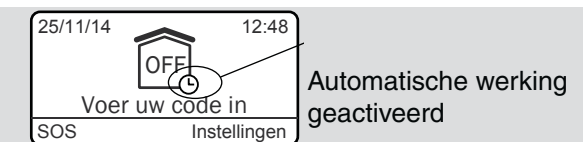

- Voer de installateurscode in (standaard 123456) en bevestig door op OK te drukken.

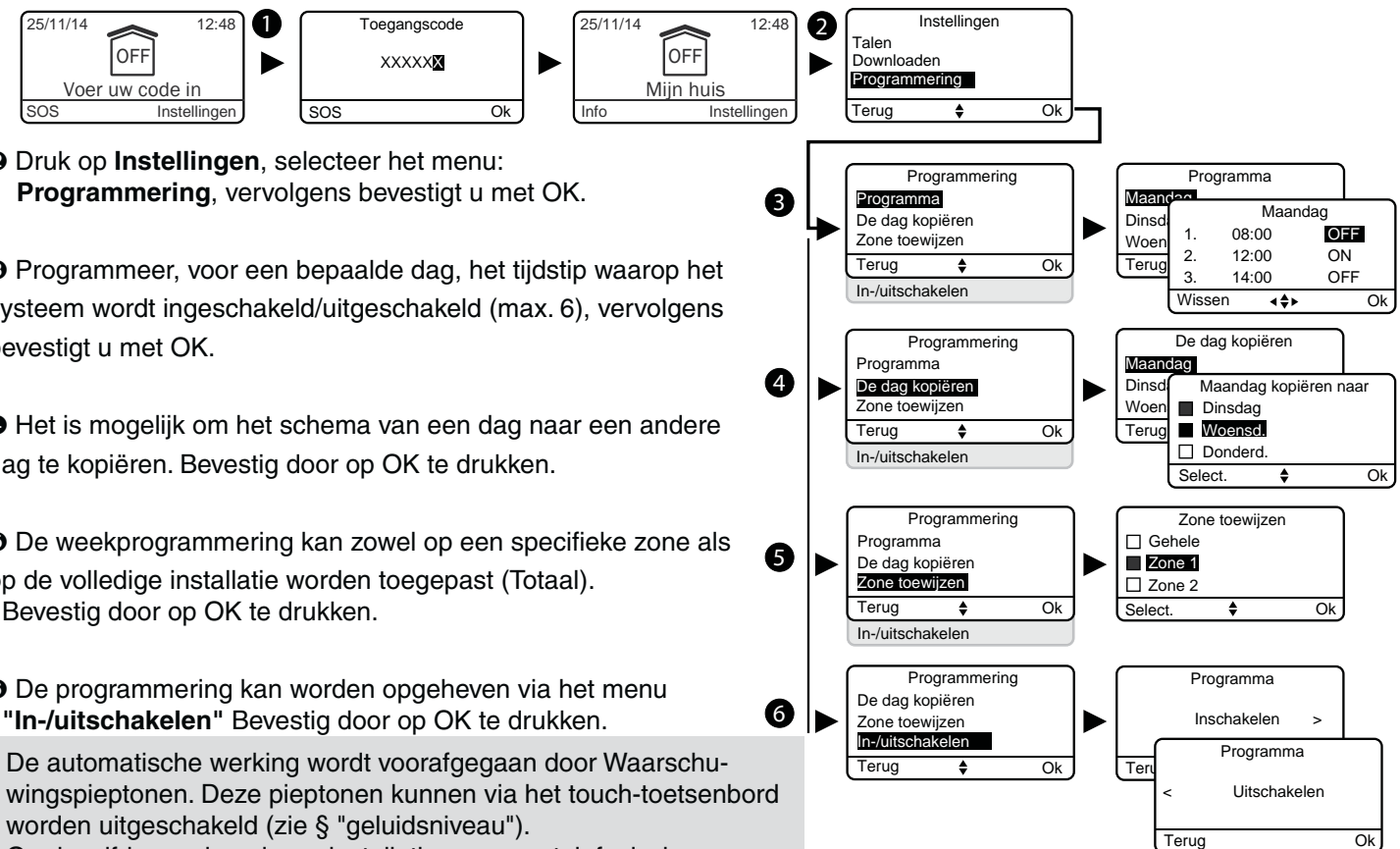

- Druk op **Instellingen**, selecteer het menu: **Programmering**, vervolgens bevestigt u met OK.

- Programmeer, voor een bepaalde dag, het tijdstip waarop het systeem wordt ingeschakeld/uitgeschakeld (max. 6), vervolgens bevestigt u met OK.

- Het is mogelijk om het schema van een dag naar een andere dag te kopiëren. Bevestigt door op OK te drukken.

- De weekprogrammering kan zowel op een specifieke zone als op de volledige installatie worden toegepast (Totaal). Bevestigt door op OK te drukken.

- De programmering kan worden opgeheven via het menu **"In-/uitschakelen"** Bevestigt door op OK te drukken.

De automatische werking wordt voorafgegaan door Waarschuwingstonen. Deze pieptonen kunnen via het touch-toetsenbord worden uitgeschakeld (zie § "geluidsniveau"). Op dezelfde manier, als uw installatie over een telefonische overdrager beschikt, dan zal de stemhulp u op de hoogte brengen van de automatische werking. U kunt deze stemhulp uitschakelen (zie § "Stemhulp").

3. Opstarten met een touch-toetsenbord CLT 8000 TYXAL+

In de volgende tabel worden de functies van de producten weergegeven die met het touch-toetsenbord kunnen worden aangepast (Menu: **Installatie > Producten > Instellen**).

| | Alarmcentrale | Touch-toetsenbord | Gewoon toetsenbord | Extern toetsenbord | Badgelezer | RFID-badge | Afstandsbediening | Openingsdetectors | Bewegingsdetectors | Binnensirene | Buitensirene | PSTN-telefoonkiezer | Gsm-telefoonkiezer | IP-telefoonkiezer | Detectors detectoren | Herhaler |
|-------------------------------------|---------------|-------------------|--------------------|--------------------|------------|------------|-------------------|-------------------|--------------------|--------------|--------------|---------------------|--------------------|-------------------|----------------------|----------|
| Producten een naam geven | ✓ | ✓ | ✓ | ✓ | ✓ | ✓ | ✓ | ✓ | ✓ | ✓ | ✓ | ✓ | ✓ | ✓ | ✓ | ✓ |
| De zelfbeveiliging In-/uitschakelen | ✓ | ✓ | ✓ | | ✓ | | | alleen DO TYXAL+ | ✓ | ✓ | ✓ | ✓ | ✓ | ✓ | ✓ | ✓ |
| Onmiddellijke/vertraagde activering | | | | | | | | ✓ | ✓ | | | | | | | |
| Helderheid van het scherm | | ✓ | | | | | | | | | | | | | | |
| Toetsverlichting | | ✓ | | | | | | | | | | | | | | |
| Toetsenblokken | | ✓ | | | | | | | | | | | | | | |
| De staat van het systeem weergeven | | ✓ | | | | | | | | | | | | | | |
| Geluidsniveau sirene | ✓ | | | | | | | | | ✓ | ✓ | | | | | |
| Geluidsniveau pieptonen | ✓ | | | | | | | | | ✓ | ✓ | | | | | |
| Sirene onderhoud | ✓ | | | | | | | | | | | | | | | |
| Bevestiging AAN/UIT | ✓ | | | | | | | | | ✓ | ✓ | | | | | |
| Inloopvertraging | ✓ | | | | | | | | | | | | | | | |
| Vertraging vertrek | ✓ | | | | | | | | | | | | | | | |
| Laatste uitgang | ✓ | | | | | | | | | | | | | | | |
| Telefoonnummers | | | | | | | | | | | | ✓ | ✓ | | | |
| Toezicht op afstand | | | | | | | | | | | | ✓ | ✓ | | | |
| Oproepen onderhoud | | | | | | | | | | | | ✓ | ✓ | | | |
| Binnenkomende oproepen | | | | | | | | | | | | ✓ | | | | |
| Sim-kaart | | | | | | | | | | | | | ✓ | | | |
| SMS-melding familie (1) | | | | | | ✓ | ✓ | | | | | | ✓ | | | |
| Meldoptie Spraak/SMS (2) | | | | | | | | | | | | | ✓ | | | |
| Stemhulp | | | | | | | | | | | | ✓ | ✓ | | | |

(1): Bijvoorbeeld: uw kind komt thuis en schakelt het systeem via de afstandsbediening of kaartlezer uit, de GSM telefonische overdrager stuurt een SMS naar de ouders.

(2): U kunt met uw GSM telefonische overdrager, selecteren welke telefoonnummers de oproep - via SMS - ontvangen, in geval van een gebeurtenis.

3.5.5 De producten een naam geven

1 Voer de installateurscode in (standaard 123456) en bevestig door op OK te drukken.

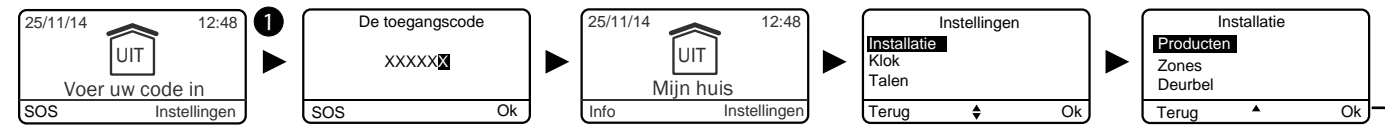

2 Druk op **Instellingen**, selecteer het menu: **Installatie > Producten > Instellen** en druk op OK.

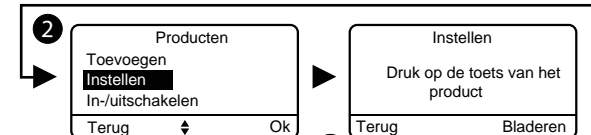

3 Druk op de toets van het product waarvan u de naam wilt wijzigen of selecteer het product in de lijst met producten door te klikken op **"Bladeren"** vervolgens bevestigt u door te klikken op OK.

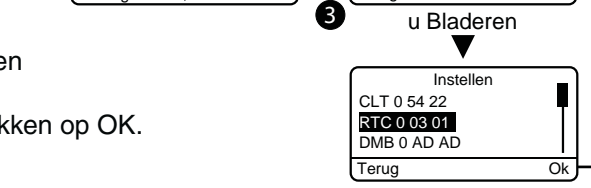

4 Zodra het product is geïdentificeerd, selecteert u het menu **"Naam geven"**, vervolgens bevestigen door op OK te klikken.

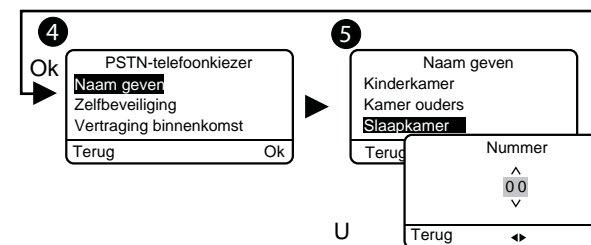

5 In de lijst kunt u een label kiezen (aanbevolen), vervolgens een nummer (optioneel) of u kunt de naam van het product aanpassen door een nieuwe naam in te voeren. Bevestig door op OK te drukken.

- Om de producten een naam te geven, raden wij u aan om een van de labels in de lijst te gebruiken (overloop, gang, ...).
- Als uw installatie over een telefonische overdrager beschikt, dan zal deze de gekozen label vermelden.
- U kunt snel naar de vooraf geregistreerde namen gaan door op de eerste letters te tikken.

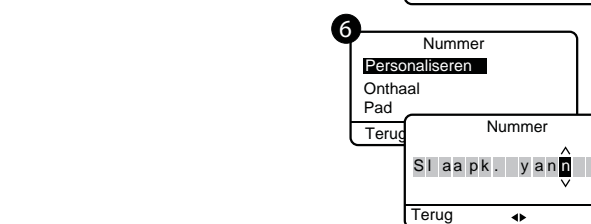

Lijst met mogelijke producten:

- CS: Centrale
- CLT: Touch-toetsenbord met scherm
- CLS: Gewoon toetsenbord
- CLE: Extern toetsenbord
- LB: Badgelezer
- Ba: RFID-badge
- TL: Afstandsbediening
- DMB: Bewegingsmelder
- DME: Bewegingsmelder voor gebruik buitenshuis
- DMD: Bewegingsmelder dubbele technologie
- DMV: Bewegingsdetector met video
- DO: Openingsdetector
- MDO: Micro openingsdetector
- DOI: Geïntegreerde openingsdetector
- DVR: Detector voor rolluik
- DCP: Schokdetector
- DFR: Draadloze rookdetector
- DU: Universele detector (DU, DOS)
- DF: Lekkagedetector
- DCS: Stroomuitvaldetector
- PSTN: PSTN-telefoonkiezer
- GSM: Gsm-telefoonkiezer
- IP: IP-telefoonkiezer
- SI: Binnensirene
- SEF: Buitensirene
- REP: Herhaler
- Ro: Rollia motor

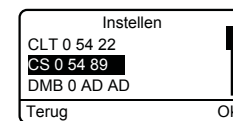

Vooraf registreerde namen:

- | | | |
|-------------------|-------------------|----------------|
| Tuinhuis | Zomerkeuken | Toegangspoort |
| Home | Portaal | Deur |
| Overloop | Bijgebouw | Opensl. deur |
| Appartement | Opslagplaats | RDC |
| Achterkeuken | Directie | Receptie |
| Atelier | Kleedruimte | Voorraadruimte |
| Schuifraam | Ingang | Zaal |
| Bad, douche | Trap | Eetkamer |
| Balkon | Verdieping | Wachtkamer |
| Bar | Raam | Speelzaal |
| Bibliotheek | Garage | Pauzelokaal |
| Wasruimte | Zolder | Vergaderzaal |
| Bureau | Hal | Sportzaal |
| Werkkamer | Loods | Salon |
| Kelder | Nooduitgang | Secretariaat |
| Wijnkelder | Tuin | Woonkamer |
| Slaapkamer | Lokaal | Showroom |
| Kinderkamer | Technische ruimte | Bedrijf |
| Slaapkamer ouders | Winkel | Kelder |
| Werk | Huis | Spa |
| Ketelruimte | Tussenetage | Terras |
| Zolder | Trapportaal | Veranda |
| Gem.ruimte | Parking | Garderobe |
| Gang | Patio | Vitrine |
| Koer | Zwembad | WC |
| Keuken | Kast | |
| | Portiek | |

3. Opstarten met een touch-toetsenbord CLT 8000 TYXAL+

3.5.6 De zelfbeveiliging in-/uitschakelen

Herinnering: om de NF&A2P-certificering te garanderen, moet de zelfbeveiliging geactiveerd zijn.

Met dit menu kunt u tijdelijk de zelfbeveiliging van een product van het systeem uitschakelen, in geval van problemen.

Alle problemen met de zelfbeveiliging worden niet langer gemeld.

- Voer de installateurscode in (standaard 123456) en bevestig door op OK te drukken.
- Druk op **Instellingen**, selecteer het menu: **Installatie > Producten > Instellen** en druk op OK.
- Druk op de toets van het product dat u wilt wijzigen of selecteer het product in de lijst met producten door te klikken op "**Bladeren**" vervolgens bevestigt u door te klikken op OK.
- Zodra het product is geïdentificeerd, selecteert u het menu "**Zelfbeveiliging**", vervolgens bevestigen door op OK te klikken.
- Selecteer "**Inschakelen**" of "**Uitschakelen**", vervolgens bevestigen door op OK te drukken.

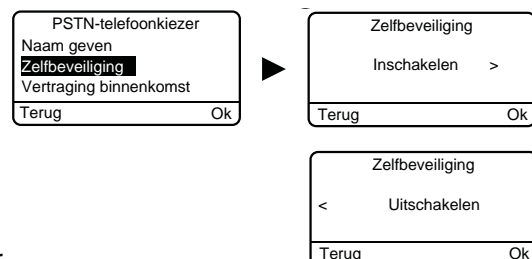

3.5.7 Inloopvertraging op inbraakdetectoren (onmiddellijke/vertraagde activering)

Onmiddellijk: als er iets gedetecteerd wordt, gaat het alarm onmiddellijk af.

Vertraagd: wanneer er iets gedetecteerd wordt het afgaan van het alarm uitgesteld (instelbaar tussen 5 en 45 seconden) om de gebruiker in de gelegenheid te stellen het alarm uit te zetten nadat hij is binnengekomen (bijvoorbeeld: aan- en uitzetten met een op de muur bevestigd touch-toetsenbord).

Tijdens deze vertraging zal er een waarschuwingspieptoon worden gegeven.

- Voer de installateurscode in (standaard 123456) en bevestig door op OK te drukken.
- Druk op **Instellingen**, selecteer het menu: **Installatie > Producten > Instellen** en druk op OK.
- Druk op de toets van het product dat u wilt wijzigen of selecteer het product in de lijst met producten door te klikken op "**Bladeren**" vervolgens bevestigt u door te klikken op OK.
- Zodra het product is geïdentificeerd, selecteert u het menu "**Inloopvertraging**", vervolgens bevestigen door op OK te klikken.
- Selecteer het type activering: onmiddellijk of vertraagd (**5-45 seconden**), en klik op OK.

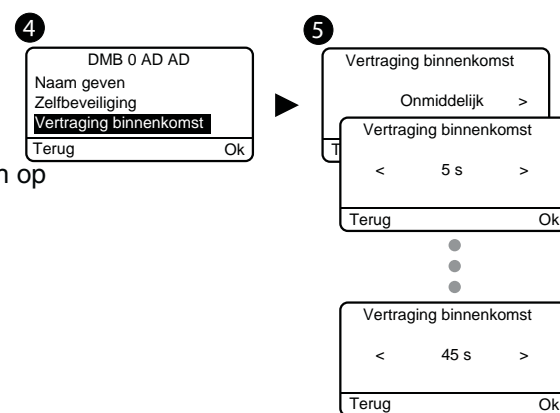

3.5.8 Toetsverlichting

De instellingen **Toetsverlichting**, **Pieptonen toetsen** en **Helderheid** van het scherm en gevoeligheid van de toetsen hebben alleen betrekking op het touch-toetsenbord waarop u deze instellingen maakt.

- Voer de installateurscode in (standaard 123456) en bevestig door op OK te drukken.
- Druk op **Instellingen**, selecteer het menu: **Installatie > Producten > Instellen** en druk op OK.
- Selecteer in de lijst met producten het touch-toetsenbord door te klikken op "Bladeren", vervolgens bevestigen met OK.
- Selecteer het menu "**Toetsverlichting**", vervolgens "**Inschakelen**" of "**Uitschakelen**" (Ⓢ), vervolgens bevestigen door op OK te drukken.

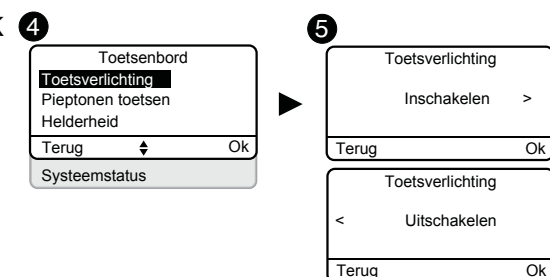

3.5.9 Pieptonen toetsen

- Voer de installateurscode in (standaard 123456) en bevestig door op OK te drukken.
- Druk op **Instellingen**, selecteer het menu: **Installatie > Producten > Instellen** en druk op OK.
- Selecteer in de lijst met producten het touch-toetsenbord door te klikken op "Bladeren", vervolgens bevestigen met OK.
- Selecteer het menu "**Pieptonen toetsen**", vervolgens "**Inschakelen**" of "**Uitschakelen**" (Ⓢ), vervolgens bevestigen door op OK te drukken.

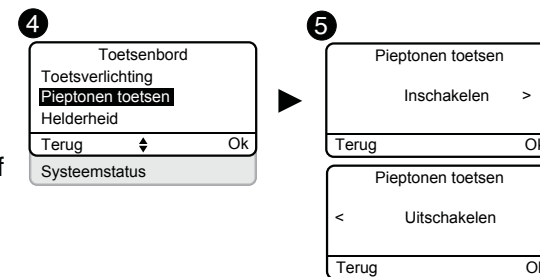

3.5.10 Helderheid van het scherm

- Voer de installateurscode in (standaard 123456) en bevestig door op OK te drukken.
- Druk op **Instellingen**, selecteer het menu: **Installatie > Producten > Instellen** en druk op OK.
- Selecteer in de lijst met producten het touch-toetsenbord door te klikken op "Bladeren", vervolgens bevestigen met OK.
- Selecteer het menu "**Helderheid**", vervolgens past u de waarde aan met de pijlen < en > (Ⓢ) en bevestig door op OK te drukken.

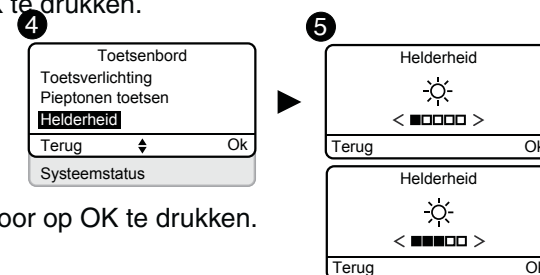

3.5.11 Systemstatus

Om al dan niet de systeemstatus op het startscherm weer te geven (voordat de toegangscode wordt ingevoerd).

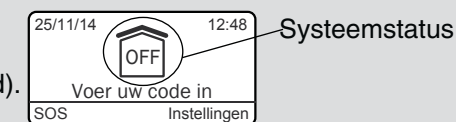

- Voer de installateurscode in (standaard 123456) en bevestig door op OK te drukken.
- Druk op **Instellingen**, selecteer het menu: **Installatie > Producten > Instellen** en druk op OK.
- Selecteer in de lijst met producten het touch-toetsenbord door te klikken op "Bladeren", vervolgens bevestigen met OK.
- Selecteer het menu "**Systeemstatus**", vervolgens "**Zichtbaar**" of "**Niet zichtbaar**" (Ⓢ), vervolgens bevestigen door op OK te drukken.

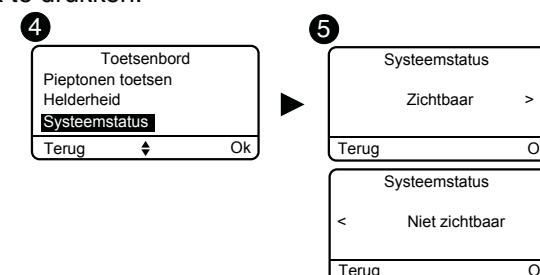

3.5.12 Gevoeligheid van de toetsen

In dit menu kunt u de gevoeligheid van de aanraaktoetsen instellen. Als het toetsenbord moeite heeft met de detectie, verhoogt u de gevoeligheid. Als het toetsenbord te gevoelig is, verlaagt u de gevoeligheid.

- Voer de installateurscode in (standaard 123456) en bevestig door op OK te drukken.
- Druk op **Instellingen**, selecteer het menu: **Installatie > Producten > Instellen** en druk op OK.
- Selecteer in de lijst met producten het touch-toetsenbord door te klikken op "Bladeren", vervolgens bevestigen met OK.
- Selecteer het menu "**Gevoeligheid**", vervolgens past u de waarde aan met de pijlen < en > (Ⓢ) en bevestig door op OK te drukken.
- Test de toetsen door erop te drukken en bevestig met OK als de instelling geschikt is.

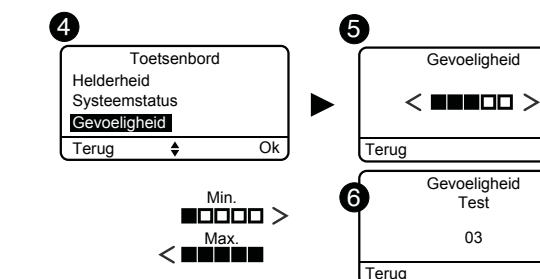

3. Opstarten met een touch-toetsenbord CLT 8000 TYXAL+

3.5.13 Geluidsniveaus

Het instellen van de geluidsniveaus is van toepassing op de centrale CS 8000 TYXAL+ en binnen- en buitensirene (SEF TYXAL+, Si TYXAL+).

1 Voer de installateurscode in (standaard 123456) en bevestig door op OK te drukken.

2 Druk op **Instellingen**, selecteer het menu: **Installatie > Producten > Instellen** en druk op OK.

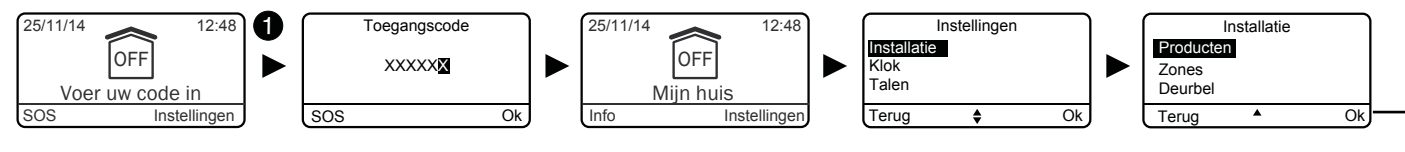

3 Selecteer in de lijst met producten het product dat u wilt wijzigen door te klikken op "**Bladeren**", vervolgens bevestigen met OK.

4 Om het geluidsniveau van de sirene te wijzigen, selecteert u het menu "**Geluidsniveau sirene**", vervolgens selecteert u het type signaal dat u wilt instellen (5):

- Inbraak, Technisch, Brand, Geluidsalarm of Deurbel (Sirene van centrale en binnen).
 - Inbraak, Pre-alarm, Brand, Geluidsalarm (Sirene buiten).
- Bevestig door op OK te drukken.

6 Stel het geluidsniveau met de toetsen < en > in, vervolgens bevestigen met OK.

7 U kunt uw geluidinstellingen testen door op Ja te klikken. *De sirene klinkt kortstondig.*

8 Om het geluidsniveau van de pieptonen problemen en waarschuwingen in te stellen (behalve buitensirene), selecteert u het type pieptoon, regelt u het geluidsniveau en bevestigt u met OK.

Waarschuwing: de instelling 0 van het geluidsniveau voor inbraak zal ervoor zorgen dat de sirene niet loeit in geval van:

- inbraak,
- zelfbeveiliging.

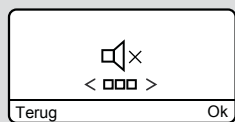

9 U kunt uw geluidinstellingen testen door op Ja te klikken. *De centrale piept kortstondig.*

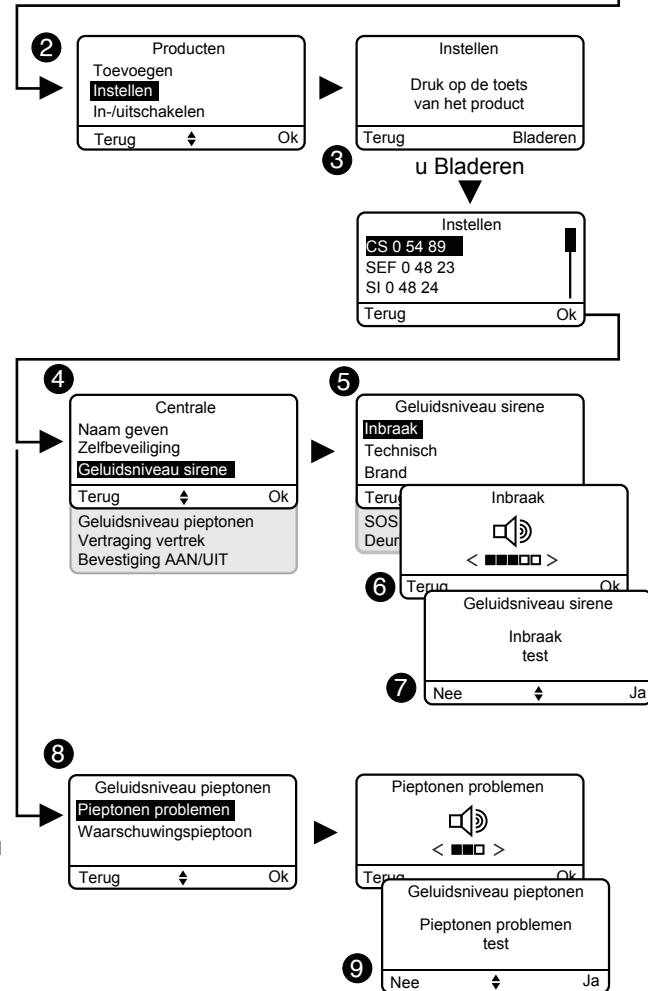

3.5.14 Vertraging vertrek van de installatie

Dit is de vertragingstijd tussen de activering van het systeem (ON) en het moment waarop de inbraakdetectoren actief zijn. Deze vertraging kan worden ingesteld, van 0 tot 90 seconden, en stelt u in staat om de bewaakte zone te verlaten zonder een alarm te activeren (instelbaar tot 90 seconden). De vertraging vertrek is globaal voor het systeem en wordt door de centrale opgeslagen (detectors moeten niet worden ingesteld).

1 Voer de installateurscode in (standaard 123456) en bevestig door op OK te drukken.

2 Druk op **Instellingen**, selecteer het menu: **Installatie > Producten > Instellen** en druk op OK.

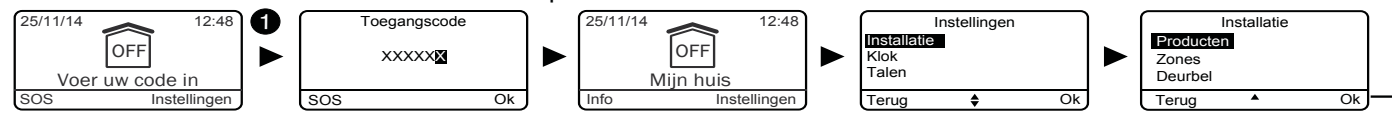

3 Selecteer in de lijst met producten de centrale door te klikken op "**Bladeren**", vervolgens bevestigen met OK.

4 Selecteer het menu "**Vertraging vertrek**", stel de gewenste vertragingstijd in (5), vervolgens bevestigen met OK.

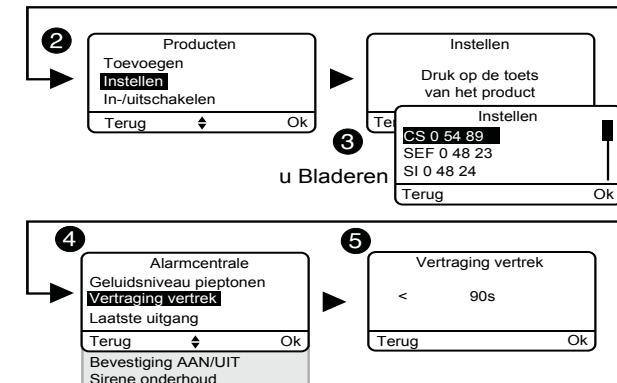

3.5.15 Laatste uitgang

Met deze functie kunt u een uitgang kiezen, die zelfs geopend, niet het systeem zal inschakelen (bijvoorbeeld: u gaat thuis weg en u schakelt het systeem in met de deur van de ingang open). U kunt slechts een openingsdetector aan de functie "Laatste uitgang" koppelen. In dit geval moet de vertraging vertrek niet worden ingesteld op 0.

1 Voer de installateurscode in (standaard 123456) en bevestig door op OK te drukken.

2 Druk op **Instellingen**, selecteer het menu: **Installatie > Producten > Instellen** en druk op OK.

3 Selecteer in de lijst met producten de centrale door te klikken op "**Bladeren**", vervolgens bevestigen met OK.

4 Selecteer het menu "**Laatste uitgang**", vervolgens bevestigen met OK.

Vervolgens kunt u:

- **Een product toewijzen** aan de functie "Laatste uitgang" door te duwen op de toets of door deze te selecteren in de lijst,

- **Raadplegen** welk product al aan de functie werd toegewezen,

- De vereniging van een product met de functie **verwijderen**.

5 Bevestig door op OK te drukken.

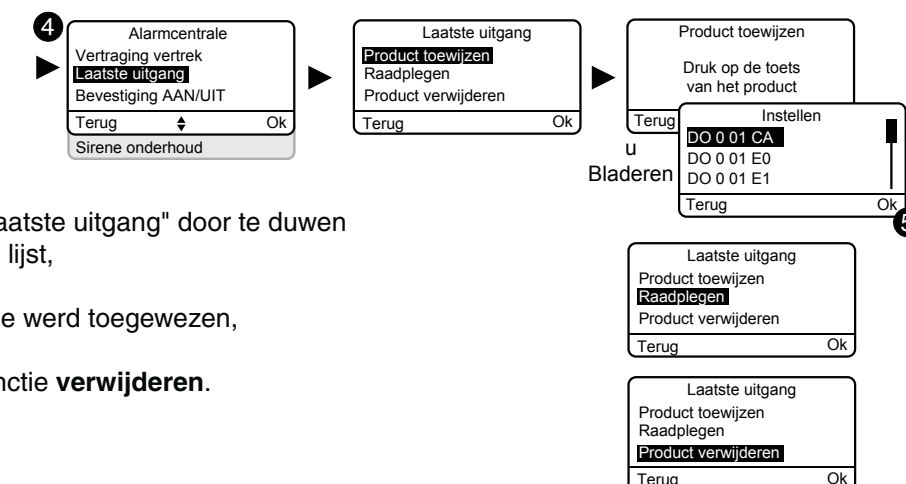

3. Opstarten met een touch-toetsenbord CLT 8000 TYXAL+

3.5.16 Bevestiging AAN/UIT

Met de functie Bevestiging AAN/UIT wordt het inschakelen en uitschakelen van het systeem kortstondig gemeld. Deze melding kan auditief of visueel zijn, met een centralesirene CS 8000 TYXAL+, een binnensirene Si TYXAL+ of een buitensirene SEF TYXAL+.

- Voer de installateurscode in (standaard 123456) en bevestig door op OK te drukken.
- Druk op **Instellingen**, selecteer het menu: **Installatie > Producten > Instellen** en druk op OK.

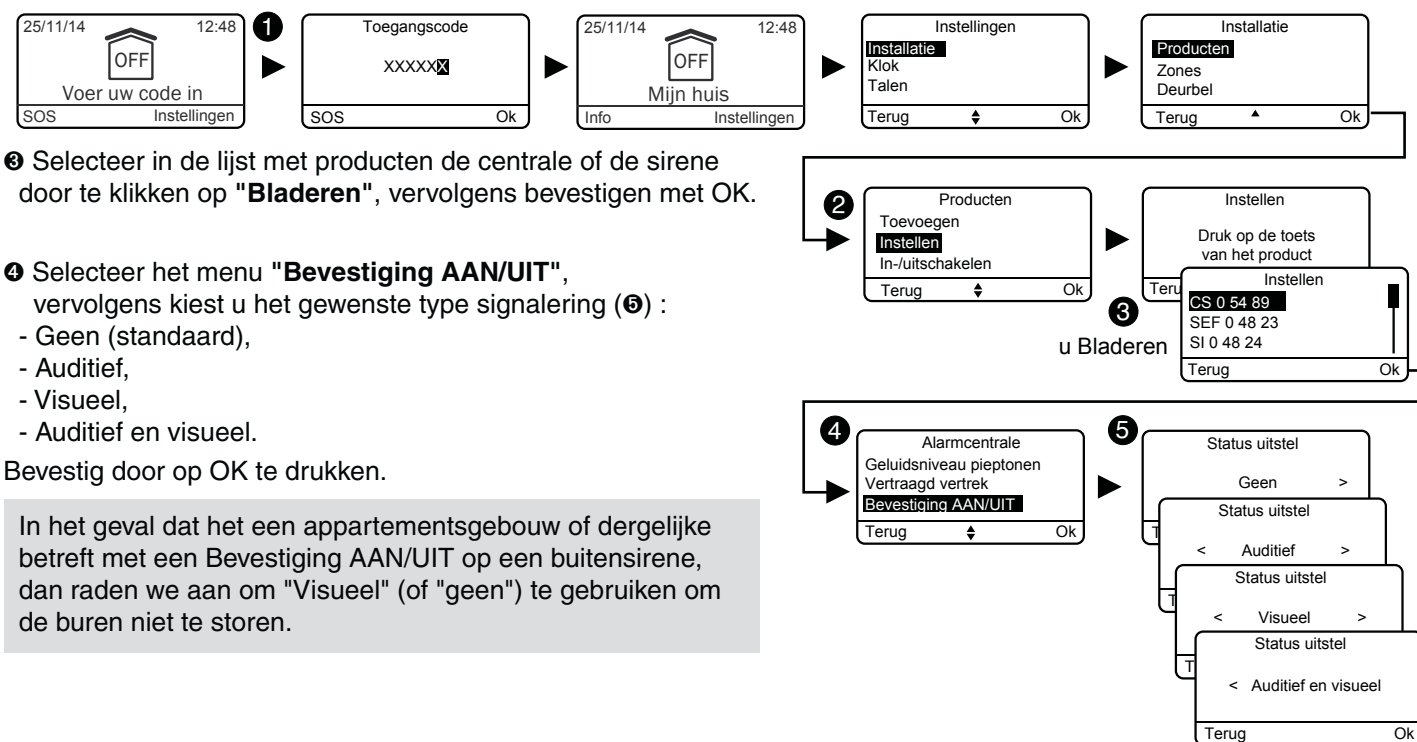

- Selecteer in de lijst met producten de centrale of de sirene door te klikken op "**Bladeren**", vervolgens bevestigen met OK.

- Selecteer het menu "**Bevestiging AAN/UIT**", vervolgens kiest u het gewenste type signalering (5) :
 - Geen (standaard),
 - Auditief,
 - Visueel,
 - Auditief en visueel.

Bevestig door op OK te drukken.

In het geval dat het een appartementsgebouw of dergelijke betreft met een Bevestiging AAN/UIT op een buitensirene, dan raden we aan om "Visueel" (of "geen") te gebruiken om de burens niet te storen.

3.5.17 Sirene onderhoud

Bij het overschakelen naar de onderhoudsmodus zal de centrale even loeien. Met dit menu kunt u het loeien uitschakelen (wordt vervangen door een pieptoon), bijvoorbeeld tijdens de inbedrijfstelling, om overlast te vermijden.

Zorg ervoor dat u de Sirene onderhoud na de inbedrijfstelling opnieuw activeert.

Herinnering: Om de NF&A2P-certificering te garanderen, moet de Sirene onderhoud geactiveerd zijn.

- Voer de installateurscode in (standaard 123456) en bevestig door op OK te drukken.
- Druk op **Instellingen**, selecteer het menu: **Installatie > Producten > Instellen** en druk op OK.
- Selecteer in de lijst met producten de centrale door te klikken op "**Bladeren**", vervolgens bevestigen met OK.
- Selecteer het menu "**Sirene onderhoud**", vervolgens bevestigen met OK.
- Selecteer "**Inschakelen**" of "**Uitschakelen**", vervolgens bevestigen door op OK (Ⓢ) te drukken.

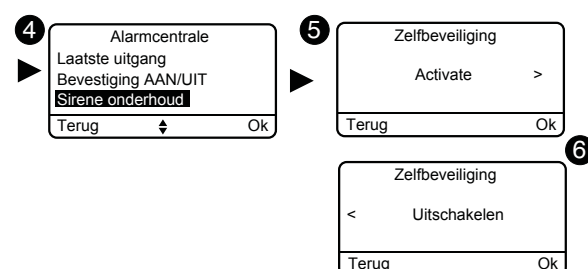

3.5.18 Anti-storing

De functie Anti-storing zal een alarmcyclus van het type inbraak activeren als men probeert de radio van de installatie te verstoren (loeien sirene + oproep overdrager). Het menu moet worden ingeschakeld en de centrale mag zich niet in de onderhoudsmodus bevinden.

- Voer de installateurscode in (standaard 123456) en bevestig door op OK te drukken.
- Druk op **Instellingen**, selecteer het menu: **Installatie > Producten > Instellen** en druk op OK.
- Selecteer in de lijst met producten de centrale door te klikken op "**Bladeren**", vervolgens bevestigen met OK.
- Selecteer het menu "Anti-storing", vervolgens bevestigen met OK.
- Selecteer "**Inschakelen**" of "**Uitschakelen**", vervolgens bevestigen door op OK (Ⓢ) te drukken.

3.5.19 Beheer van storingen

Het beheer van storingen "Geavanceerd" voldoet aan de norm EN 50131. Als u echter bepaalde meldingen niet wilt, dan kunt u overschakelen naar "Optimaal".

Geavanceerd:

- Een of meer niet-vereffende gebeurtenissen leiden tot een weigering om te starten.
- Storing batterij, supervisie, PSTN en GSM-lijn worden beschouwd als gebeurtenissen die vereffend moeten worden.
- Een storing Supervisie activeert een alarmcyclus als het systeem in werking is.

Optimaal:

- Een of meer niet-vereffende gebeurtenissen zullen leiden tot de weigering om te starten (alleen een signalering door pieptonen problemen).
- Storing batterij, supervisie, PSTN en GSM-lijn worden niet beschouwd als gebeurtenissen die vereffend moeten worden (worden alleen in de historiek vermeld).
- De fout Supervisie leidt niet tot een alarmcyclus (wordt alleen vermeld in de historiek).

- Voer de installateurscode in (standaard 123456) en bevestig door op OK te drukken.
- Druk op **Instellingen**, selecteer het menu: **Installatie > Producten > Instellen** en druk op OK.
- Selecteer in de lijst met producten de centrale door te klikken op "**Bladeren**", vervolgens bevestigen met OK.
- Selecteer het menu "Beheer van storingen", vervolgens bevestigen met OK.
- Selecteer "**Geavanceerd**" of "**Optimaal**", vervolgens bevestigen door op OK (Ⓢ) te drukken.

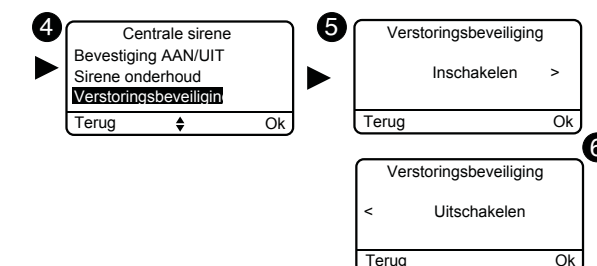

3. Opstarten met een touch-toetsenbord CLT 8000 TYXAL+

3.5.20 Oproepnummers

Als de installatie over een zender beschikt, dan moet u de nummers programmeren die worden gebeld in geval van een alarm of technische storing.

Oproepcyclus: De zender vormt het eerste geregistreerde nummer. Als de ontvanger niet opneemt of de oproep niet beantwoordt, dan zal de overdrager het tweede nummer vormen, vervolgens het derde enz... tot het zesde nummer.

Als geen enkele ontvanger opneemt, dan hervat de overdrager zijn cyclus: eerste nummer, tweede nummer enz...

De overdrager voert tot 16 opeenvolgende oproepen of max. 4 cycli.

❶ Voer de installateurscode in (standaard 123456) en bevestig door op OK te drukken.

❷ Druk op **Instellingen**, selecteer het menu: **Installatie > Producten > Instellen** en druk op OK.

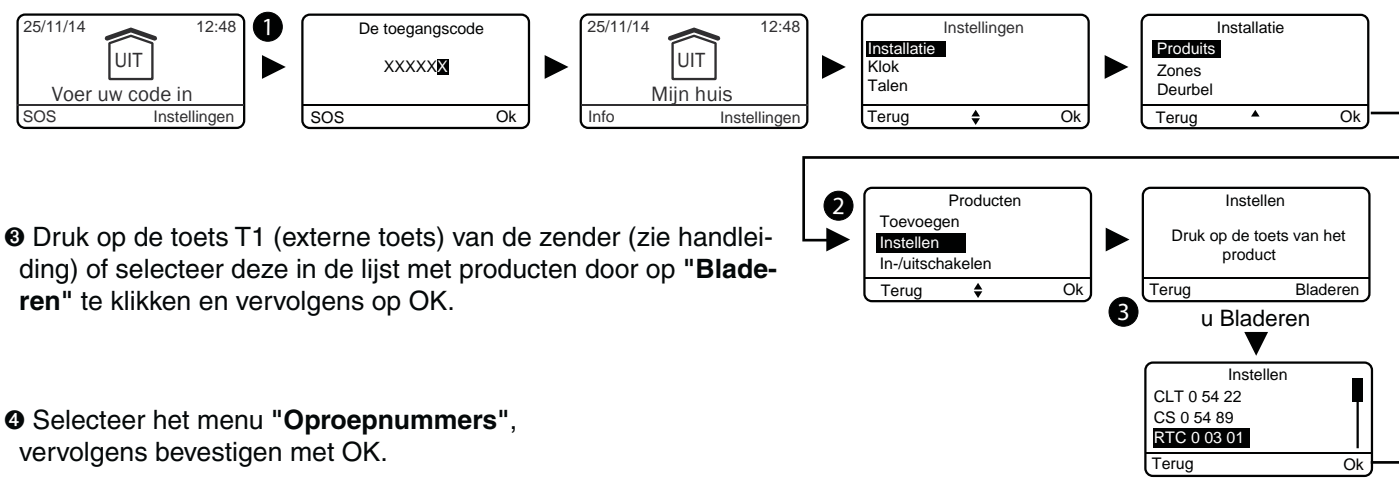

❸ Druk op de toets T1 (externe toets) van de zender (zie handleiding) of selecteer deze in de lijst met producten door op **"Bladeren"** te klikken en vervolgens op OK.

❹ Selecteer het menu **"Oproepnummers"**, vervolgens bevestigen met OK.

❺ De overdrager is van het type PSTN

Selecteer het oproepnummer dat u wilt programmeren (telefoonnummer 1 tot 6), vervolgens bevestigen met OK.

Voer het gewenste oproepnummer in.

Î De overdrager is van het type GSM

Selecteer het oproepnummer dat u wilt programmeren (telefoonnummer 1 tot 6), vervolgens bevestigen met OK.

Voer het gewenste oproepnummer in.

Bevestig door op OK te drukken.

Kies de meldoptie, dit wil zeggen de wijze

waarop u wilt worden gewaarschuwd: spraak of SMS.

Bevestig door op OK te drukken.

In geval van een stil alarm (bijvoorbeeld: code onder dwang), zal de oproepcyclus starten vanaf het derde geprogrammeerde nummer. U dient hiermee rekening te houden wanneer u uw oproepnummers programmeert.

Opmerking: Het is niet verplicht om de oproepnummers 1 en 2 te programmeren, u kunt direct beginnen met het derde nummer.

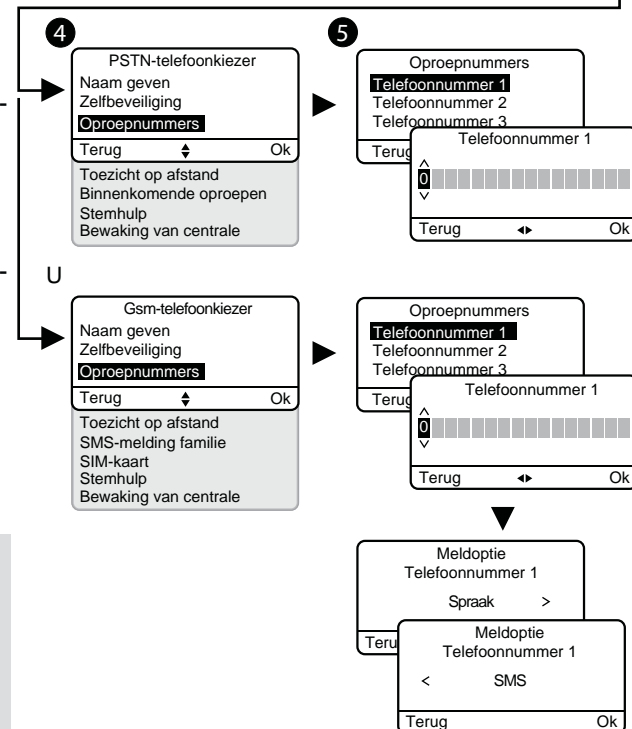

3.5.21 Toezicht op afstand

Een meer gedetailleerde beschrijving van de instellingen van het toezicht op afstand is beschikbaar in de installatiehandleiding van de telefonische overdrager.

❶ Voer de installateurscode in (standaard 123456) en bevestig door op OK te drukken.

❷ Druk op **Instellingen**, selecteer het menu: **Installatie > Producten > Instellen** en druk op OK.

❸ Druk op de toets van de zender of selecteer deze in de lijst met producten door te klikken op **"Bladeren"** vervolgens bevestigt u door te klikken op OK.

❹ Selecteer het menu **"Toezicht op afstand"**, vervolgens bevestigen met OK.

❺ Protocolkeuze

U kunt kiezen uit:

- Geen, Contact ID P10 tot P13, CESA 200 P0 tot P2 (alleen met de PSTN-overdrager).

Als het protocol CESA wordt gekozen, kunt u de voorgeprogrammeerde lusnummers wijzigen:

| Gebeurtenis | Nr. | Gebeurtenis | Nr. |
|----------------------|-----|-------------------------|-----|
| Aan/Uit | 70 | Stil alarm | 82 |
| Inbraakalarm | 00 | Storing netspanning | 83 |
| Zelfbeveiliging | 10 | Storing systeembewaking | 84 |
| Technische storing | 20 | Telefoondefect | 85 |
| Brandalarm | 30 | Auto werking | 50 |
| Storing batterij | 40 | Handmatige test | 91 |
| Storing auto werking | 80 | Cyclustest | 90 |
| Geluidsalarm | 81 | Tijd intercom | 12 |

Hoofdnummer

Voer het hoofdnummer in dat door het toezicht op afstand wordt verstrekt.

Noodnummer

Voer het noodnummer in dat door het toezicht op afstand wordt verstrekt.

Identificatienummer

Voer het identificatienummer in dat door het toezicht op afstand wordt verstrekt.

Cyclustest

De cyclustest wordt uitgevoerd met regelmatige tussenpozen.

Deze intervallen worden geprogrammeerd:

- of in halve uren,
- of op een bepaald uur (1 test per 24h)

Bevestig door op OK te drukken.

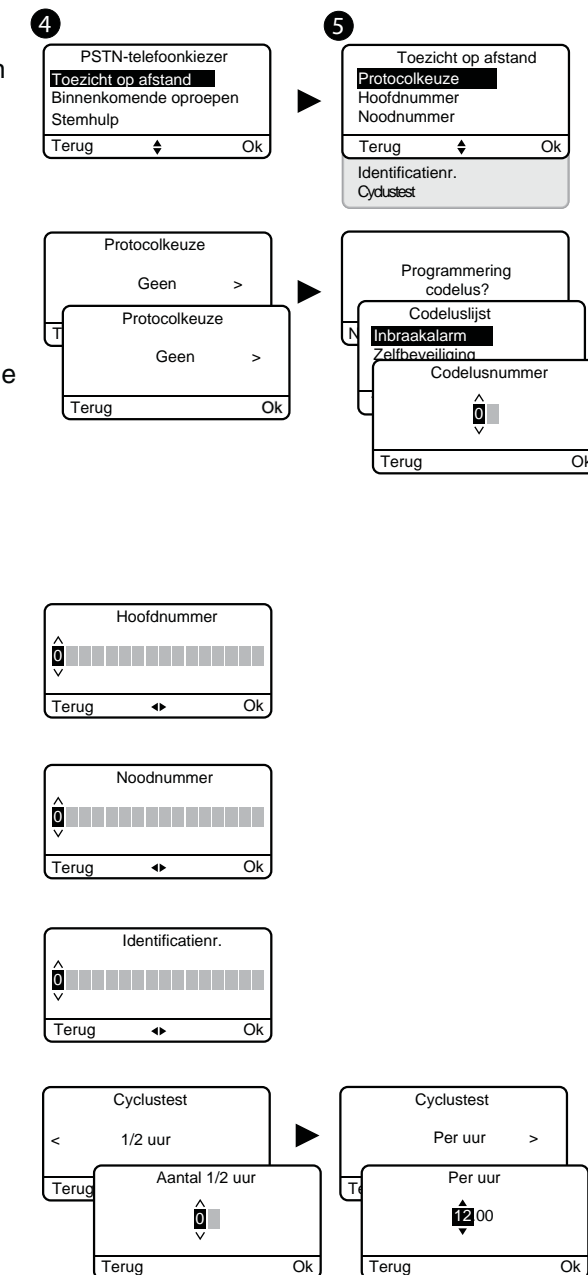

3. Opstarten met een touch-toetsenbord CLT 8000 TYXAL+

3.5.22 Inkomende oproepen

Inkomende oproepen oproepen zijn oproepen die via een telefoon aan uw telefonische overdrager worden gemaakt. U kunt het aantal beltonen instellen voordat de lijn door de PSTN-overdrager wordt aangenomen. U kunt ook de modus voor het snel aannemen van de lijn inschakelen (zie handleiding van overdrager). Met een GSM-zender wordt de lijn onmiddellijk aangenomen.

- Voer de installateurscode in (standaard 123456) en bevestig door op OK te drukken.
 - Druk op **Instellingen**, selecteer het menu: **Installatie > Producten > Instellen** en druk op OK.
 - Druk op de toets van de zender of selecteer deze in de lijst met producten door te klikken op "**Bladeren**" vervolgens bevestig u door te klikken op OK.
 - Selecteer het menu "**Inkomende oproepen**", vervolgens bevestigen met OK.
 - Aantal beltonen:** Vermeld het aantal beltonen voordat de lijn door de overdrager wordt aangenomen.
Dubbele oproep: U kunt de methode voor het snel aannemen van de lijn inschakelen of uitschakelen».
- Snel aannemen van een lijn:*
- Bel de overdrager,
 - Na 2 beltonen, ophangen,
 - Wacht 10 seconden, dan opnieuw bellen,
 - De overdrager hangt onmiddellijk op,

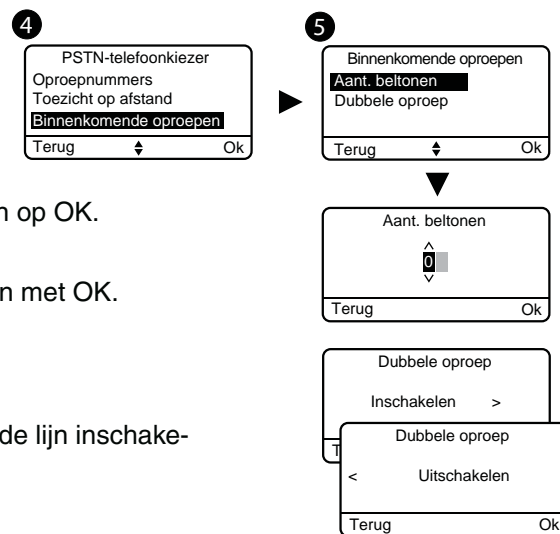

Bevestig door op OK te drukken.

Een meer gedetailleerde beschrijving is beschikbaar in de installatiehandleiding van de telefonische overdrager.

3.5.23 Stemhulp

Met Stemhulp kunt u gesproken aanwijzingen krijgen over de status van uw systeem wanneer u in de buurt bent van uw telefonische overdrager (bijvoorbeeld: "uw alarmsysteem is in werking"). U kunt deze functie in- of uitschakelen.

- Voer de installateurscode in (standaard 123456) en bevestig door op OK te drukken.
- Druk op **Instellingen**, selecteer het menu: **Installatie > Producten > Instellen** en druk op OK.
- Druk op de toets van de zender of selecteer deze in de lijst met producten door te klikken op "**Bladeren**" vervolgens bevestig u door te klikken op OK.
- Selecteer het menu "**Stemhulp**", vervolgens "**Inschakelen**" of "**Uitschakelen**" (Ⓜ), vervolgens bevestigen door op OK te drukken.

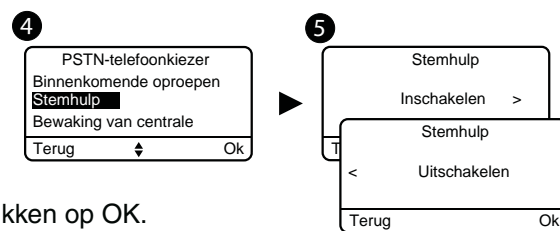

3.5.24 Oproep onderhoud

Bij elke overgang naar de onderhoudsmoedus wordt een oproepcyclus geactiveerd. Met dit menu kunt u de cyclus oproep onderhoud uitschakelen, bijvoorbeeld tijdens de inbedrijfstelling, om overlast te vermijden. Zorg ervoor dat u de oproep onderhoud na de inbedrijfstelling opnieuw activeert.

Herinnering: Om de NF&A2P-certificering te garanderen, moet de oproep onderhoud geactiveerd zijn.

- Voer de installateurscode in (standaard 123456) en bevestig door op OK te drukken.
- Druk op **Instellingen**, selecteer het menu: **Installatie > Producten > Instellen** en druk op OK.
- Druk op de toets van de zender of selecteer deze in de lijst met producten door te klikken op "**Bladeren**" vervolgens bevestig u door te klikken op OK.
- Selecteer het menu "**Oproep onderhoud**", vervolgens "**Inschakelen**" of "**Uitschakelen**" (Ⓜ), vervolgens bevestigen door op OK te drukken.

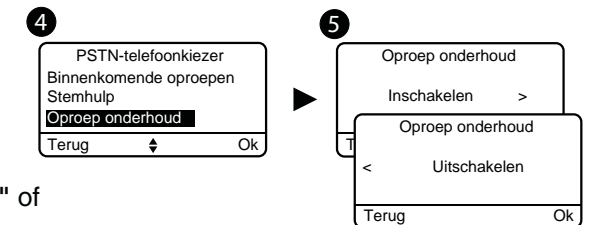

3.5.25 SMS-melding familie (alleen met een TTGSM TYXAL+ zender)

Met deze functie kunt u een SMS sturen naar een vooraf ingesteld nummer bij het starten of stoppen van het systeem.

Bijvoorbeeld: uw kind komt thuis en schakelt het systeem via de afstandsbediening of badgelezer uit, de telefonische overdrager stuurt een SMS. Controleer of de optie "SMS-melding familie" is geactiveerd in het menu "Instellingen" van de afstandsbediening of badge die aan de functie is gekoppeld.

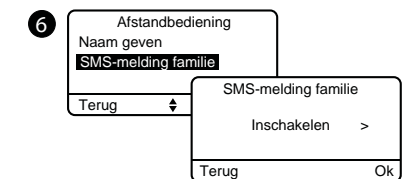

- Voer de installateurscode in (standaard 123456) en bevestig door op OK te drukken.
- Druk op **Instellingen**, selecteer het menu: **Installatie > Producten > Instellen** en druk op OK.
- Druk op de toets T1 (externe toets) van de zender (zie handleiding) of selecteer deze in de lijst met producten door op "**Bladeren**" te klikken en vervolgens op OK.
- Selecteer het menu "**SMS-melding familie**", vervolgens bevestigen met OK.
- In de lijst selecteert u het/de nummer(s) voor de SMS-waarschuwing door op Select. te drukken. Bevestigen met OK.

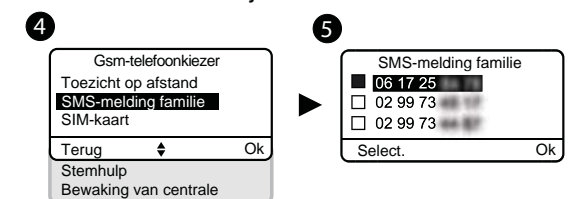

3.5.26 SIM-kaart (alleen met een TTGSM TYXAL+ zender)

Met dit menu kunt u de PIN-code van de SIM-kaart invoeren om deze te activeren, alsook de PUK-code.

- Voer de installateurscode in (standaard 123456) en bevestig door op OK te drukken.
- Druk op **Instellingen**, selecteer het menu: **Installatie > Producten > Instellen** en druk op OK.
- Druk op de toets T1 (externe toets) van de zender (zie handleiding) of selecteer deze in de lijst met producten door op "**Bladeren**" te klikken en vervolgens op OK.
- Selecteer het menu "**SIM-kaart**".
- Voer de instellingen van de SIM-kaart in: **PIN-Code, PUK-Code**
Bevestig door op OK te drukken.

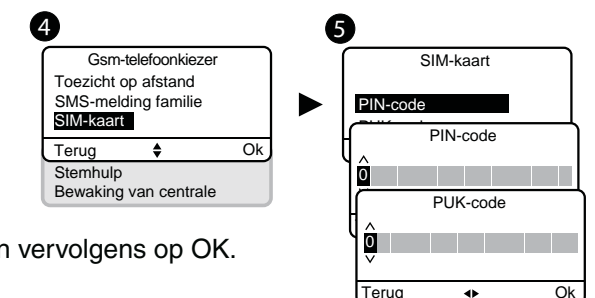

3. Opstarten met een touch-toetsenbord CLT 8000 TYXAL+

3.6 Beheer van zones

3.6.1 Een product aan een zone toewijzen (1 tot 8)

Alleen de detectoren en toegangscode's kunnen met een zone worden verbonden (tot 8 onafhankelijke zones).

Een detector die niet aan een specifieke zone is toegewezen, bevindt zich in een zone genaamd "Andere". Deze werkt net zoals andere zones (naam geven, toevoegen, verwijderen, ...).

1 Voer de installateurscode in (standaard 123456) en bevestig door op OK te drukken.

2 Druk op **Instellingen**, selecteer het menu:

Installatie > Zones > Instellen > Product toewijzen, en druk op OK.



3 Selecteer de gewenste zone,

vervolgens drukt u op de toets van het product dat u wilt toewijzen of selecteert u het product in de lijst door te klikken op "**Bladeren**".

4 Bevestig door op OK te drukken.

Herhaal dit voor elk product dat aan de zone moet worden toegewezen.

3.3.2 De zone benoemen

Om de zones een naam te geven, raden wij u aan om een van de labels in de lijst te gebruiken (zie § 3.5.5).

Als uw installatie over een telefonische overdrager beschikt, dan zal de naam van de zone worden weergegeven, het zal dus eenvoudiger zijn om het product te identificeren als er zich een gebeurtenis voordoet.

De zones "Mijn huis" en "Andere" kunnen ook een naam worden gegeven.

1 Voer de installateurscode in (standaard 123456) en bevestig door op OK te drukken.

2 Druk op **Instellingen**, selecteer het menu:

Installatie > Zones > Instellen > Zone benoemen en druk op OK.

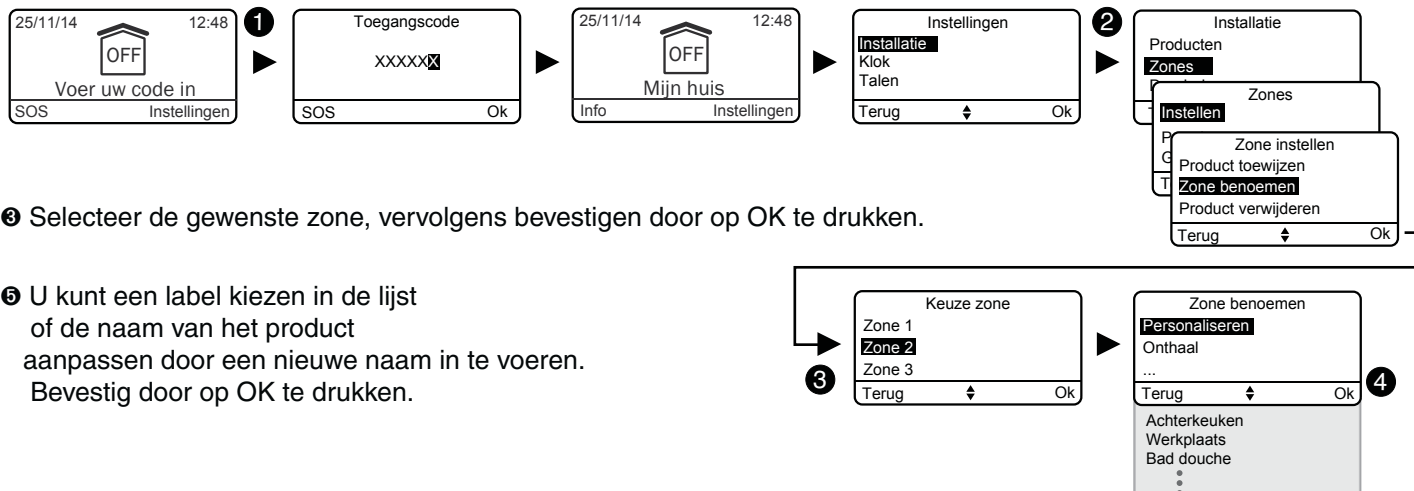

3 Selecteer de gewenste zone, vervolgens bevestigen door op OK te drukken.

4 U kunt een label kiezen in de lijst

of de naam van het product aanpassen door een nieuwe naam in te voeren.

Bevestig door op OK te drukken.

3.6.3 De zones raadplegen

In dit menu kunt u de lijst met producten raadplegen die aan een zone zijn verbonden.

1 Voer de installateurscode in (standaard 123456) en bevestig door op OK te drukken.

2 Druk op **Instellingen**, selecteer het menu:

Installatie > Zones > Raadplegen en druk op OK.



3 Selecteer de gewenste zone, vervolgens bevestigen door op OK te drukken.

3.6.4 Een product uit een zone verwijderen

Als een product uit een zone wordt verwijderd, dan wordt het ook uit het systeem verwijderd.

Om de zone van het product te wijzigen, gaat u naar het menu "Een product aan een zone toewijzen".

1 Voer de installateurscode in (standaard 123456) en bevestig door op OK te drukken.

2 Druk op **Instellingen**, selecteer het menu:

Installatie > Zones > Instellen > Product verwijderen, en druk op OK.

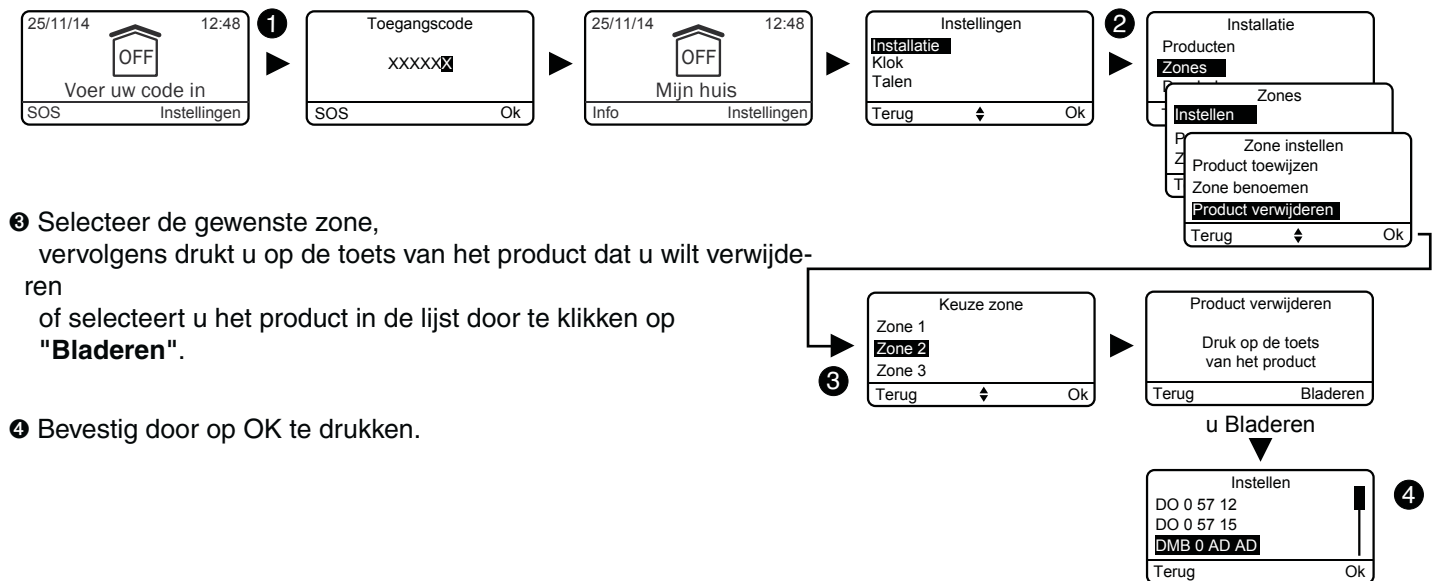

3 Selecteer de gewenste zone,

vervolgens drukt u op de toets van het product dat u wilt verwijderen of selecteert u het product in de lijst door te klikken op "**Bladeren**".

4 Bevestig door op OK te drukken.

3. Opstarten met een touch-toetsenbord CLT 8000 TYXAL+

3.6.5 Een zone verwijderen

- Een zone kan alleen worden verwijderd als deze geen verbonden producten bevat.
- Als een zone wordt verwijderd, dan wordt ook de aangepaste naam verwijderd

- 1 Voer de installateurscode in (standaard 123456) en bevestig door op OK te drukken.
- 2 Druk op **Instellingen**, selecteer het menu: **Installatie > Zones > Verwijderen** en druk op OK.

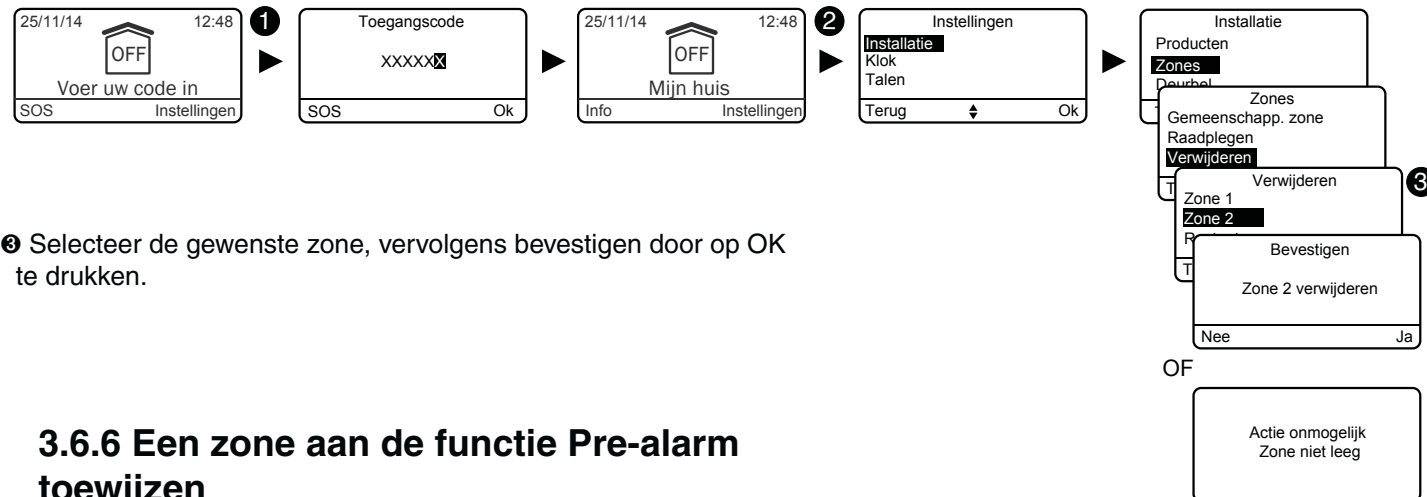

- 3 Selecteer de gewenste zone, vervolgens bevestigen door op OK te drukken.

3.6.6 Een zone aan de functie Pre-alarm toewijzen

De functie pre-alarm dient om een inbraakpoging te ontmoedigen.

De detectoren die gekoppeld zijn aan een pre-alarmzone schakelen automatisch en onmiddellijk over naar activering.

Bijvoorbeeld: een bewegingsdetector wordt verbonden. Zodra iemand de beschermde zone betreedt, ontvangt u een hoorbare en zichtbare waarschuwing (externe sirene) van een dreigend alarm.

- 1 Voer de installateurscode in (standaard 123456) en bevestig door op OK te drukken.
- 2 Druk op **Instellingen**, selecteer het menu: **Installatie > Zones > Instellen > Pre-alarm**, en druk op OK.



- 3 Een zone aan de functie Pre-alarm toewijzen: selecteer de gewenste zone, vervolgens bevestigen door op OK te drukken.

Een vertraging vertrek programmeren: selecteer "Vertraging vertrek" en kies de waarde (van onmiddellijk tot 240 seconden), vervolgens bevestigen met OK.

De vertraging vertrek is de tijd die u in staat stelt om de zone te verlaten zonder het pre-alarm te activeren.

3.6.7 Een gemeenschappelijke zone creëren

De gemeenschappelijke zone is direct afhankelijk van de status van de andere zones. Deze zone wordt automatisch ingeschakeld wanneer de andere zones worden ingeschakeld. Deze zone wordt uitgeschakeld wanneer ten minste een zone wordt uitgeschakeld (zie aanvullende toelichting in het hoofdstuk "Hoe werkt uw alarmsysteem?").

- 1 Voer de installateurscode in (standaard 123456) en bevestig door op OK te drukken.
- 2 Druk op **Instellingen**, selecteer het menu: **Installatie > Zones > Gemeenschapp. zone** en druk op OK.



- 3 Selecteer de gewenste zone, vervolgens bevestigen door op OK te drukken.

3.6.8 Een toegangscode aan een zone toewijzen

Met de beperkte toegangscodes kunt u een code aan een zone toewijzen om de toegang te beperken (bijv. onderhoudspersoneel, ...). Een code kan echter aan meerdere zones worden toegewezen.

Voorbeeld: Een persoon komt om uw huis schoon te maken. Zijn of haar beperkte toegangscode geeft hem/haar de toestemming om bepaalde zones van de woning te betreden. Als deze persoon een onbevoegde gebied betreedt, dan gaat het alarm af.

Om een beperkte code te creëren en deze aan een zone toe te wijzen, raadpleegt u het hoofdstuk "Toegangscode".

3. Opstarten met een touch-toetsenbord CLT 8000 TYXAL+

3.7 De functie Deurbel

Met de functie Deurbel, door er een openingsdetector aan te verbinden, kunt u een speciale toon activeren als er iets wordt gedetecteerd (bijvoorbeeld: ingang van winkel).

Deze schakelt de functie inbraak van een detector niet uit. Bijgevolg kan een detector:

- zich in de modus "Deurbel" bevinden wanneer het systeem is uitgeschakeld,
- zich in de modus "Inbraak" bevinden wanneer het systeem is ingeschakeld.

❶ Voer de installateurscode in (standaard 123456) en bevestig door op OK te drukken.

❷ Druk op **Instellingen**, selecteer het menu: **Installatie > Deurbel** en druk op OK.

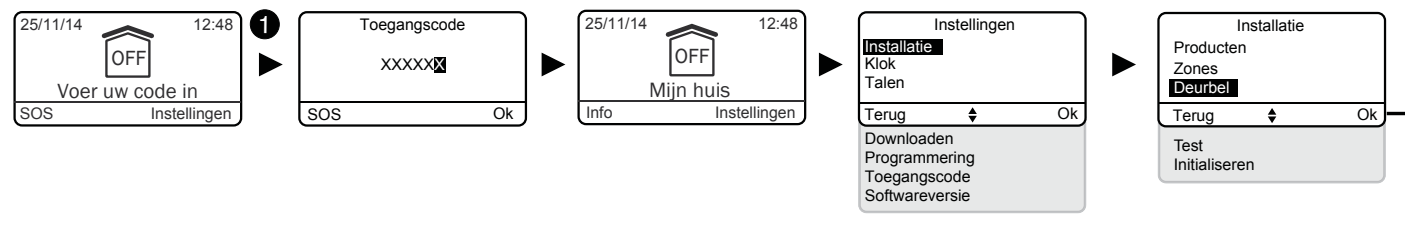

❸ Selecteer het menu "Product toewijzen", vervolgens drukt u op de toets van het product waarvan u de naam wilt wijzigen of selecteert u het product in de lijst door te klikken op "Bladeren".

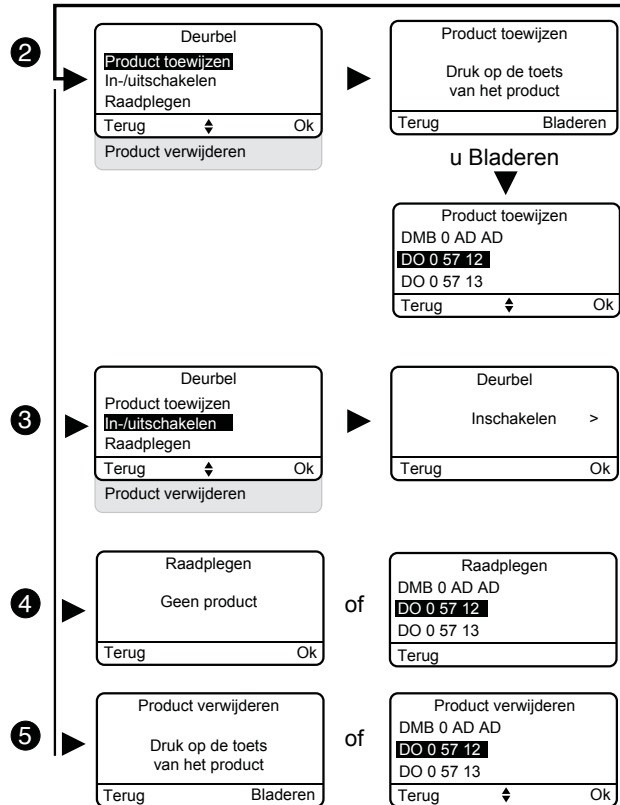

U kunt:

- de functie Deurbel inschakelen of uitschakelen (❹)
- de producten die aan de functie zijn verbonden raadplegen (❺)
- een product uit de lijst verwijderen (❻).

Bevestig door op OK te drukken.

3.8 De installatie testen

3.8.1 Een detector testen (DO, MDO, DOI PVC, DOS, DMB, DMBD, DMBV, DME, DMBE, DVR TYXAL+)

Enmaals gestart duurt de testmodus van een detector 4 minuten. Tijdens deze periode zal geen enkele detectie een alarm activeren.

❶ Voer de installateurscode in (standaard 123456) en bevestig door op OK te drukken.

❷ Druk op **Instellingen**, selecteer het menu: **Installatie > Test**, en druk op OK.

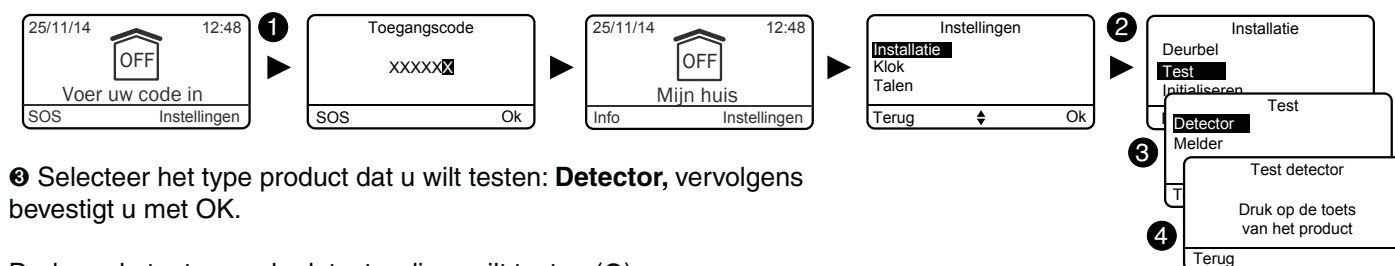

❸ Selecteer het type product dat u wilt testen: **Detector**, vervolgens bevestigt u met OK.

Druk op de toets van de detector die u wilt testen (❹).

Zijn identificatienummer wordt op het scherm weergegeven.

Bevestig door op OK te drukken.

Op de detector knippert het lampje 1 keer:

- bij elke opening/sluiting (openingsdetector)
- bij elke detectie (bewegingsdetector)

3.8.2 Test van de melders (sirenes Si of SEF TYXAL+, centrale CS 8000 TYXAL+, telefonische overdrager TTRTC TYXAL+, TTGSM, TYDOM 2.0)

❶ Voer de installateurscode in (standaard 123456) en bevestig door op OK te drukken.

❷ Druk op **Instellingen**, selecteer het menu: **Installatie > Test**, en druk op OK.

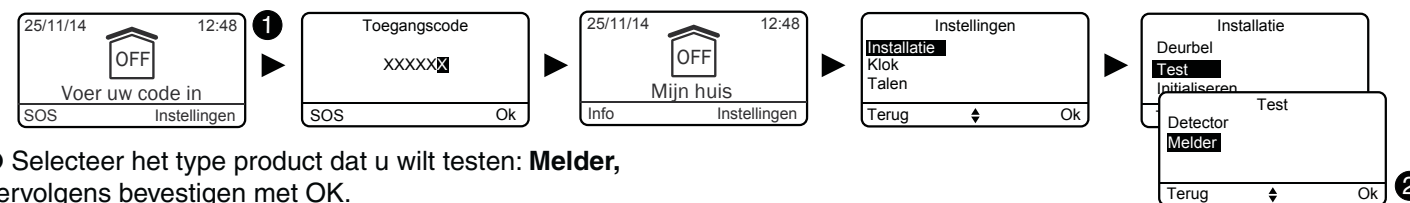

❸ Selecteer het type product dat u wilt testen: **Melder**, vervolgens bevestigen met OK.

De melders van de installatie loeien kortstondig na elkaar (dit kan enkele seconden in beslag nemen).

De overdrager vermeldt zijn status via de luidspreker.

3. Opstarten met een touch-toetsenbord CLT 8000 TYXAL+

3.8.3 Testen van een schokdetector DCP TYXAL+ of een technische detector DCS, DF of DU TYXAL+

1 Zet de centrale in de onderhoudsmodus (zie het hoofdstuk "Onderhoudsmodus").

2 Op de detector:

| | |
|--------------------------------------|--|
| Schokdetector DCP TYXAL+ | - Druk op de toets TEST van de zender. <i>De centrale zendt een pieptoon uit.</i> - Probeer deze te activeren door met het handvat van een schroevendraaier op het glas te tikken. <i>Gedurende 1 min 30 zullen alle detecties van schokken door een pieptoon worden gesignaleerd.</i> De TEST-modus zal worden uitgebreid bij elke druk op de knop van de zender. |
| Stroomuitvalmelder DCS TYXAL+ | - Druk op de toets van de DCS TYXAL+. <i>De centrale zendt een pieptoon uit.</i> - Veroorzaak een stroomstoring. Wacht ongeveer 1/2 uur en controleer vervolgens of de technische storing door het systeem wordt aangegeven. |
| Waterlekdetector DF TYXAL+ | - Druk op de toets TEST van de zender. - Simuleer een lek door de 2 vlakken van de sonde te bevochtigen (bijvoorbeeld met een spons). <i>De zender laat een pieptoon horen.</i> - Controleer of de storing ervoor zorgt dat de centrale waarschuwingspieptonen veroorzaakt (piep, piep,...), en dat er een oproepcyclus wordt geactiveerd door de telefonische overdrager (indien het systeem hiermee is uitgerust). |
| Universele detector DU TYXAL+ | - Druk op de toets TEST van de zender. - Veroorzaak een detectie (zie handleiding van de fabrikant van de bijbehorende sensor) - Controleer de goede verwerking van de detectie. <i>De detector laat een pieptoon horen</i> |

3.8.4 Test in reële omstandigheden

Test u installatie in realistische gebruiksomstandigheden en laat bij elk van de detectoren een alarm afgaan.

Tijdens deze test, moet u rekening houden met de "Vertraging vertrek" (tot 90 seconden).

De bewegingsdetectoren testen

De bewegingsdetector slaat elke passage in een detectiezone gedurende 90 seconden op (of het systeem nu aan of uit staat)

Voor de test, activeer uw systeem vanuit een ruimte waarin u niet gedetecteerd kunt worden.

Wacht 2 minuten voordat u de detectiezone binnengaat (ongeacht de Vertraging vertrek).

- Als de detector in de stand uitgesteld alarm staat zal de centrale pas na 45 seconden een alarmsignaal laten horen.

Ondertussen zal er een waarschuwingspieptoon worden gegeven.

Geeft de centrale geen alarmsignaal, controleer dan de installatie of de koppeling met de detector.

- Als uw installatie over een zender beschikt, controleer dan of de detectie een oproepcyclus activeert naar de geprogrammeerde nummers.

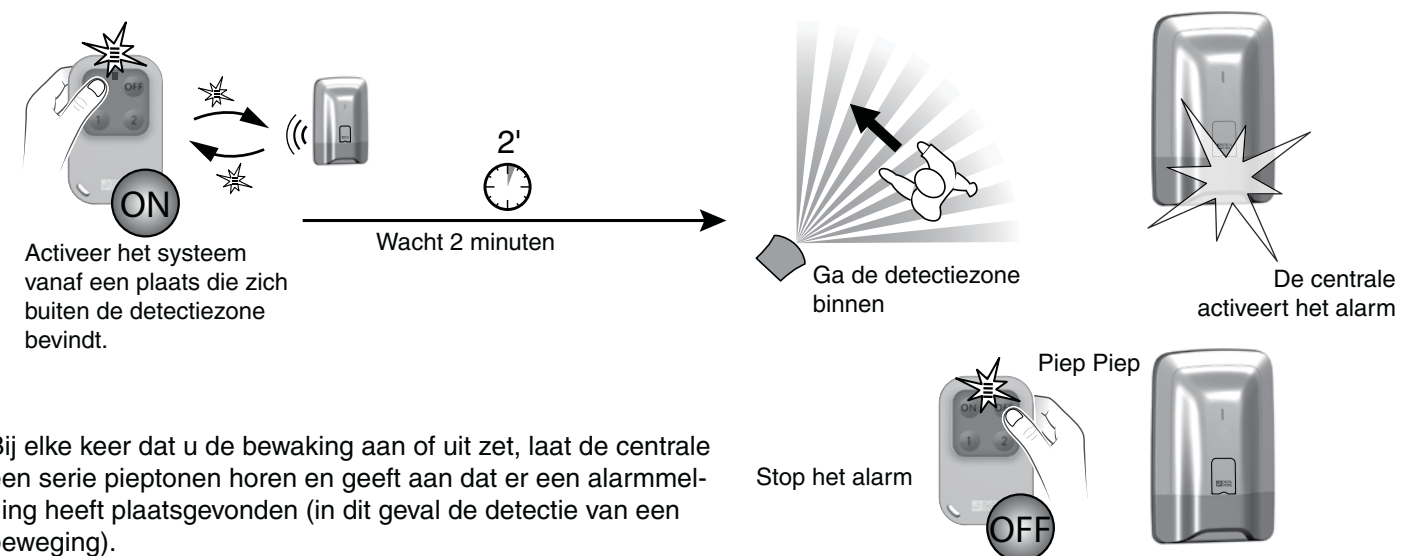

Bij elke keer dat u de bewaking aan of uit zet, laat de centrale een serie pieptonen horen en geeft aan dat er een alarmmelding heeft plaatsgevonden (in dit geval de detectie van een beweging).

U kunt deze raadplegen op een touch-toetsenbord.

Om de gebeurtenis te vereffenen:

Druk 5 seconden op de OFF toets van de afstandbediening. *De centrale laat tijdens het indrukken pieptonen horen, vervolgens een reeks pieptonen na 5 seconden. Laat de toets los. De gebeurtenis is vereffend.*

De gebeurtenis kan ook worden "vereffend" via het menu Info van een touch-toetsenbord CLT 8000 TYXAL+.

De openingsdetectoren testen

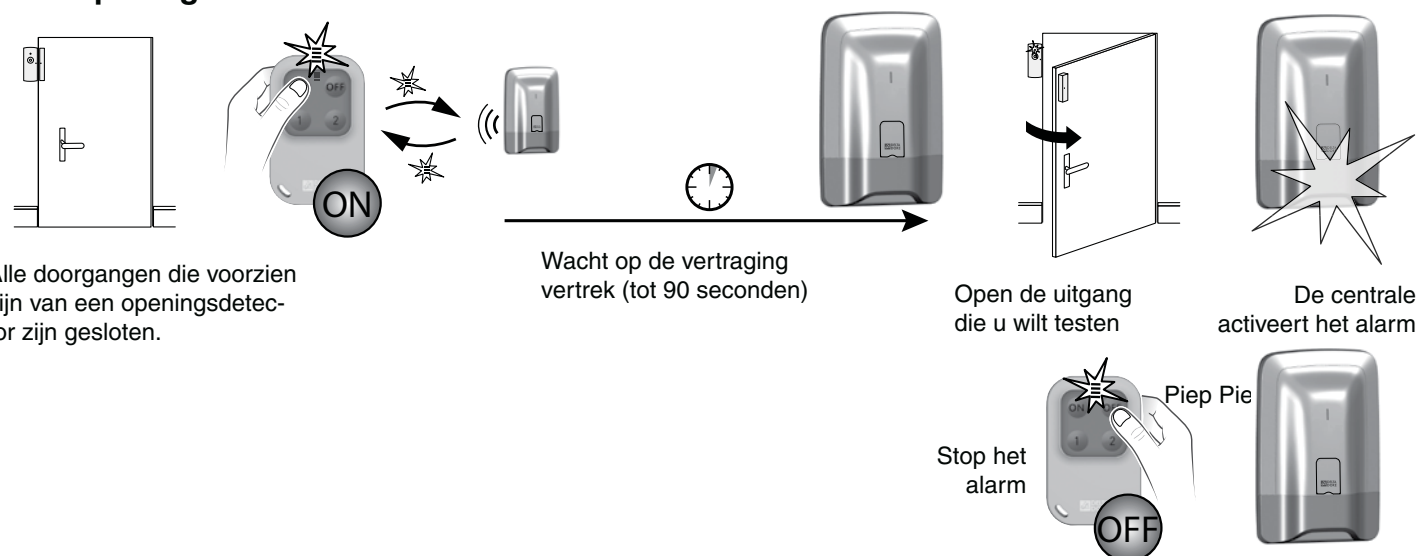

Alle doorgangen die voorzien zijn van een openingsdetector zijn gesloten.

Wacht op de vertraging vertrek (tot 90 seconden)

Open de uitgang die u wilt testen

De centrale activeert het alarm

Stop het alarm

Telkens u het systeem aan- of uitzet, laat de centrale een reeks pieptonen horen, wat duidt op een gebeurtenis (in dit geval de detectie van een opening).

Om de gebeurtenis te vereffenen:

zie vorige §.

Als de detector in de stand uitgesteld alarm staat zal de centrale pas na 45 seconden een alarmsignaal laten horen.

Geeft de centrale geen alarmsignaal, controleer dan de installatie of de koppeling met de detector.

3. Opstarten met een touch-toetsenbord CLT 8000 TYXAL+

3.9 Een product inschakelen/uitschakelen

Het is mogelijk om een product ter plaatse met een touch-toetsenbord CLT 8000 TYXAL+ of op afstand met een telefonische overdrager uit te schakelen (bijvoorbeeld een sensor die een inbraak detecteert door een slecht gesloten venster). Als een product is uitgeschakeld, worden bepaalde functies niet verwerkt door de centrale, maar andere functies blijven actief (zie tabel).
Bijvoorbeeld: een uitgeschakelde afstandsbediening blijft het systeem inschakelen/uitschakelen, maar zal een storing van de batterij niet signaleren.

Tabel met functies die nog steeds kunnen worden gebruikt wanneer een product is uitgeschakeld

| Producten / Functies verzekerd? | Touch-toetsenbord Gewoon toetsenbord Extern toetsenbord Badgelezer | RFID-badge | Afstandsbediening | Openingsdetec- toren Bewegingsdetec- toren | Binnensirene Buitensirene | PSTN-telefoon- kiezer Gsm-telefoonkie- zer IP-telefoonkiezer | Detectoren detectoren | Herhaler | Centrale |
|------------------------------------|---|------------|-------------------|---|------------------------------|--|--------------------------|----------|----------|
| Inbraakdetectie (of technisch) | | | | Nee | | | Nee | | |
| Zelfbeveiliging | Nee | | | Nee | Nee | Nee | | Nee | Nee |
| Storing batterij Storing sector | Nee | | Nee | Nee | Nee | Nee | Nee | Nee | Nee |
| Gehuil/geloei | | | | | Ja | | | | Ja |
| Inschakelen / Uitschakelen | Ja | | Ja | | | Ja | | | |
| Oproep | | | | | | Ja | | | |

- Voer de installateurscode in (standaard 123456) en bevestig door op OK te drukken.
- Druk op **Instellingen**, selecteer het menu: **Installatie > Producten > In-/uitschakelen** en druk op OK.

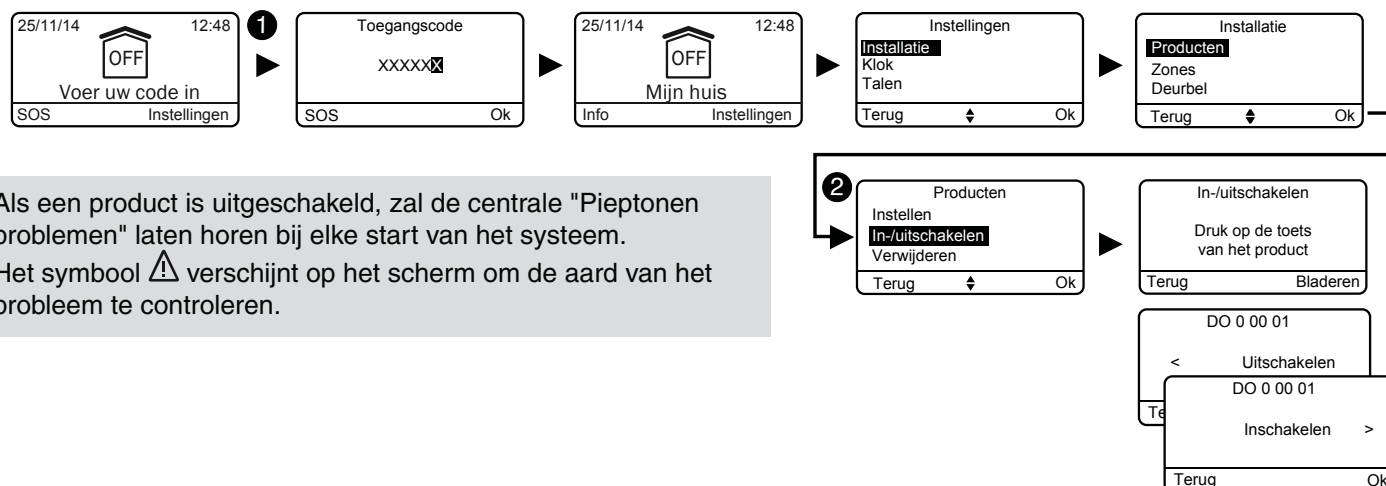

Als een product is uitgeschakeld, zal de centrale "Pieptonen problemen" laten horen bij elke start van het systeem. Het symbool  verschijnt op het scherm om de aard van het probleem te controleren.

4. Opstarten zonder een touch-toetsenbord CLT 8000 TYXAL+

4.1 Eerste gebruik

1 Verbind een eerste besturingselement

Als de centrale voor het eerst onder spanning wordt gebracht, bevindt deze zich in afwachting van registratie van een eerste bedieningselement (afstandsbediening of toetsenbord).

• Vanaf een afstandsbediening TL 2000 TYXAL+

Druk 5 seconden op de knop ON.
 De centrale zendt een pieptoon uit.
 Het lampje licht rood en vervolgens groen op om de actie te bevestigen.

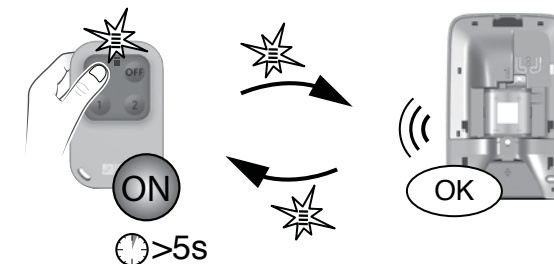

• Vanaf een badgelezer LB 2000 TYXAL+

Druk 5 seconden op de knop ON.
 De centrale zendt een pieptoon uit.
 Het lampje licht rood en vervolgens groen op om de actie te bevestigen.

• Vanaf een gewoon toetsenbord CLS 8000 TYXAL+

Druk 5 seconden op de knop ON.
 De centrale zendt een pieptoon uit.
 Het lampje licht rood en vervolgens groen op om de actie te bevestigen.

De registratie van het eerste product zorgt ervoor dat de centrale overschakelt naar de modus "Product toevoegen". U kunt vervolgens andere producten registreren (zie § "Producten toevoegen").

2 Sluit de behuizing



Het sluiten van de centrale leidt er niet tot dat de onderhoudsmodus wordt verlaten.

4. Opstarten zonder een touch-toetsenbord CLT 8000 TYXAL+

4.2 Onderhoudsmodus

De onderhoudsmodus dient voor de inbedrijfstelling, het onderhoud en diagnostiek. De centrale in de onderhoudsmodus zetten, wordt uitgevoerd met een bedieningselement: toetsenbord (behalve extern toetsenbord), afstandsbediening of badgelezer.

4.2.1 Overschakelen naar onderhoudsmodus

- Voordat de centrale wordt overgeschakeld naar de onderhoudsmodus moet het systeem zijn uitgeschakeld (OFF).
- De centrale kan niet langer naar de onderhoudsmodus worden geschakeld vanaf een product dat al werd verbonden.
- De overschakeling naar onderhoudsmodus activeert automatisch een korte activering van de binnensirene van de centrale, alsook een oproepcyclus (geëist door de norm EN50131).
- Het is niet nodig om de centrale te openen.

• Vanaf een afstandsbediening TL 2000 TYXAL+

Druk 5 seconden gelijktijdig op de toetsen ON en OFF.
Het lampje licht rood en vervolgens groen op om de actie te bevestigen.
Er weerklinkt een pieptoon en het lampje knippert.

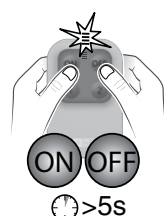

• Vanaf een gewoon toetsenbord CLS 8000 TYXAL+

Voer de installateurscode in, druk 5 seconden gelijktijdig op de toetsen ON en OFF.
Het lampje licht rood en vervolgens groen op om de actie te bevestigen.
Er weerklinkt een pieptoon en het lampje knippert.

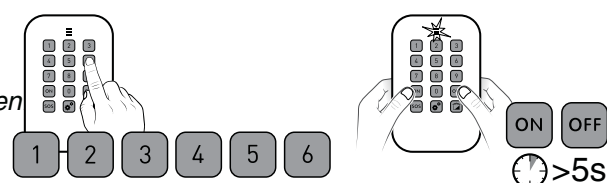

• Vanaf een badgelezer LB 2000 TYXAL+

Druk 5 seconden gelijktijdig op de toetsen ON en OFF.
Het rood lampje gaat branden.
Houd uw badge binnen de 5 seconden op de detectiezone.
De groen lampje gaat branden om de actie te bevestigen.
Er weerklinkt een pieptoon en het lampje knippert.

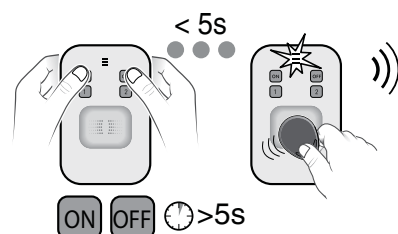

4.2.2 De onderhoudsmodus verlaten

- De producten moeten worden gesloten (geen zelfbescherming in werking).
- Automatisch verlaten na 15 minuten zonder actie.

• Vanaf een afstandsbediening TL 2000 TYXAL+

Druk op de OFF toets.
Het lampje licht rood en vervolgens groen op om de actie te bevestigen.
Er weerklinkt een pieptoon en het lampje wordt gedoofd.



• Vanaf een gewoon toetsenbord CLS 8000 TYXAL+

Voer de installateurcode in en druk op toets OFF.
Het lampje licht rood en vervolgens groen op om de actie te bevestigen.
Er weerklinkt een pieptoon en het lampje wordt gedoofd.

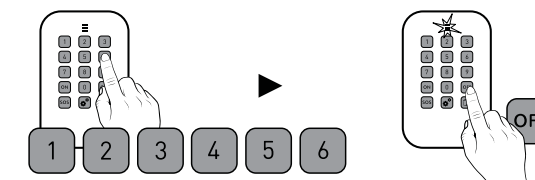

• Vanaf een badgelezer LB 2000 TYXAL+

Druk op de OFF toets.
Het rood lampje gaat branden.
Houd uw badge binnen de 5 seconden op de detectiezone.
De groen lampje gaat branden om de actie te bevestigen.
Er weerklinkt een pieptoon en het lampje wordt gedoofd.

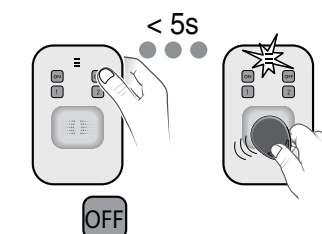

4. Opstarten zonder een touch-toetsenbord CLT 8000 TYXAL+

4.3 Een product toevoegen

- Voordat de centrale wordt overgeschakeld naar de onderhoudsmodus moet het systeem zijn uitgeschakeld (OFF).
- De centrale kan niet langer naar de onderhoudsmodus worden geschakeld vanaf een product dat al werd verbonden.
- De overschakeling naar onderhoudsmodus activeert automatisch een korte activering van de binnensirene van de centrale, alsook een oproepcyclus (geëist door de norm EN50131).
- Het is niet mogelijk om het systeem in de onderhoudsmodus te zetten vanaf een extern toetsenbord (CLE 8000 TYXAL+)

1: Schakel de centrale naar onderhoudsmodus → **2: Schakel de centrale naar de modus "Product toevoegen"** → **3: Bevestig op het verbonden product**

4.3.1 Stap 1 : Schakel de centrale naar onderhoudsmodus

Vanaf een afstandsbediening TL 2000 TYXAL+

Druk 5 seconden gelijktijdig op de toetsen ON en OFF. *Het lampje licht rood en vervolgens groen op om de actie te bevestigen. Er weerklinkt een pieptoon en het lampje knippert.*

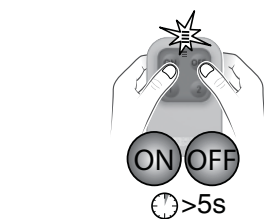

Vanaf een gewoon toetsenbord CLS 8000 TYXAL+

Voer de installateurscode in, druk 5 seconden gelijktijdig op de toetsen ON en OFF. *Het lampje licht rood en vervolgens groen op om de actie te bevestigen. Er weerklinkt een pieptoon en het lampje knippert.*

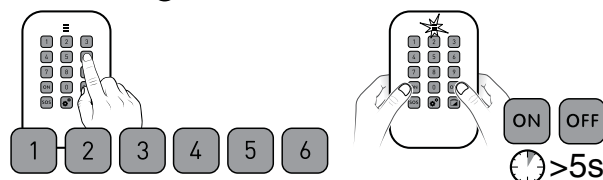

Vanaf een badgelezer LB 2000 TYXAL+

Druk 5 seconden gelijktijdig op de toetsen ON en OFF. *Het rood lampje gaat branden. Houd uw badge binnen de 5 seconden op de detectiezone. De groen lampje gaat branden om de actie te bevestigen. Er weerklinkt een pieptoon en het lampje knippert.*

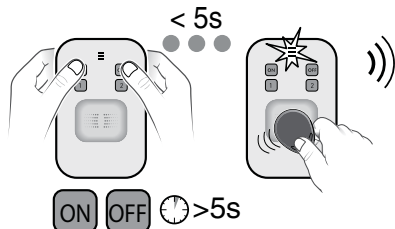

4.3.2 Stap 2 : Schakel de centrale naar de modus "Product toevoegen"

Vanaf een afstandsbediening TL 2000 TYXAL+

Druk 5 seconden op de knop ON. *Het lampje licht rood en vervolgens groen op om de actie te bevestigen. De centrale laat een pieptoon horen en het lampje gaat branden.*



Vanaf een gewoon toetsenbord CLS 8000 TYXAL+

Voer de installateurscode in, druk 5 seconden op de knop ON. *Het lampje licht rood en vervolgens groen op om de actie te bevestigen. De centrale laat een pieptoon horen en het lampje gaat branden.*

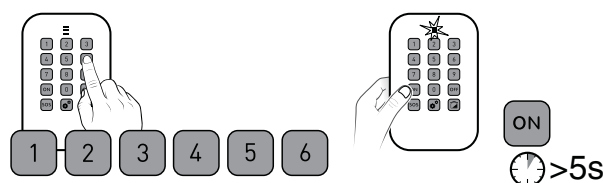





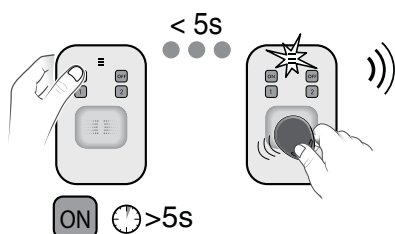



Vanaf een badgelezer LB 2000 TYXAL+

Druk 5 seconden op de knop ON. *Het lampje licht rood en vervolgens groen op om de actie te bevestigen. De centrale laat een pieptoon horen en het lampje gaat branden.*

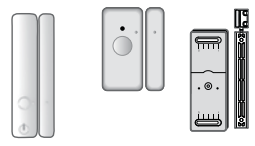
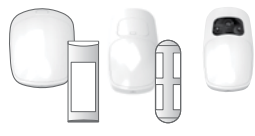

In de modus "Product toevoegen" brandt het rode lampje van de centrale.

4.3.3 Stap 3 : Het product bevestigen

| | | |
|---|---|--|
| Afstandsbediening TL 2000 TYXAL+ |  | Druk 5 seconden op de knop ON. <i>Het lampje licht rood en vervolgens groen op om de actie te bevestigen. De centrale zendt een pieptoon uit.</i> |
| Gewoon toetsenbord CLS 8000 TYXAL+ |  | |
| Badgelezer LB 2000 TYXAL+ |  | |
| Extern toetsenbord CLS 8000 TYXAL+ |  | Druk gedurende 5 seconden op A. Het externe toetsenbord piept bij het indrukken, vervolgens een 2de piep na 5 seconden. De centrale zendt een pieptoon uit. |
| Touch-toetsenbord met scherm CLT 8000 TYXAL+ |  | Druk op  om het scherm te activeren, vervolgens 5 seconden op ON totdat er wordt weergegeven: "Geen centrale verbonden". <i>De centrale zendt een pieptoon uit. Op het scherm van de CLT wordt weergegeven: Actie bevestigd en vervolgens "Downloaden".</i> |
| Badge |  | De badgelezer moet worden verbonden met de centrale. Druk 5 seconden gelijktijdig op de toetsen ON en 1 van de lezer. <i>Het rood lampje gaat branden. Houd de badge binnen 5 seconden op de lezer. De groen lampje gaat branden om de actie te bevestigen. De centrale zendt een pieptoon uit.</i> |
| Inbraakdetectoren DO, MDO, DOI PVC TYXAL+ |  | |
| Bewegingsdetectoren DMB, DMBD, DMBV, DME, DMBE TYXAL+ |  | Druk kort op toets van een product. <i>Het lampje knippert als er op de knop wordt gedrukt en knippert vervolgens een tweede keer om de verbinding te bevestigen. De centrale zendt een pieptoon uit.</i> |
| Technische detector DCS TYXAL+ |  | |
| Buitensirene SEF TYXAL+ |  | |

4. Opstarten zonder een touch-toetsenbord CLT 8000 TYXAL+

| | | |
|---|--|--|
| Telefonische overdragers TTRTC TYXAL+, TTGSM, TYDOM 2.0 |  | Druk kort op externe toets (T1) van de overdrager. <i>Als er op de knop wordt gedrukt, dan laat de overdrager een pieptoon horen, vervolgens een tweede pieptoon om de vereniging te bevestigen.</i> <i>De centrale zendt een pieptoon uit.</i> |
| Sirene Si TYXAL+ |  | Druk kortstondig op de toets 1 van de sirene. <i>Het lampje licht rood en vervolgens groen op om de actie te bevestigen.</i> <i>De centrale zendt een pieptoon uit.</i> |
| Inbraakdetectoren DOS, DCP, DVR TYXAL+ |  | Druk kort op toets van een product. <i>De zender laat een pieptoon horen. De centrale zendt een pieptoon uit.</i> |
| Technische detectoren DU, DF, DFR, DCS TYXAL+ |  | Druk kort op toets van een product. <i>Deze laat een pieptoon horen.</i> <i>De centrale zendt een pieptoon uit.</i> |
| Herhaler REP TYXAL+ |  | Een herhaler verbinden (raadpleeg het hoofdstuk "Een herhaler verbinden"). |
| Motor rolluik (Inbraakmodus) |  | U moet de centrale met de motor verbinden (raadpleeg het hoofdstuk "Een motor verbinden"), vervolgens verbindt u de modus anti-inbraak met de motor van de centrale (zie handleiding van de motor). |
| Voor alle andere producten uit het assortiment Thermisch of Automatische, raadpleegt u hun handleiding. | | |

Als de centrale een reeks pieptonen laat horen, raadpleeg dan het hoofdstuk "Hulp".

4.3.4 Stap 4 : Verlaat de modus "product toevoegen"

Vanaf een afstandsbediening TL 2000 TYXAL+

Om terug te keren naar de onderhoudsmodus.

Druk op de OFF toets.

Het lampje licht rood en vervolgens groen op om de actie te bevestigen.

Het lampje van de centrale knippert.

Vanaf een gewoon toetsenbord CLS 8000 TYXAL+

Voer de installateurscode in, druk op de OFF toets.

Het lampje licht rood en vervolgens groen op om de actie te bevestigen.

Het lampje van de centrale knippert.

Vanaf een badgelezer LB 2000 TYXAL+

Druk op de OFF toets.

Het rood lampje gaat branden. Gebruik de badge binnen 5 seconden.

De groen lampje gaat branden om de actie te bevestigen.

Het lampje van de centrale knippert.

4.4 Toegangscodes (Maken - Bewerken - Verwijderen)

4.4.1 Algemeen

4.4.2 Een gebruikerscode maken

De toegangscodes (6 cijfers) worden in de alarmcentrale geregistreerd. U configureert eenmalig de toegangscodes met het gewone toetsenbord CLS 8000 TYXAL+ en de andere producten (toetsenborden of zenders) herkennen automatisch deze codes. U hoeft niet voor elk product de codes in te stellen.

U beschikt over:

- 1 code "installateur" (123456 bij inbedrijfstelling). Wij raden u sterk aan om uw eigen code te maken.
- 10 codes "gebruiker" of "beperkt".

- Met de Installateurscode kunt u commando's geven en systeeminstellingen wijzigen. Met de installateurscode kunt u codes maken of alle codes verwijderen (installateur en gebruiker).

- Met de gebruikerscode kunt u commando's geven en bepaalde instellingen wijzigen. Deze kunnen worden gewijzigd door de gebruiker.

- Beperkte code: een toegangscode die alleen via een touch-toetsenbord CLT 8000 TYXAL+ kan worden gemaakt.

- Met het menu "Alles verwijderen", worden alle gebruikerscodes verwijderd en de installateurcode wordt hersteld naar de standaard code (123456).

- Om vanaf de installateurscode een gebruikerscode te maken, moet u deze eerst verwijderen en vervolgens opnieuw maken.

Foute code ingevoerd: Het toetsenbord wordt na 5 verkeerde pogingen gedurende 90 seconden geblokkeerd. Als de verkeerde code nog meer wordt ingevoerd (max. 21 pogingen), dan zal een alarmcyclus worden geactiveerd.

❶ Voer de installateurscode in (standaard 123456).

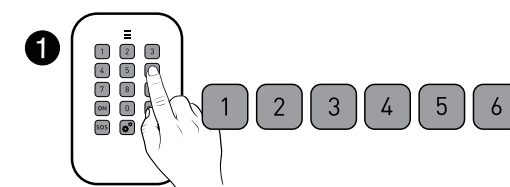

❷ Druk 5 seconden op de toets . *Het lampje licht rood en vervolgens groen op om de actie te bevestigen.*

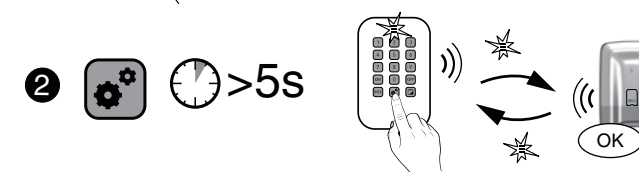

❸ Vorm vervolgens twee keer de gebruikerscode die u wilt maken (bijv: 456789).



❹ Druk op de "ON" toets

Het lampje licht rood en vervolgens groen op om de actie te bevestigen.



4. Opstarten zonder een touch-toetsenbord CLT 8000 TYXAL+

4.4.3 Een toegangscode wijzigen

1 Voer de installateurscode in (standaard 123456).

2 Druk 5 seconden op de toets .

Het lampje licht rood en vervolgens groen op om de actie te bevestigen.

Als het lampje groen knippert, betekent dit dat het toetsenbord zich aan het bijwerken is.

Wacht tot dit stopt met knipperen en ga dan terug naar stap 1.

3 Vorm de toegangscode die u wilt wijzigen (bijv.: 456789), gevolgd door een druk op de toets .

Het lampje licht rood en vervolgens groen op om de actie te bevestigen.

4 Vorm tweemaal de nieuwe code (binnen de 10 seconden), vervolgens drukt u op de toets ON.

Het lampje licht rood en vervolgens groen op om de actie te bevestigen.

Belangrijk: de nieuwe code moet binnen 10 seconden na het invoeren van de oude code worden ingevoerd, anders blijft de code ongewijzigd.

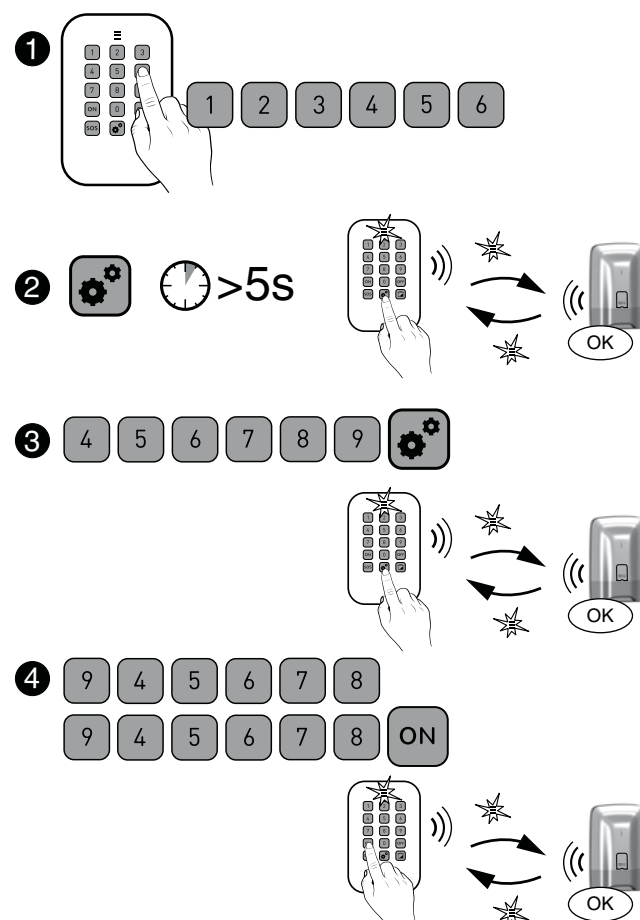

4.4.4 Een toegangscode verwijderen

1 Voer de installateurscode in (standaard 123456).

2 Druk 5 seconden op de toets .

Het lampje licht rood en vervolgens groen op om de actie te bevestigen.

3 Vorm de toegangscode die u wilt verwijderen (bijv.: 456789), gevolgd door vijf seconden op de toets OFF te drukken.

Het lampje licht rood en vervolgens groen op om de actie te bevestigen.

De centrale zendt een pieptoon uit.

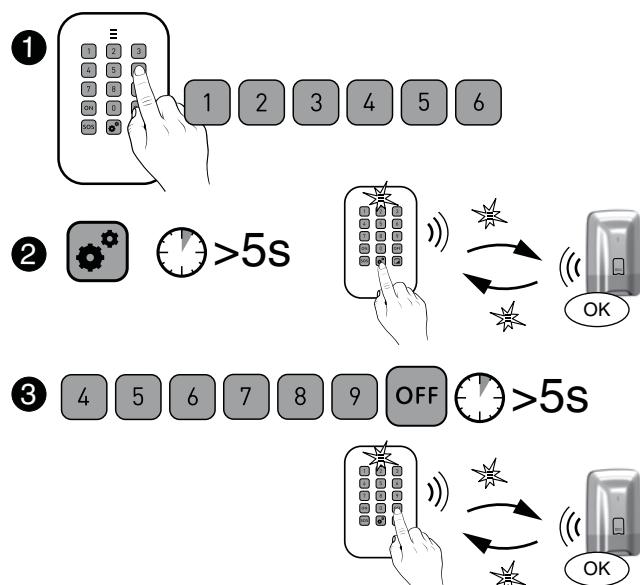

4.4.5 Alle toegangscodes verwijderen

• Met deze bewerking worden alle gebruikerscodes verwijderd en de installateurcode wordt hersteld naar de standaard code (123456).

1 Voer de installateurscode in (standaard 123456).

2 Druk 5 seconden op de toets .

Het lampje licht rood en vervolgens groen op om de actie te bevestigen.

3 Vorm opnieuw de installateurscode, gevolgd door 5 seconden op de toets OFF te drukken.

Het lampje licht rood en vervolgens groen op om de actie te bevestigen. De centrale zendt een pieptoon uit.

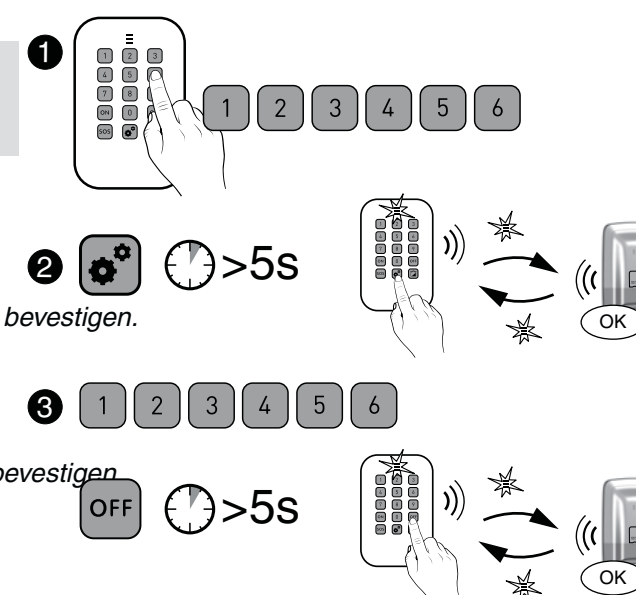

4.5 De producten personaliseren

• De volgende instellingen zijn vast en staan standaard op een gemiddeld niveau:

- Geluidsniveau sirene en waarschuwingspieptonen,
- Pieptonen toetsen, Pieptonen problemen, Waarschuwingspieptoon.

• De volgende instellingen kunt u rechtstreeks op de telefonische overdragers instellen:

- Datum en tijd, taal, toegangscode, oproepnummers, intellingen van toezicht op afstand.

• De onmiddellijke/vertraagde activering kan rechtstreeks op de detectoren worden ingesteld.

Standaard staat deze op onmiddellijk.

Als u ervoor kiest om deze naar de vertraagde modus over te schakelen, zal de vertraging 45 seconden bedragen.

4.5.1 Inloopvertraging op inbraakdetectoren (onmiddellijke/vertraagde activering)

1 Zet de centrale uit (OFF), vervolgens in de Onderhoudsmodus.

2 Voor een bewegingsmelder (DMB, DMBD, DMBV TYXAL+) of openingsdetector DO TYXAL+

Open de behuizing van de detector, druk vervolgens 5 seconden op de toets van de detector, totdat het lampje knippert:

- langzaam -> vertraagde activering
- snel -> onmiddellijke activering.

Om van de ene manier van knipperen naar de andere over te schakelen drukt u kort op de toets van de detector. Sluit de behuizing opnieuw.

3 Als er gedurende 10 seconden niet op een knop wordt gedrukt, zal de modus automatisch worden verlaten.

2 Voor een openingsdetector (DMB, MDO of DOI PVC TYXAL+)

Druk

5 seconden op de toets van de detector, totdat het lampje knippert:

- langzaam -> vertraagde activering
- snel -> onmiddellijke activering.

Om van de ene manier van knipperen naar de andere over te schakelen drukt u kort op de toets van de detector.

4. Opstarten zonder een touch-toetsenbord CLT 8000 TYXAL+

4.6 Beheer van zones

4.6.1 Een product toewijzen aan een zone (1-8) vanaf een gewoon toetsenbord CLS 8000 TYXAL+

❶ **Zet de centrale in de modus "Onderhoud":**

Vorm de installateurscode, druk 5 seconden gelijktijdig op de toetsen ON en OFF.

❷ **Zet de centrale in de modus "Product toevoegen zone 1 tot 8":**

Vorm de installateurscode, druk vervolgens op de toets "huis", vervolgens het nummer van de zone die u wilt verbinden (1 tot 8).

❸ **Druk 5 seconden op de knop ON.**

Het lampje licht rood en vervolgens groen op om de actie te bevestigen.

Het lampje van de centrale licht rood op.
De centrale zendt een pieptoon uit.

❹ **Bevestig op de detector(en) die u wilt verbinden met de zone door kortstondig op de toets van het product te duwen (Openingsdetectoren**

DO, MDO, DOI PVC, DOS, DCP TYXAL+ en bewegingsdetectoren DMB, DMBD, DMBV TYXAL+).

Het lampje knippert als er op de knop wordt gedrukt en knippert vervolgens een tweede keer om de verbinding te bevestigen.

❺ **Om de modus Product toevoegen te verlaten, drukt u kortstondig op de toets OFF.**

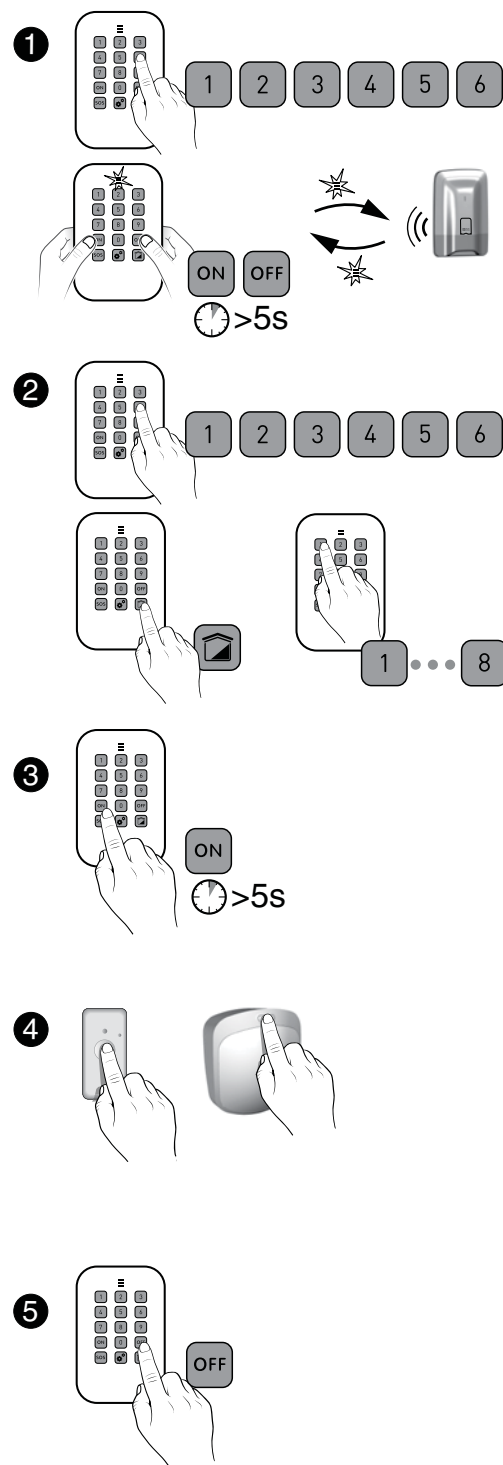

4.6.2 Een product aan een zone toewijzen (1 of 2) vanaf een afstandsbediening TL 2000 TYXAL+

Om de zones 1 of 2 te bedienen, moeten de toetsen 1 of 2 van de afstandsbediening in "Modus A" zijn geconfigureerd (zie handleiding van de afstandsbediening).

❶ **Zet de centrale in de modus "Onderhoud":**

Houd de toetsen ON en OFF op de afstandsbediening gelijktijdig 5 seconden ingedrukt,
Het lampje licht rood en vervolgens groen op om de actie te bevestigen.
Er weerklinkt een pieptoon en het lampje knippert.

❷ **Druk 5 seconden op de toets 1 of 2 (afhankelijk van de zone die u wilt verbinden).**

Het lampje licht rood en vervolgens groen op om de actie te bevestigen.
De centrale laat een pieptoon horen en het lampje gaat branden.

❸ **Bevestig op de producten die u wilt verbinden met de zone (zie tabel § "Producten toevoegen").**

❹ **Om de modus Product toevoegen te verlaten, drukt u kortstondig op de toets OFF.**

De centrale zendt een pieptoon uit.

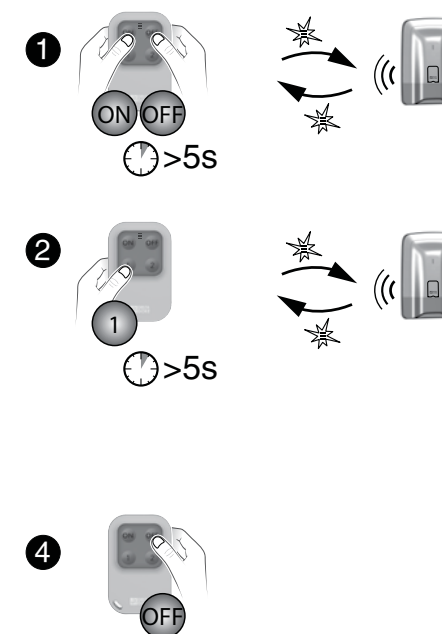

4.6.3 Een product aan een zone toewijzen (1 of 2) vanaf een badgelezer LB 2000 TYXAL+

❶ **Zet de centrale in de modus "Onderhoud":**

Houd de toetsen ON en OFF op de badgelezer gelijktijdig 5 seconden ingedrukt,
Het rood lampje gaat branden.
Houd uw badge binnen de 5 seconden op de detectiezone.
Het lampje licht groen op om de actie te bevestigen.
Er weerklinkt een pieptoon en het lampje knippert.

❷ **Druk 5 seconden op de toets 1 of 2 (afhankelijk van de zone die u wilt verbinden).**

Het lampje licht rood en vervolgens groen op om de actie te bevestigen.
De centrale laat een pieptoon horen en het lampje gaat branden.

❸ **Bevestig op de producten die u wilt verbinden met de zone (zie tabel).**

❹ **Om de modus Product toevoegen te verlaten, drukt u kortstondig op de toets OFF, vervolgens gebruikt u de badge.**

De centrale zendt een pieptoon uit.

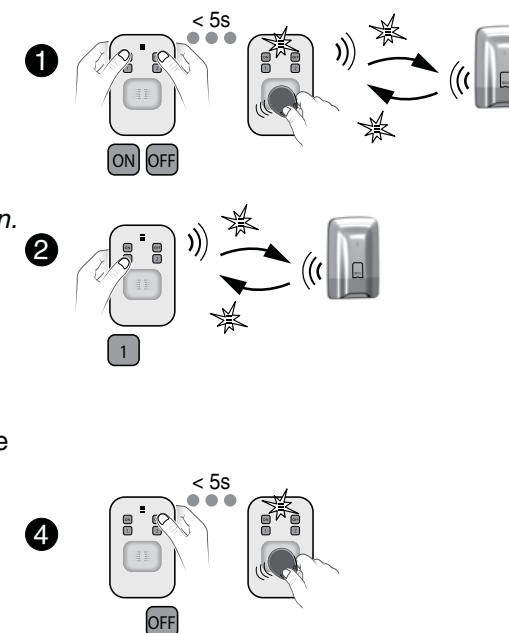

4. Opstarten zonder een touch-toetsenbord CLT 8000 TYXAL+

4.7 De installatie testen

Eenmaal gestart duurt de testmodus van een detector 4 minuten. Tijdens deze periode zal geen enkele detectie een alarm activeren.

4.7.1 Een detector testen (DO, MDO, DOI PVC, DOS, DMB, DMBD, DMBV, DME, DMBE, DVR TYXAL+)

- 1 Zet de centrale in de onderhoudsmodus (zie het hoofdstuk "Onderhoudsmodus").

Er weerklinkt een pieptoon en het lampje knippert.

- 2 Open de detector indien nodig, Druk kortstondig op de toets,

De centrale bevestigt met een pieptoon.

Op de detector knippert het lampje 1 keer:

- bij elke opening/sluiting (openingsdetector)
- bij elke detectie (bewegingsdetector)

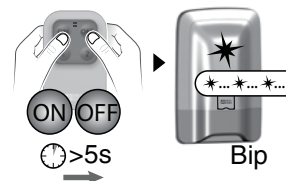

4.7.2 Test van de melders (sirenes Si TYXAL of SEF TYXAL+, centrale CS 8000 TYXAL+, telefonische overdrager TTRTC TYXAL+, TT-GSM, TYDOM 2.0)

- 1 Zet de centrale in de onderhoudsmodus (zie het hoofdstuk "Onderhoudsmodus").

- 2 Open de centrale,

Druk 5 seconden op toets 1 van de centrale.

De interne sirene van de centrale gaat kortstondig loeien.

De verbonden sirene gaat kortstondig loeien.



5. Een extern toetsenbord configureren CLE 8000 TYXAL+

Voordat u uw toetsenbord gebruikt, moet u:

- Als deze het alarmsysteem bedient, deze met de centrale verbinden (zie § Een product toevoegen).
- Als deze automatismen bedient:
 - Het type van het automatisme bepalen
 - Het toetsenbord met het automatisme verbinden
 - De toegangscode(s) personaliseren om de automatismen te bedienen.

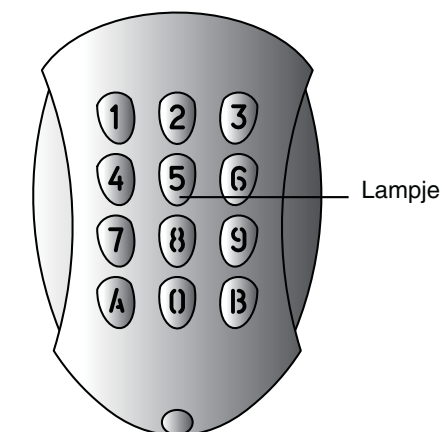

5.1 Het type automatisme configureren

- 1 Druk 5 seconden op de toets 2.

Het lampje (toets 5) licht groen op, dooft en begint vervolgens te knipperen:

- 1 keer knipperen (*...*...*) = Impuls (bijv: portaal)
- 2 keer knipperen (**...**...**) = Omhoog/omlaag (rolluik)
- 3 keer knipperen (**...**...**) = Handhaven (bijv: verlichting)

- 2 m van de ene manier van knipperen naar de andere over te schakelen drukt u op de toets 2.

Om uit deze stand te gaan, drukt u 5 seconden op de toets 2.

5.2 Het toetsenbord met een automatisme verbinden

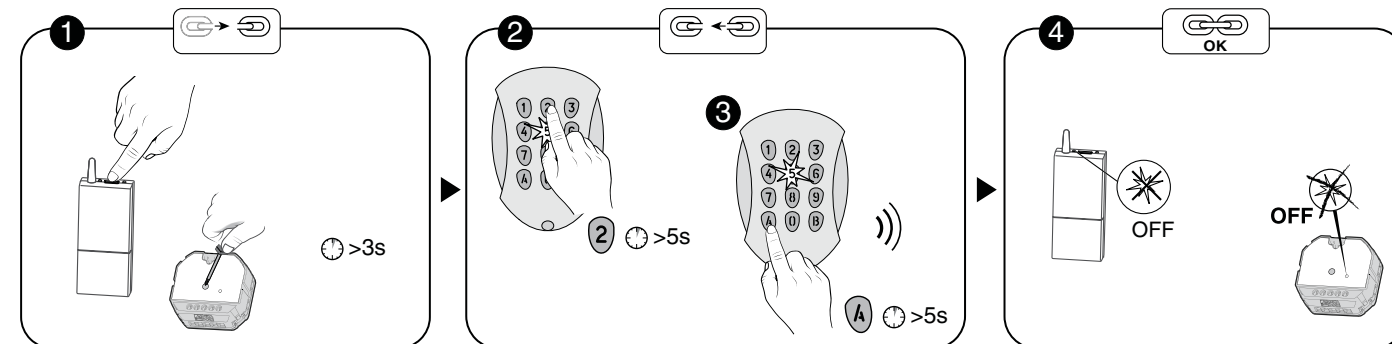

- 1 Plaats de ontvanger van het automatisme in afwachting tot verbinding (zie handleiding).

- 2 Op het toetsenbord, druk 5 secondes op de toets 2.

- 3 Druk 5 seconden op de toets die u wilt verbinden.

Pulsregeling: toets A = weg 1, toets B = weg 2. Indien handhaven of rolluik, druk op de toets A. Het toetsenbord piept bij het indrukken, vervolgens een 2de piep na 5 seconden. Laat de toets los.

- 4 Controleer of het lampje van de ontvanger is gedoofd.

5.3 De toegangscode(s) voor de bediening van automatismen personaliseren

De standaard toegangscode is: 1234.

U kunt tot 9 verschillende codes maken.

- 1 Voer de toegangscode in (standaard 1234).

- 2 Druk 5 seconden op de toets 1.

Het rood lampje (toets 5) gaat branden.

- 3 Voer de nieuwe toegangscode in (4 cijfers), vervolgens drukt u op A.

Het lampje licht gedurende 3 seconden groep op, vervolgens rood.

U kunt een andere toegangscode maken of de modus verlaten door 5 seconden te drukken op de toets 1.

6. Een afstandsbediening TL 2000 TYXAL+ configureren

U kunt uw alarmsysteem met de afstandsbediening in- of uitschakelen.
Afhankelijk van de configuratie van uw installateur, alleen de toetsen 1 of 2 zijn programmeerbaar en kunnen verschillende functies hebben.

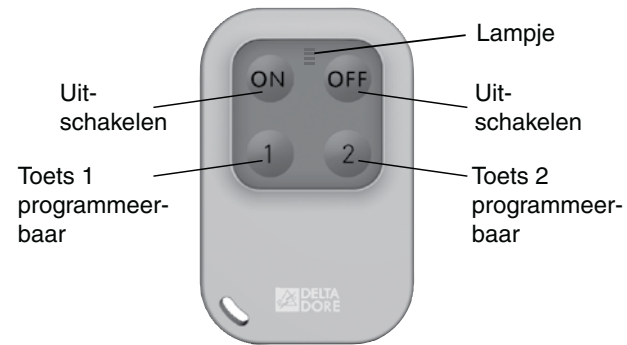

Voordat u de afstandsbediening gebruikt, moet u:

- 1) De toetsen 1 en 2 aanpassen, volgens uw behoeften.
- 2) De afstandsbediening met de alarmcentrale koppelen.
- 3) Als de toetsen 1 en 2 in modus D of E worden gebruikt, moet u deze koppelen aan een automatische ontvanger.

De zones 1 en 2 worden onafhankelijk geprogrammeerd. U kunt de functies mengen.

Voorbeelden:

- (1 Modus A, 2 Modus C);
- (1 Modus D, 2 Modus E);
- (1 Modus A, 2 Modus D)...

| | Toets 1 | Toets 2 |
|--|--|--|
| Modus A Het alarm per zone sturen | ON / OFF zone 1 (vb. : verdieping) | ON / OFF zone 2 (vb. : gelijkvloerse verdieping) |
| Modus B Activeren van een stil alarm | Oproep zender zonder geluidssignaal | |
| Modus C Activering van een geluidsalarm | Oproep zender + hoorbaar alarm | |
| Modus D Pulse controle van een automatisering of verlichting | ON/OFF commando van verlichting of rolluiken | |
| Modus E | | |

6.1 De toetsen 1 en 2 configureren

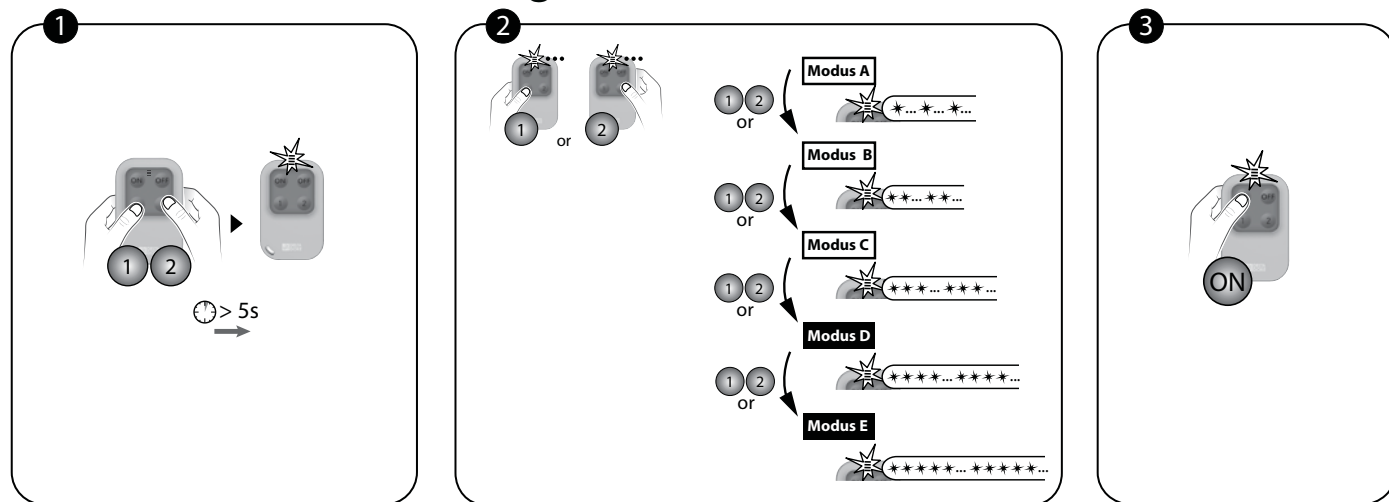

1 Druk 5 seconden op de toetsen 1 en 2, totdat het lampje oranje wordt.

2 Druk op de toets 1 of 2. Het controlelampje knippert. Vervolgens, met korte drukken op de toets 1 of 2, selecteert u de werkingsmodus: Modus A: 1 keer knipperen, Modus B: 2 keer knipperen, ..., Modus E: 5 keer knipperen.

3 Bevestig door te drukken op de knop OK. Het lampje licht groen op. Na 5 seconden verlaat de afstandsbediening automatisch de configuratiemodus en slaat uw keuze op.

6.2 De toetsen 1 en 2 met een automatische ontvanger verbinden

Voordat de toetsen 1 of 2 met een ontvanger worden verbonden, moet u de toets of toetsen configureren in Modus D of Modus E (zie vorige §).

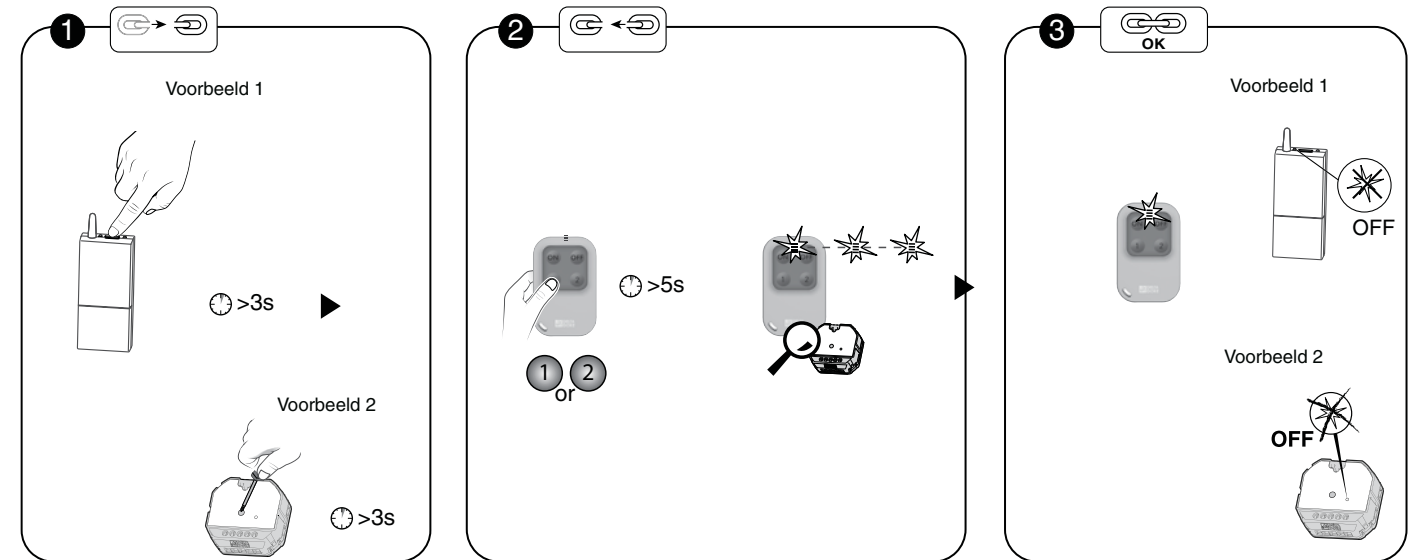

1 De ontvanger in stand-by zetten voor koppeling (zie handleiding).

2 Druk 5 seconden op de toets die u wilt koppelen. Het lampje knippert snel (rood), dooft en gaat vervolgens langzaam knipperen.

3 Het lampje licht groen op. Controleer of het lampje van de ontvanger is gedoofd.

7. Koppelen aan domotica

7.1 Een ontvanger voor een automatische verbinden (bijv.: TYXIA 6410)

- U wilt de alarmen, status van het systeem rapporteren, of deze inschakelen of het systeem uitschakelen via een externe verlichting:

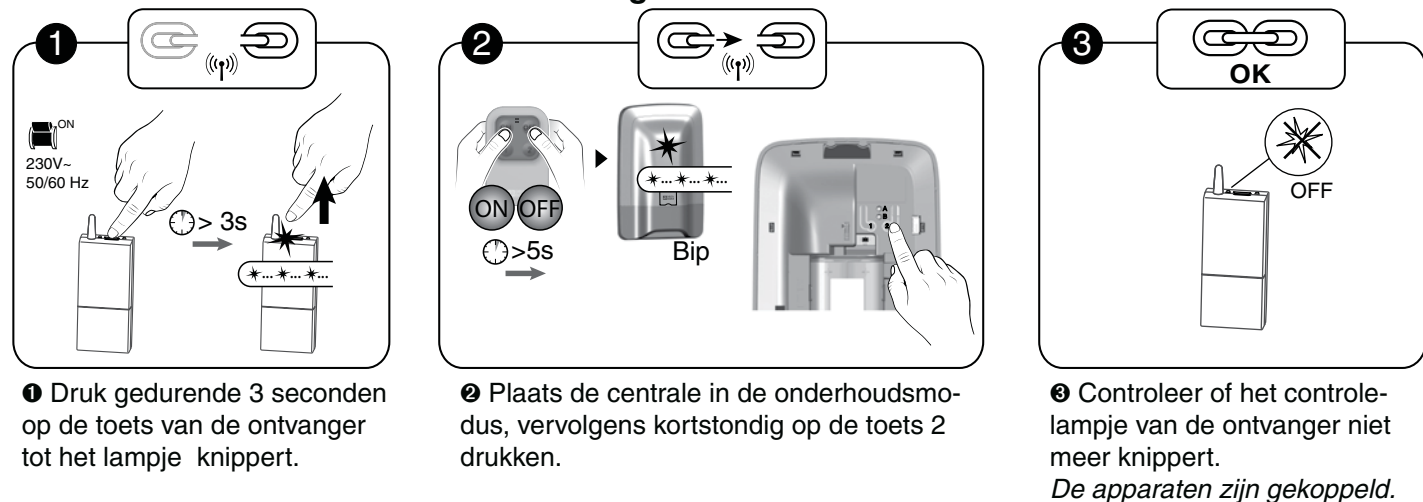

7.2 Een ontvanger voor rolluiken verbinden (bijv.: TYXIA 4730)

- U wilt de rolluiken openen als er rook wordt gedetecteerd

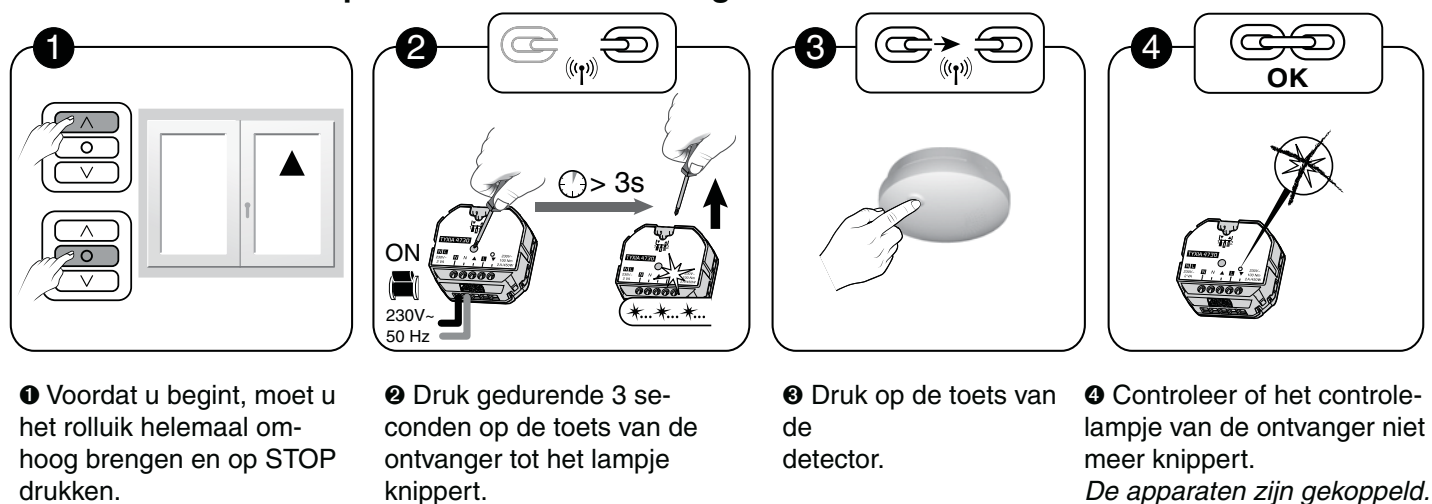

- U wilt dat de luiken automatisch worden gesloten als het alarmsysteem wordt ingeschakeld

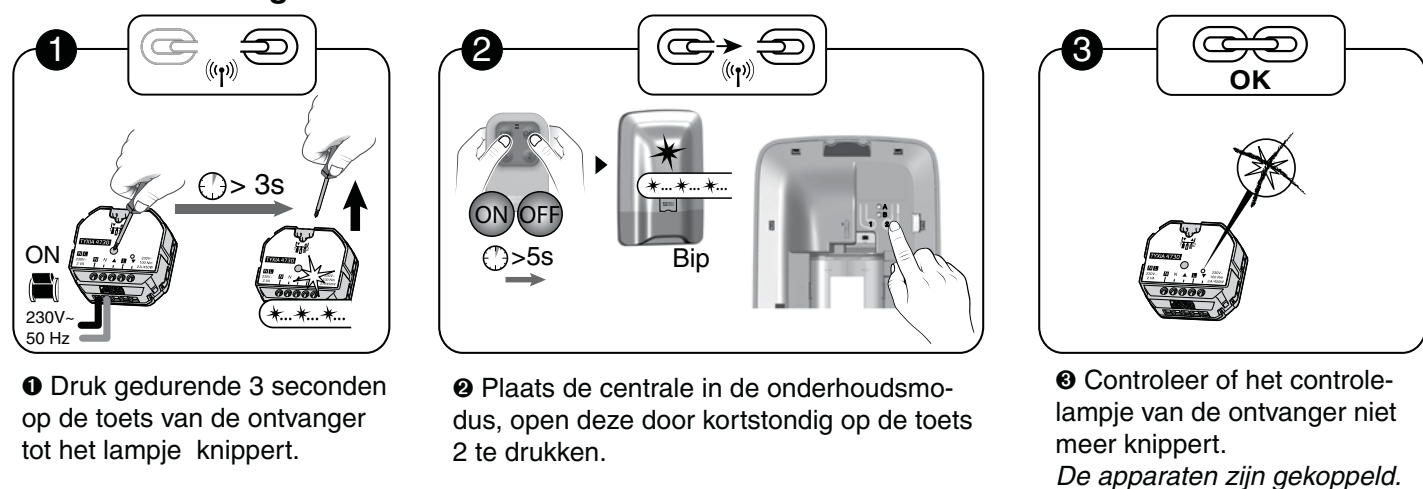

7.3 Verbinden van een motor voor een rolluik, radio Rollia

7.3.1 U wilt dat de luiken automatisch worden gesloten als het alarmsysteem wordt ingeschakeld

- Stap 1: Verbind de centrale met de motor

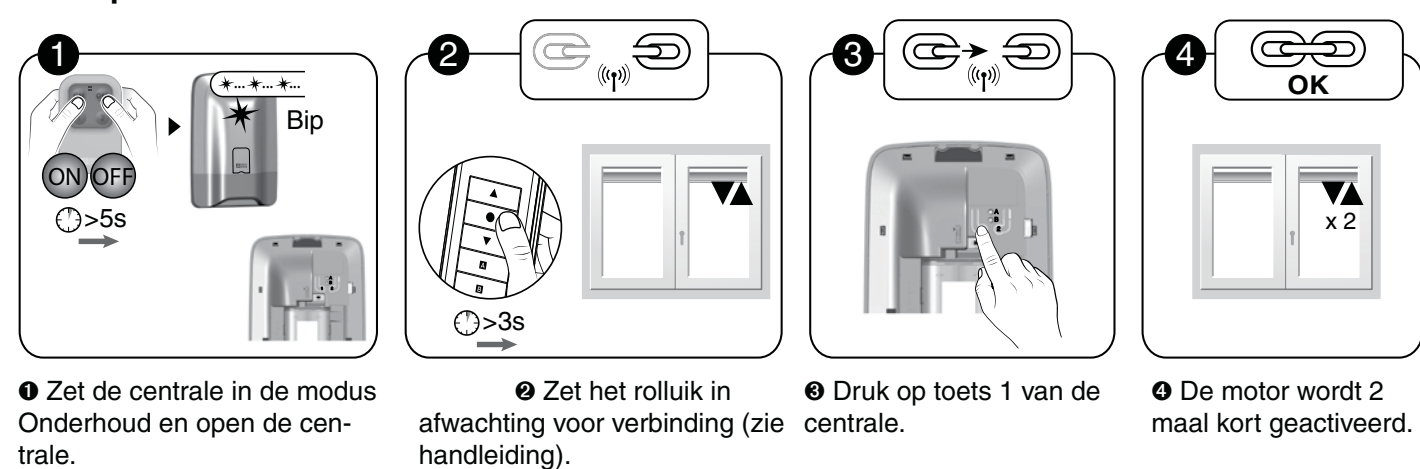

- Stap 2: Bevestig de verbinding

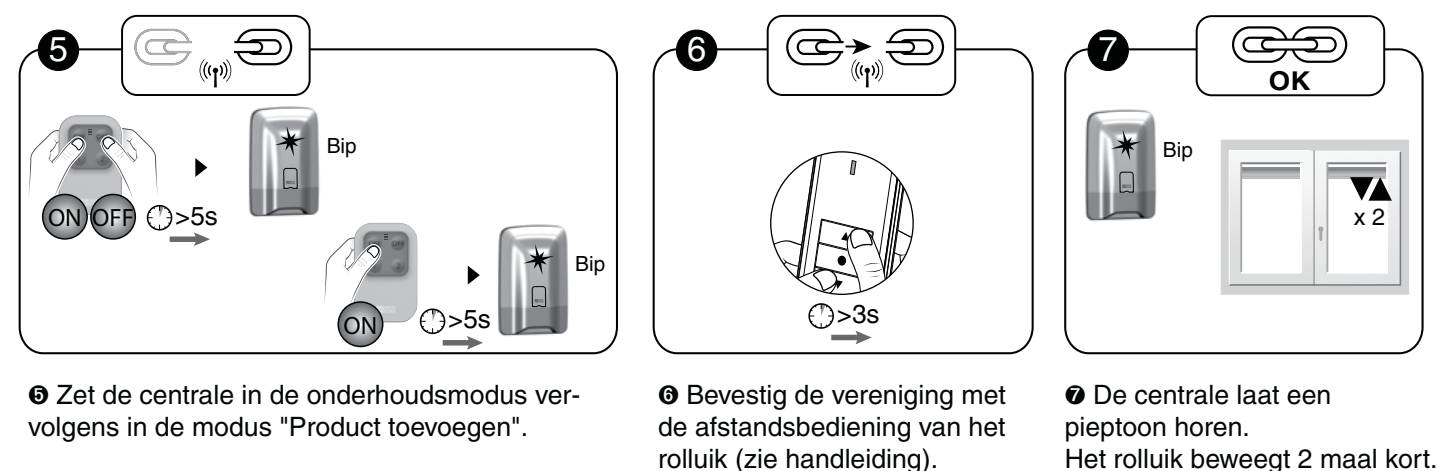

7.3.2 U wilt de rolluiken openen als er rook wordt gedetecteerd

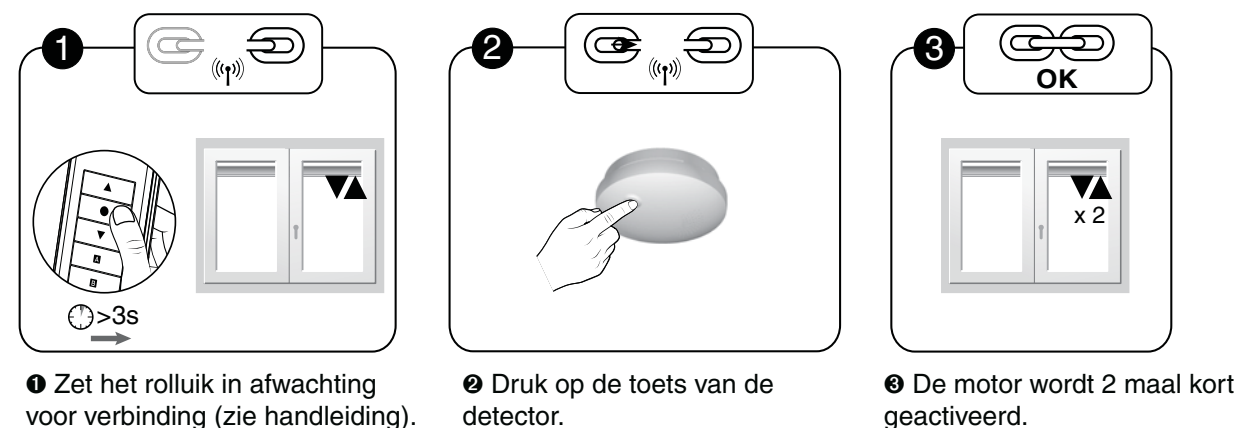

8. Een herhaler REP TYXAL+ verbinden

Wordt gebruikt in het geval waar de radiopropagatie kan worden gewijzigd (afstand, verstoorde omgeving, wanden, ...), het kan het radiosignaal herhalen tot aan producten op afstand. Als de herhalen al is verbonden met de centrale, gaat u naar stap 2.

- Stap 1: De herhaler met de centrale verbinden

- Voer de installateurscode in (standaard 123456) en bevestig door op OK te drukken.

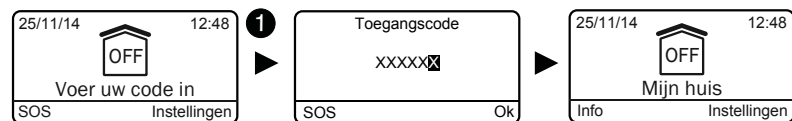

- Druk op Instellingen, selecteer het menu: Installatie > Producten en druk op OK. Het lampje van de centrale licht rood op.

- Selecteer "Toevoegen", vervolgens bevestigen door op OK te drukken.

- Open de herhaler. Druk kort op toets T1 van de herhaler. Het lampje licht rood en vervolgens groen op.

- De centrale laat een pieptoon horen.

- Stap 2: Een product met de herhaler verbinden

- De centrale moet zich in de modus "Product toevoegen" bevinden. Druk kort op toets T2 van de herhaler. Het rode lampje gaat doorlopend branden.

- Druk op de toets van het product dat u wilt verbinden (15 maximum). Raadpleeg de tabel van § Producten toevoegen).

- De centrale laat een pieptoon horen. Het lampje van de herhaler licht kortstondig groen op. Om een ander product te verbinden, gaat u terug naar stap 6. Na het verbinden, sluit de herhaler.

Als u een badgelezer verbindt, is het niet nodig om de badges aan de herhaler te verbinden. Ze komen niet voor in de lijst met herhaalde producten (zie stap 3).

- Stap 3: Controleer de producten die met een herhaler zijn verbonden:

- Voer de installateurscode in (standaard 123456) en bevestig door op OK te drukken.
- Druk op Instellingen, selecteer het menu: Installatie > Producten > Instellen en druk op OK.
- Druk op de toets van de zender of selecteer deze in de lijst met producten door te klikken op "Bladeren" vervolgens bevestigt u door te klikken op OK.
- Selecteer het menu "Weergeven" om de lijst met verbonden producten weer te geven.

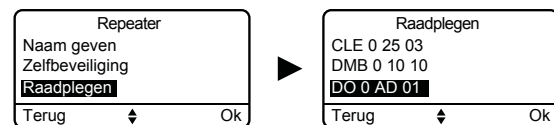
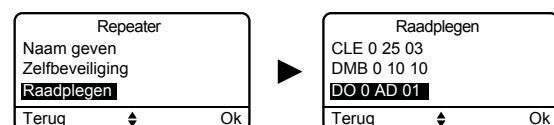

9. Producten verwijderen

9.1 Vanaf de centrale CS 8000 TYXAL+

9.1.1 De bedieningselementen verwijderen

Om de radioverbinding met bedieningselementen te verwijderen: afstandsbedieningen, toetsenborden, badgelezers.

- Zet de centrale in de modus Onderhoud en open de centrale.
- Ontkoppel de batterij.
- Sluit de batterij opnieuw aan terwijl u op de toets 1 drukt. De centrale zendt een pieptoon uit.
- Laat de toets los.

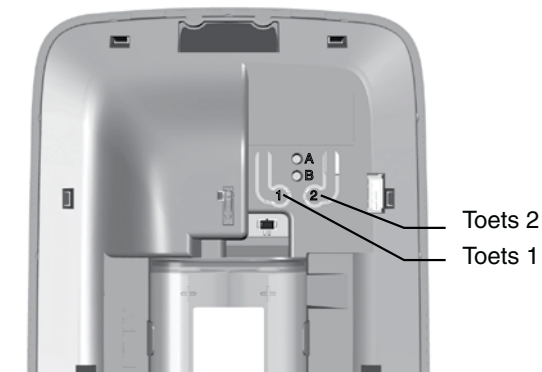

9.1.2 Alle producten behalve de sirenes verwijderen

Om de radioverbinding met producten te verwijderen, behalve sirenes.

- Zet de centrale in de modus "Product toevoegen" (centrale open).
- Druk 5 seconden op de toets 1. De centrale zendt een pieptoon uit.
- Laat de knop los.

9.1.3 Alle producten verwijderen

Om alle radioverbindingen te verwijderen.

- Zet de centrale in de modus "Product toevoegen" (centrale open).
- Druk 10 seconden op de toets 1. De centrale piept na 5 seconden, blijf de toets indrukken. De centrale laat een tweede pieptoon horen.
- Laat de knop los.

9.1.4 De toegangscode verwijderen

Om alle toegangscode te verwijderen. De installateurscode wordt geïnitieerd (123456).

- Zet de centrale in de modus Onderhoud en open de centrale.
- Ontkoppel de batterij.
- Sluit de batterij opnieuw aan terwijl u op de toets 2 drukt. De centrale zendt een pieptoon uit.
- Laat de toets los.

9. Producten verwijderen

9.2 Vanaf een touch-toetsenbord CLT 8000 TYXAL+

9.2.1 Een product verwijderen

1 Voer de installateurscode in (standaard 123456) en bevestig door op OK te drukken.

2 Druk op **Instellingen**, selecteer het menu:
Installatie > Producten > Verwijderen

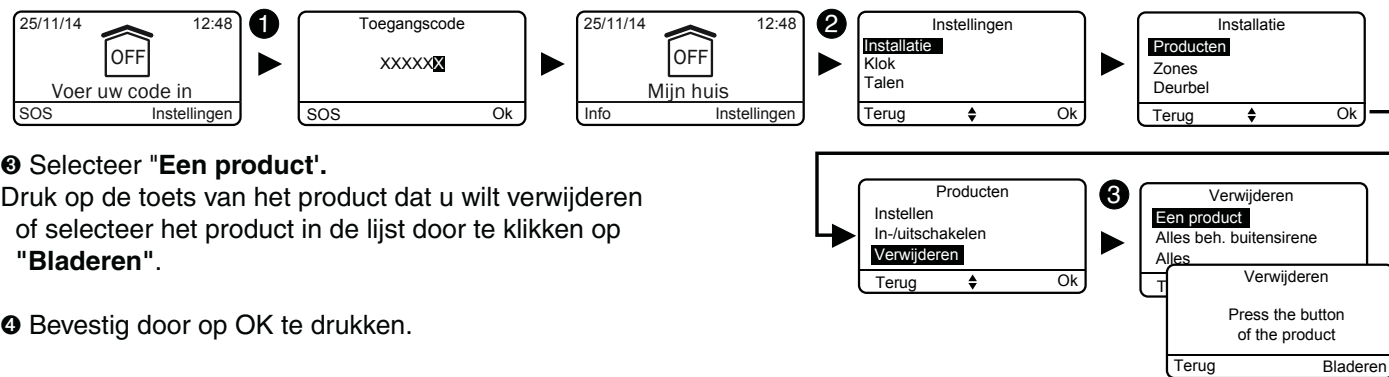

3 Selecteer "Een product".

Druk op de toets van het product dat u wilt verwijderen of selecteer het product in de lijst door te klikken op "Bladeren".

4 Bevestig door op OK te drukken.

9.2.2 Alle producten verwijderen behalve de buitensirene

1 Voer de installateurscode in (standaard 123456) en bevestig door op OK te drukken.

2 Druk op **Instellingen**, selecteer het menu:
Installatie > Producten > Verwijderen

3 Selecteer "Alles beh. buitensirene".
Een bevestiging wordt gevraagd.

4 Bevestig door op OK te drukken.

9.2.3 Alle producten verwijderen

Om alle radioverbindingen te verwijderen.

1 Voer de installateurscode in (standaard 123456) en bevestig door op OK te drukken.

2 Druk op **Instellingen**, selecteer het menu:
Installatie > Producten > Verwijderen

3 Selecteer "Alles".
Een bevestiging wordt gevraagd.

4 Bevestig door op OK te drukken.

10. Terugkeren naar de fabrieksinstellingen (Initialisatie)

10.1 De centrale CS 8000 TYXAL+ initialiseren

Deze bewerking wist alle radioverbindingen, toegangscode. De instellingen worden hersteld naar de standaardwaarde.

1 Zet de centrale in de modus Onderhoud en open de centrale.

2 Ontkoppel de batterij.

3 Sluit de batterij opnieuw aan terwijl u gelijktijdig op de toetsen 1 en 2 drukt.
De centrale laat een pieptoon horen en de lampjes A en B knipperen gelijktijdig.

4 Laat de toets los.

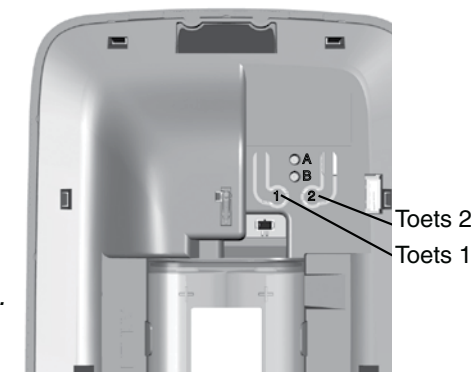

10.2 Het touch-toetsenbord CLT 8000 TYXAL+ initialiseren

Deze bewerking wist de vereniging van het toetsenbord met de centrale.

1 Activeer het scherm door te drukken op de toets .

2 Druk 30 seconden op de toets OFF

Na 30 seconden verschijnt er op het scherm "Actie bevestigd".

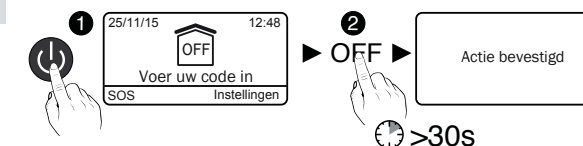

10.3 Een afstandsbediening TL 2000 TYXAL+ initialiseren

Deze bewerking wist de radioverbindingen alsook de programmering van de toetsen 1 en 2.

1 Plaats de centrale in onderhoudsmodus

2 Druk 5 seconden op de toetsen 1 en 2, totdat het lampje oranje wordt. Laat de toets los.

3 Druk 30 seconden op de knop OFF.

Het groene lampje gaat kortstondig branden. De centrale zendt een pieptoon uit.

Als het rode lampje 3 keer knippert, is de initialisatie geweigerd.

4 Laat de toets los.



10.4 Een gewoon toetsenbord CLS 8000 TYXAL+ initialiseren

Deze bewerking wist de radioverbindingen alsook de toegangscode. De installateurscode wordt geïnitieerd (123456).

1 Plaats de centrale in onderhoudsmodus

2 Scheid het product van zijn basis.

3 Druk 30 seconden op de knop OFF.

Het lampje licht rood en vervolgens groen op om de actie te bevestig. De centrale zendt een pieptoon uit.

Als het rode lampje 3 keer knippert, is de initialisatie geweigerd.

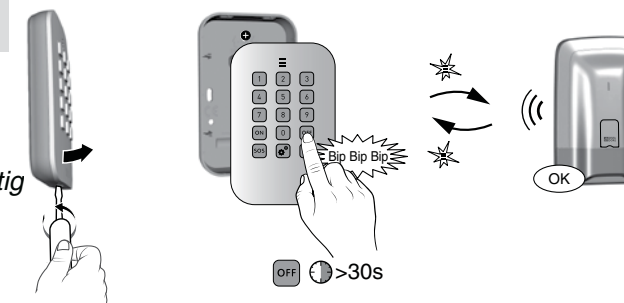

10.5 Een badgelezer LB 2000 TYXAL+ initialiseren

Deze bewerking wist de radioverbindingen alsook de programmering van de toetsen 1 en 2. De verbonden badges worden niet verwijderd.

1 Plaats de centrale in onderhoudsmodus

2 Scheid het product van zijn basis.

3 Druk 30 seconden op de knop OFF.

Het lampje licht rood en vervolgens groen op om de actie te bevestigen. De centrale zendt een pieptoon uit.

Als het rode lampje 3 keer knippert, is de initialisatie geweigerd.

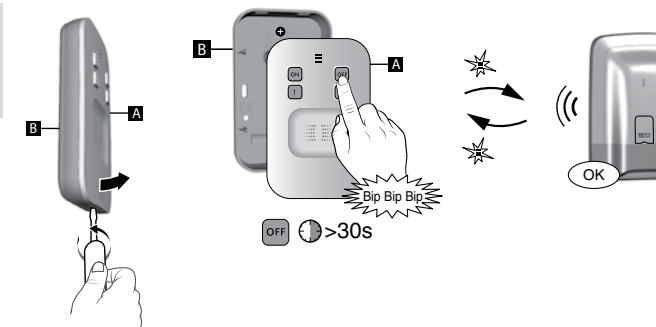

10. Terugkeren naar de fabrieksinstellingen (Initialisatie)

10.6 Een extern toetsenbord CLE 8000 TYXAL+ initialiseren

10.6.1 verwijder de vereniging met een alarmsysteem

Deze bewerking wist de vereniging van het toetsenbord met de centrale.

- Plaats de centrale in onderhoudsmodus
- Druk 30 seconden op de toets **B** (OFF). Het lampje (toets 5) licht rood en vervolgens groen op om de actie te bevestigen. De centrale zendt een pieptoon uit. Als het rode lampje 3 keer knippert, is de initialisatie geweigerd.

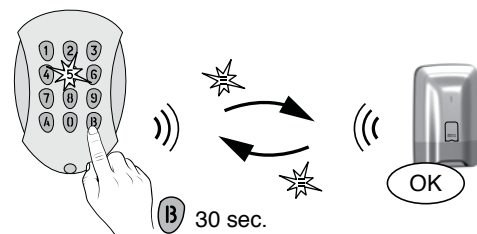

10.6.2 verwijder de vereniging met een radio voor automatismen

Dit wist de vereniging van het toetsenbord met de automatisering en toegangscode(s) (code(s) van 4 cijfers).

- Scheid het toetsenbord van zijn basis.
- Druk 10 seconden op de toets aan de binnenkant het toetsenbord. Het toetsenbord piept bij het indrukken, vervolgens een 2de piep na 10 seconden. Laat de toets los. Het toetsenbord bevat geen enkele vereniging.

10.7 Een bewegingsdetector initialiseren

Deze bewerking is dezelfde voor alle bewegingsdetectoren uit het assortiment (DMB, DMBD, DMBV, DME, DMBE TYXAL+).

- Plaats de centrale in onderhoudsmodus
- Druk 30 seconden op de toets van het product. Het lampje knippert 1 keer. De centrale zendt een pieptoon uit. Als het lampje 3 keer knippert, is de initialisatie geweigerd.

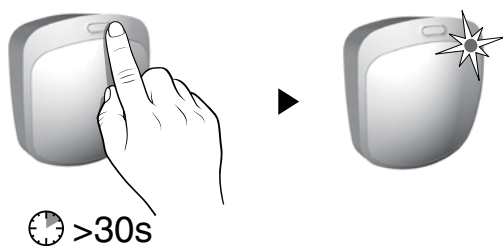

10.8 Een openingsdetector initialiseren

Deze bewerking is dezelfde voor de volgende openingsdetectoren: DO, MDO, DOI PVC TYXAL+

- Plaats de centrale in onderhoudsmodus
- Druk 30 seconden op de toets van het product. Het lampje knippert 1 keer. De centrale zendt een pieptoon uit. Als het lampje 3 keer knippert, is de initialisatie geweigerd.

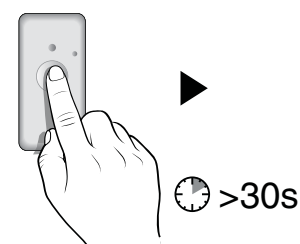

10.9 Telefonische overdragers initialiseren TTRTC TYXAL+, TTGSM of TYDOM 2.0

10.9.1 De toegangscode initialiseren

- Plaats de centrale in onderhoudsmodus
- Open de overdrager.
- Druk 15 seconden op de toets T2. Na 5 seconden, de overdrager piept een keer, blijf de toets indrukken. Na 15 seconden, de overdrager piept twee keer, laat de toets los. De centrale zendt een pieptoon uit.

De toegangscode wordt geïnitieerd (123456).

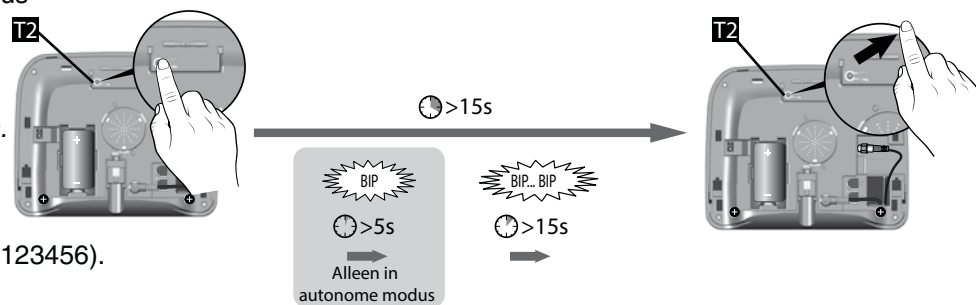

10.9.2 Volledige initialisatie van de zender

Deze bewerking wist de verbindingen, de storingen alsook de toegangscode(s) (worden hersteld naar de standaard waarde).

- Plaats de centrale in onderhoudsmodus
- Open de overdrager.
- Druk 30 seconden op de toets T2. Na 5 seconden, de overdrager piept een keer, blijf de toets indrukken. Na 15 seconden, de overdrager piept twee keer, blijf de toets indrukken. Na 30 seconden, de overdrager piept een keer lang. De centrale zendt een pieptoon uit.

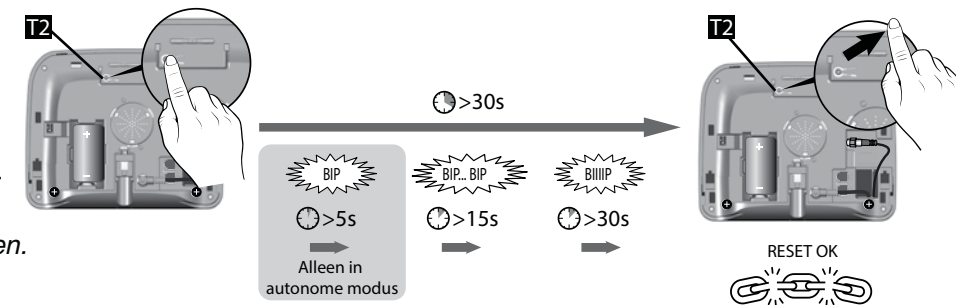

10.10 Een stroomonderbrekingsdetector initialiseren

Deze bewerking wist de radioverbindingen.

- Plaats de centrale in onderhoudsmodus
- Druk 30 seconden op de toets van het product. Het lampje knippert 1 keer. De centrale zendt een pieptoon uit.

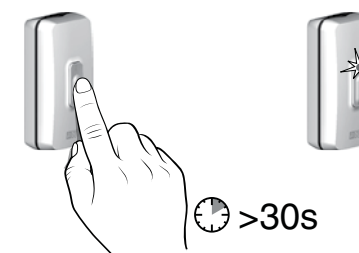

10.11 Een buitensirene initialiseren

Deze bewerking wist de radioverbindingen.

- Plaats de centrale in onderhoudsmodus
- Open de buitensirene en druk 30 seconden op de toets. Na 5 seconden begint het lampje te knipperen, houd de toets ingedrukt. Na 30 seconden begint het lampje te knipperen. De centrale zendt een pieptoon uit.



10.12 Volledige initialisatie vanaf een touch-toetsenbord

Deze bewerking wist alle radioverbindingen van de installatie, alsook alle instellingen van de installatie die op het toetsenbord werden ingevoerd (herstellen van standaard waarden).

- Voer de installateurscode in (standaard 123456) en bevestig door op OK te drukken.
- Druk op **Instellingen**, selecteer het menu: **Installatie > Initialiseren**

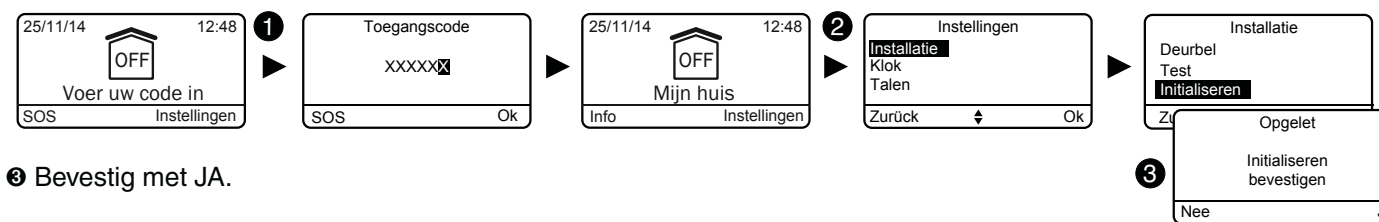

- Bevestig met JA.

11. Samenvatting van lampjes, toetsen en geluiden

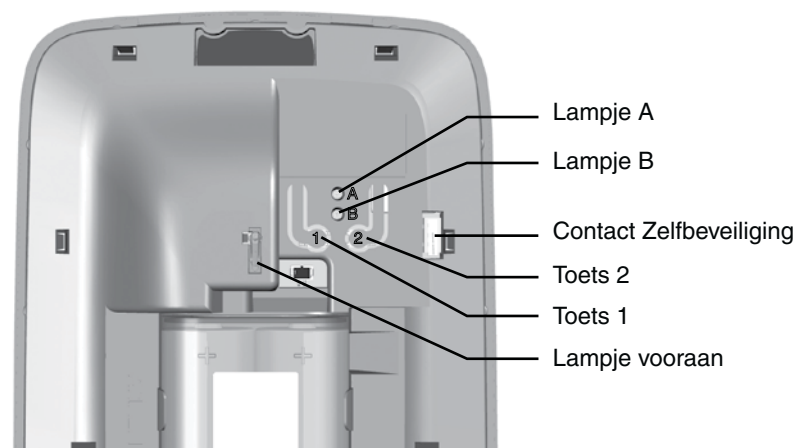

De centrale mag alleen in de onderhoudsmodus worden geopend (of als er geen enkel product is verbonden), anders zal een zelfbeschermingsalarm worden geactiveerd.

11.1 Werking van lampjes

| | Lampje vooraan | Lampje A | Lampje B |
|--|------------------------------------|-----------------|-----------------|
| Opdracht aanvaard (*) | Licht gedurende 1 seconde groen op | | |
| Opdracht geweigerd (*) | Knippert gedurende 2 seconden rood | | |
| Centrale in onderhoudsmodus | Knipperend rood | | |
| Centrale in de modus Toevoegen product | Aan (Rood) | | |
| Centrale blanco | Knipperend rood | Knipperend rood | Knipperend rood |
| Storing batterij | | Aan (Rood) | |
| Storing systeem-bewaking | | | Aan (Rood) |

(*) Verzoek om te starten of te stoppen (volledig of per zone) of overgang naar onderhoudsmodus.

11.2 Werking van toetsen

| | Toets 1 | | Toets 2 | |
|---|--|---------------------------------|--|----------------|
| | Omstandigheid | Actie | Omstandigheid | Actie |
| Vereffening van gebeurtenissen | Centrale in onderhoudsmodus | Kort indrukken | | |
| Verwijderen van bedieningselementen | Aansluiten van batterijen met ingedrukte toets. Zodra de centrale piept, loslaten. | | | |
| Verwijderen van alle producten behalve de sirenes | Centrale in de modus Toevoegen product | Gedurende 5 seconden indrukken | | |
| Alle producten verwijderen | Centrale in de modus Toevoegen product | Gedurende 10 seconden indrukken | | |
| Toegangscodes verwijderen | | | Kort indrukken tijdens aansluiten van batterijen | |
| Volledige initialisatie | Aansluiten van batterijen met de toetsen 1 en 2 gelijktijdig ingedrukt. Zodra de centrale piept, loslaten. | | | |
| Testen van melders | Centrale in onderhoudsmodus | Gedurende 5 seconden indrukken | | |
| Verbinding met een ontvanger van een automatisme | | | Centrale in onderhoudsmodus | Kort indrukken |

11.3 Geluidssignalen

| | Omstandigheden | Aard van signalering |
|---------------------------------------|---|--|
| Deurbel | • Als een deur wordt geopend of een aanwezigheid in een ruimte wordt gedetecteerd | Specifieke toon "Ding Dong" |
| Waarschuwing | • Waarschuwing vooraf van automatische werking • Betreden van een bewaakte zone | Piep.... Piep.... Piep.... Piep.... |
| Overschakeling naar onderhoudsmodus | • Bij elke overgang naar onderhoudsmodus. | Kort loeien + oproepcyclus |
| Pieptonen problemen (actie geweigerd) | • Actie geweigerd (koppelen, overgang naar onderhoudsmodus of verlaten, opdracht inschakelen of uitschakelen, volledig of per zone, ...). Vereist om gebeurtenissen op het touch-toetsenbord te raadplegen (het menu Info). | Piep.... Piep.... Piep.... Piep.... |
| Actie bevestigd | • Actie bevestigd (verbinden, verwijderen, test, commando inschakelen of uitschakelen, volledig of per zone, ...) | Korte pieptoon |
| Product verwijderen | Alle producten verwijderen | Lange pieptoon |
| Inbraakalarm | • In het geval dat er een inbraak wordt gedetecteerd • In geval van poging tot sabotage (zelfbeveiliging) | Alarmsignaal inbraak |
| Brandalarm | • Bij rookdetectie of -ontwikkeling wegens brandgevaar. | Specifiek geluidssignaal voor brand |
| Geluidsalarm | • Veroorzaakt door de SOS-knop op een gewoon toetsenbord 2 seconden in te drukken, of de toets 1 of 2 van een afstandsbediening of badgelezer (indien geprogrammeerd als zodanig) of de SOS-knop op een touch-toetsenbord . | Specifiek geluidssignaal voor geluidsalarm |
| Stil alarm | • Veroorzaakt door een specifieke code (onder dwang) op een gewoon of touch-toetsenbord of de toets 1 of 2 van een afstandsbediening of badgelezer (indien geprogrammeerd als zodanig). | Discreet telefoongesprek |
| Technische storing | • Zodra een technische storing optreedt. | Specifieke toon technisch alarm |

12. De batterijen vervangen

Als de batterijen van een product leeg zijn wordt dit gemeld bij het aan- en uitzetten van het systeem door een reeks pieptonen (Pieptonen problemen).

Om het product in kwestie te vinden, kunt u het menu "Info" van het touch-toetsenbord CLT 8000 TYXAL+ gebruiken.

Ieder product geeft ook onafhankelijk aan dat zijn batterijen leeg zijn:

- de lampjes van de detectoren knipperen bij elke detectie,
- het waarschuwingslampje van de afstandsbediening knippert wanneer erop gedrukt wordt,
- het symbool "⚠" wordt op het scherm van het touch-toetsenbord weergegeven,
- de overdrager meldt "Storing batterij" met spraaksamenvatting.

Om de batterijen van een van de producten van het systeem te vervangen, moet u de volgende procedure volgen:

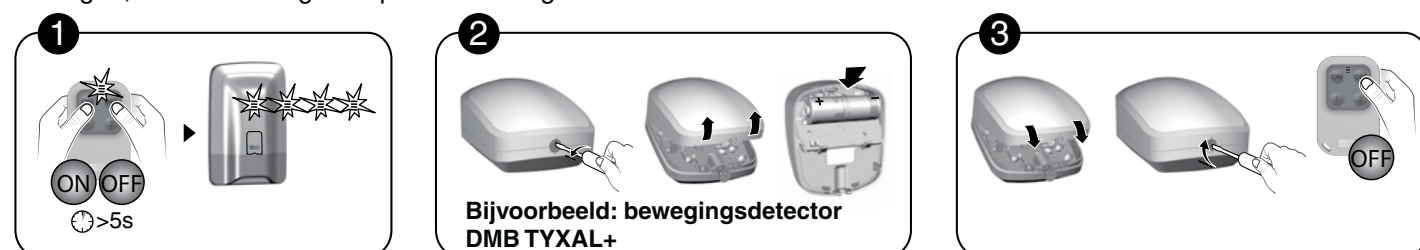

❶: Schakel de centrale naar onderhoudsmodus

➔ ❷: Open het product en vervang de batterij of accu(s)

➔ ❸: Sluit het product en verlaat de onderhoudsmodus

Sommige producten gebruik specifieke accupacks, beschikbaar bij Delta Dore:

| Product(en) in kwestie | Referentie DELTA DORE | Omschrijving |
|--|-----------------------|---------------------|
| • Centrale sirene CS 8000 TYXAL+ • Binnensirene Si TYXAL+ | 6416222 | BP CS8000-Si TYXAL+ |
| • Touch-toetsenbord CLT 8000 TYXAL+ | 6416223 | BP CLT 8000 TYXAL+ |
| • Bewegingsdetector met video DMBV TYXAL+ | 6416224 | BP DMBV TYXAL+ |
| Bewegingsdetector dubbele technologie DMBD TYXAL+ | 6416226 | BP DMBD TYXAL+ |
| • Buitensirene SEF TYXAL+ | 6416225 | BP SEF TYXAL+ |
| • Bewegingsdetectoren buiten DME en DMBE TYXAL+ | 6416227 | BP DME DMBE TYXAL+ |

De levensduur van de batterijen bedraagt ongeveer 10 jaar, maar is onderhevig aan het gebruik van de volgende producten. Het werd berekend voor normaal gebruik, zoals hieronder beschreven:

Materiaal

- 1 centrale CS 8000 TYXAL+
- 3 bedieningselementen (Afstandsbediening TL 2000, gewoon toetsenbord CLS 8000 TYXAL+, touch-toetsenbord CLT 8000 TYXAL+ of badgelezer LB 2000 TYXAL+).
- 4 diverse producten (bewegingsdetector, openingsdetector, buitensirene of telefonische overdrager uit het assortiment TYXAL+ X3D)

Gebruik

- 2 activeringen per dag
- 3 openingen/sluitingen per dag
- 5 alarmcycli van 270 seconden (3x90sec)/jaar met loeien van alle melders + 5 oproepen zender
- Buitensirene en sirene van centrale zonder Bevestiging AAN/UIT, gemiddeld geluidsniveau,
- Bewegingsdetector: 5 uren detectie per dag
- Bewegingsdetector met video: 1 aanvraag voor extra controle per maand
- Afstandsbediening zonder domoticafunctie
- Telefonische overdrager zonder toezicht op afstand, stemhulp niet geactiveerd
- Normale temperatuur (tussen 15 en 25 °C).
- Deurbel uitgeschakeld
- Touch-toetsenbord met gemiddelde helderheid

DELTA DORE kan niet aansprakelijk worden gehouden voor vroegtijdige slijtage van de batterijen, te wijten aan een gebruik dat afwijkt van het gebruik dat hierboven werd beschreven.

Voorzorgsmaatregelen lithiumbatterijen

De apparaten van het gamma TYXAL+ werken op batterijen of lithiumbatterijen.

1 - Voorwaarden voor opslag:

Bewaren op een koele (<30 °C bij voorkeur), droog en goed geventileerd plaats. Uit de buurt houden van vocht, warmte, open vuur. Bewaar de batterijen in de originele verpakking tot gebruik. Niet in bulk opslaan. Geen druk uitoefenen, kan vervorming veroorzaken.

2 - Hantering:

Meng geen batterijen van verschillende modellen of verschillende merken door elkaar. Meng geen oude en nieuwe batterijen door elkaar. Niet verwarmen of solderen. Niet demonteren. De lithiumbatterijen zijn niet oplaadbaar en mogen in geen geval worden opgeladen.

3 - Plaatsen en vervangen:

Plaats in een apparaat alleen nieuwe batterijen, met dezelfde datumcode, van dezelfde fabrikant en hetzelfde type. Respecteer de polariteit van de batterijen tijdens de installatie. Volg de aanbevelingen voor de maximale intensiteit van de stroom en operationeel temperatuurbereik.

4 - Wegwerpen:

Volg de wetgeving van kracht.

5 - Veiligheid:

Niet kortsluiten. Niet herladen. Niet perforeren. Niet verbranden. Niet samenpersen. De interne onderdelen niet aan water blootstellen. Ontladen niet forceren. Niet blootstellen aan temperaturen hoger dan 100 °C.

13. Ondersteuning

Dit hoofdstuk is bedoeld om u te helpen de meest voorkomende problemen die u tijdens de installatie of het gebruik van uw alarmsysteem kunt tegenkomen op te lossen.

Alle gebeurtenissen kunt u raadplegen in het menu Historiek.

Neem, in geval van twijfel, wanneer het probleem blijft bestaan of wanneer het probleem niet in deze lijst voorkomt, contact op met onze klantenservice:

Onnodig alarmsignaal van het inbraakalarm veroorzaakt door een detector

• Bewegingsdetector

- Controleer of er zich een verstoring element in het detectieveld bevindt (dier, ventilatiestroom, verwarming, tocht, open haard...) en verplaats anders de detector.

- Als u een huisdier hebt, zorg ervoor dat uw detector is uitgerust met de lens "Dieren".

• Controleer of uw dier of dieren de beperkingen voor het gebruik respecteren (raadpleeg de handleiding van de detector), anders moet u een perimetrische bescherming gebruiken (openingsdetector) om deze zone te bewaken. Als u twijfelt, neem dan contact met ons op.

Openingsdetector

- Controleer of de afstand tussen de detector en de magneet niet te groot is (zie handleiding van detector).

- Wanneer de uitgang aan te grote trillingen onderhevig is: vervang de openingsdetector door een bewegingsdetector.

Als het probleem aanhoudt, kunt u de defecte sensor uitschakelen via het menu Inschakelen/uitschakelen.

Andere problemen met een detector

• **Wanneer u een beveiligde ruimte binnengaat, gaat het alarm direct af en u heeft geen tijd om een paneel te bereiken om het systeem uit te zetten.**

De detector of detectoren die de toegang tot het paneel beveiligen staan niet in de stand "uitgesteld alarm".

• **Bij iedere detectie (door een bewegingsmelder of wanneer een beveiligde uitgang geopend wordt) laat de detector een aantal knipperingen zien.**

De batterijen moeten verwisseld worden.

De centrale weigert om een product te verbinden

• **U hebt het maximale aantal producten van dit type bereikt.**

• **Er werden nog geen eerdere verbindingen gemaakt en u probeert een product te verbinden dat geen bedieningselement is.**

Verbind eerst een bedieningselement.

• **Het product bevindt zich te ver van de centrale.**

Breng het product dichterbij de centrale. Indien nodig voegt u een herhaler toe.

U bent de toegangscode vergeten/verloren

Initialisatie van alle toegangscodes

❶ Plaats de centrale in onderhoudsmodus,

❷ Open de centrale,

❸ Ontkoppel de batterij,

❹ Druk op de toets 2, terwijl u de batterijen opnieuw aansluit,

❺ Laat toets 2 los

De installateurscode werd ingesteld op 123456.

De gebruikerscodes of beperkte codes moeten opnieuw worden geprogrammeerd.

Onnodig alarmsignaal van de zelfbeveiliging van een product

- Controleer of de behuizing van het product correct gesloten is en of het niet aan sterke trillingen blootstaat.

- Controleer of de rubberen onderdelen goed werden geplaatst.

U kunt het systeem niet inschakelen

• **Er is een probleem met de zelfbeveiliging van een van de producten van de installatie.**

- Controleer de zelfbeveiligingen.

• **De batterijen van een de producten zijn leeg**

• **Een deur of raam staat open**

• **Probleem met systeembewaking**

U kunt het opstarten van het systeem forceren.

Alle bedieningselementen zijn buiten dienst

• **U moet een nieuw bedieningselement verbinden.**

❶ Open de centrale. Let op het geloei,

❷ Ontkoppel de batterijen,

❹ Druk op de toets 1, terwijl u de batterijen opnieuw aansluit,

❺ Laat de toets 1 los,

❻ Verbind een nieuw bedieningselement.

De centrale verlaat de onderhoudsmodus niet

• **Er worden zelfbeveiligingen uitgevoerd.**

Controleer de producten en/of het touch-toetsenbord CLT 8000 TYXAL+ om te weten te komen welk product een probleem heeft.

Probleem met een zone

• **Een zone van het systeem schakelt zichzelf in.**

U hebt deze zone als een gemeenschappelijke zone aangeguid.

• **Een zone "andere" verschijnt op het scherm**

Één of meer detectoren zijn niet toegewezen aan een bepaalde zone (zie § "Hoe werkt uw alarmsysteem").

De centrale laat een reeks pieptonen horen wanneer deze wordt ingeschakeld/uitgeschakeld

• **Storing systeembewaking**

De centrale ontvangt geen berichten meer van een product.
- Raadpleeg het menu Info van het touch-toetsenbord om de aard van de storing te weten te komen.
- Controleer de status van de producten.

Op het touch-toetsenbord wordt regelmatig "Downloaden" weergegeven

Dit is een automatische update.

Dit wordt weergegeven als het toetsenbord niet recent werd gebruikt of als u sinds de installatie wijzigingen hebt gemaakt.

Probleem met toezicht

- Test de radioverbinding (zie § Test).

Tijdens de test is er een probleem opgetreden

• **De test in reële omstandigheden werkte niet**

Zorg ervoor dat u 2 minuten wacht alvorens een detectie te activeren

• **U kunt een inbraakdetector niet testen**

Zorg ervoor dat de centrale zich in de Test-modus bevindt (zie § De installatie testen)

Probleem met verbinding van een touch-toetsenbord CLT 8000 TYXAL+

• **Na het activeren van het scherm wordt de volgende tekst weergegeven: "Geen centrale verbonden" OF**

U hebt een initialisatie van de centrale uitgevoerd. Bij het verbinden van een eerste bedieningselement vermeldt het touch-toetsenbord CLT 8000 TYXAL+ niet: "Om te verbinden, drukt u 5 seconden op ON"

Initialiseer het toetsenbord (zie § "Fabrieksinstellingen herstellen").

U kunt het systeem niet uitschakelen met de installateurscode

• Het systeem is ingeschakeld, ofwel:

- via een gebruikerscode,
- via een beperkte code,
- via een afstandsbediening TL 2000 TYXAL+ of een badgelezer LB 2000 TYXAL+

Gebruik een van de volgende methodes om het systeem uit te schakelen.

De installateurscode kan het systeem alleen uitschakelen als deze werd ingeschakeld met een installateurscode.

Het systeem weigert regelmatig om te worden ingeschakeld, of de overdrager meldt een storing van toezicht

• Sommige gebeurtenissen (bv GSM lijn) zijn optreden en voorkomen het starten.

Controleer de modus Beheer van storingen en verander deze naar "Optimaal" indien nodig.

14. Technische kenmerken

Centrale sirene CS 8000 TYXAL+

- Voeding: Lithiumbatterij 3,6 V / 26 Ah
- Klasse III isolatie
- Verbruik in stand-by max. 10 µA
- Gemiddeld verbruik tijdens het zenden max. 25 mA
- Gemiddeld verbruik tijdens het zenden max. 1,4 A
- Levensduur 10 jaar (zie hoofdstuk "De batterijen vervangen")
- Batterijspanning: < 2,7 V
- Radiofrequenties 868,95 MHz en 868,30 MHz (EN-norm 300 220)
- Radioapparatuur van Klasse 1 (mag zonder beperkingen worden op de markt gebracht en gebruikt)
- Zendbereik van 100 tot 300 meter in open veld, afhankelijk van de aangesloten toestellen (het bereik kan variëren, afhankelijk van de plaatsingsomstandigheden en de elektromagnetische omgeving)
- Radio alarm uitrusting
- Milieu-klasse I
- 1.000.000 mogelijke codes
- Maximum aantal verbonden producten: 50
- Aantal geregistreerde gebeurtenissen: 1250
- Geluidsniveau op 1m: 109 dBA +/-2
- Automatische bescherming tegen opening en losrukken
- Uitsluitend geschikt voor gebruik binnenshuis
- Beschermingsindex: IP40 - IK06
- Bedrijfstemperatuur: +5°C tot +40°C
- Opslagtemperatuur: -10 °C tot +70°C
- Vochtigheid: 75%
- Afmetingen: 176 x 268,5 x 59,5 mm
- Gewicht (met batterijen): 900 grams.
- Normen: EN 50131-1 klasse 2, EN 50131-5-3, RTC 50131-3, EN 50131-4, RTC 50131-4, EN 50131-6, RTC 50131-6.
- Optionele dichting door polymeer label 12,7 x 25,4 (onschendbaar) - ref 1730066

Afstandsbediening TL 2000 TYXAL+

- Voeding: Lithiumbatterij - CR2430 - 3V
- Klasse III isolatie
- Verbruik in standby max. 0,6 µA
- Gemiddeld verbruik tijdens het zenden max. 23 mA
- Levensduur 10 jaar (zie hoofdstuk "De batterijen vervangen")
- Radiofrequenties 868,95 MHz en 868,30 MHz (EN-norm 300 220)
- Radioapparatuur van Klasse 1 (mag zonder beperkingen worden op de markt gebracht en gebruikt)
- Zendbereik van 100 tot 300 meter in open veld, afhankelijk van de aangesloten toestellen (het bereik kan variëren, afhankelijk van de plaatsingsomstandigheden en de elektromagnetische omgeving)
- Radio alarm uitrusting
- Milieu-klasse II
- Beschermingsindex: IP32
- Bedrijfstemperatuur: -10°C tot +55°C
- Opslagtemperatuur: -10 °C tot +70°C
- Vochtigheid: 75%
- Afmetingen: 42 x 65 x 8 mm
- Gewicht (met batterijen): 25 grams.
- Normen: EN 50131-3 klasse 2, RTC 50131-3, EN 50131-6, RTC 50131-6.

Touch-toetsenbord met scherm CLT 8000 TYXAL+

- Voeding: Lithiumbatterij - LS 14500 - 3 x 3,6V / 7,8 Ah
- Klasse III isolatie
- Verbruik in stand-by max. 10 µA
- Gemiddeld verbruik tijdens het zenden max. 120 mA
- Levensduur 10 jaar (zie hoofdstuk "De batterijen vervangen")
- Radiofrequenties 868,95 MHz en 868,30 MHz (EN-norm 300 220)
- Radioapparatuur van Klasse 1 (mag zonder beperkingen worden op de markt gebracht en gebruikt)
- Zendbereik van 100 tot 300 meter in open veld, afhankelijk van de aangesloten toestellen (het bereik kan variëren, afhankelijk van de plaatsingsomstandigheden en de elektromagnetische omgeving)
- Radio alarm uitrusting
- Milieu-klasse II
- Automatische bescherming tegen opening en losrukken
- Uitsluitend geschikt voor gebruik binnenshuis
- Beschermingsindex: IP31 - IK06
- Bedrijfstemperatuur: -10°C tot +55°C
- Opslagtemperatuur: -10 °C tot +70°C
- Vochtigheid: 75%
- Afmetingen: 89 x 168 x 28 mm
- Gewicht (met batterijen): 270 grams.
- Normen: EN 50131-3 klasse 2, RTC 50131-3, EN 50131-6, RTC 50131-6.

Bewegingsdetector TYXAL DMB

- Voeding: Lithiumbatterij - LS 17500 - 3,6V
- Klasse III isolatie
- Verbruik in standby max. 5 µA
- Gemiddeld verbruik tijdens het zenden max. 26 mA
- Levensduur 10 jaar (zie hoofdstuk "De batterijen vervangen")
- Radiofrequenties 868,95 MHz en 868,30 MHz (EN-norm 300 220)
- Radioapparatuur van Klasse 1 (mag zonder beperkingen worden op de markt gebracht en gebruikt)
- Zendbereik van 100 tot 300 meter in open veld, afhankelijk van de aangesloten toestellen (het bereik kan variëren, afhankelijk van de plaatsingsomstandigheden en de elektromagnetische omgeving)
- Radio alarm uitrusting
- Milieu-klasse II
- Automatische bescherming tegen opening en losrukken
- Beschermingsindex: IP30 - IK04
- Bedrijfstemperatuur: -10°C tot +55°C
- Opslagtemperatuur: -10 °C tot +70°C
- Vochtigheid: 75%
- Afmetingen: 67,8 x 77,3 x 45,3 mm
- Gewicht (met batterijen): 90 grams.
- Normen: EN 50131-1 klasse 2, EN 50131-2-2, RTC 50131-2-2



Mediante la presente Delta Dore declara que el equipo cumple con las exigencias fundamentales y con las disposiciones pertinentes de la directiva R&TTE 1999/5/CE.

La declaración de conformidad CE de este equipo está disponible, bajo demanda, en:
Service "Infos techniques"
DELTA DORE - Bonnemain - 35270 Combours (Francia)
E-mail: info.techniques@deltadore.com

Delta Dore verklaart hierbij dat het toestel beantwoordt aan de basisvereisten en aan de andere relevante bepalingen van de richtlijn R&TTE 1999/5/CE

De CE-conformiteitsverklaring van dit toestel kan op aanvraag verkregen worden bij:
De dienst "Technische inlichtingen"
DELTA DORE - Bonnemain - 35270 Combours (Frankrijk)
E-mail: info.techniques@deltadore.com

Debido a la evolución de las normas y del material, las características indicadas en el texto y las imágenes de este documento solamente podrán comprometerse después de ser confirmadas por nuestros servicios.

Vanwege de evolutie van de normen en van het materiaal verplichten de kenmerken, zoals aangegeven in de teksten en afbeeldingen van dit document, ons pas na bevestiging door onze diensten.

