

# TYBOX 1010 WT

[www.deltadore.com](http://www.deltadore.com)



**Guide d'utilisation**

## Sommaire

1- Mode AUTO.....	3
2- Voyants boîtier technique .....	3
3- Fonctions domotiques .....	4
4- Réglage heure et date.....	4
5- Réglage des températures de consignes.....	5
6- Consultation des consommations .....	7
7- Programmation.....	8
8- Touche Information i .....	10
9- Journée à la maison.....	11
10- Absence .....	11
11- Dérogation chauffage .....	12
12- Dérogation ECS .....	12
13- Mode Arrêt.....	13
14- Aide .....	14

## 1- Mode AUTO

Le TYBOX pilote le chauffage en fonction du programme en cours (P1 à P6) et des températures demandées (consignes).

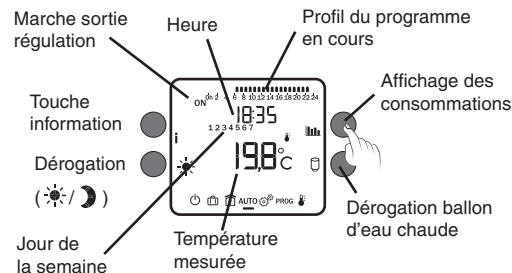

- Dérogations chauffage et ECS (Eau Chaude Sanitaire) possibles,
- Accès aux consommations (  ),
- Accès à l'état de l'installation (touche i) et aux défauts éventuels,
- Passage en veille après 30 secondes sans action

## 2- Voyants boîtier technique

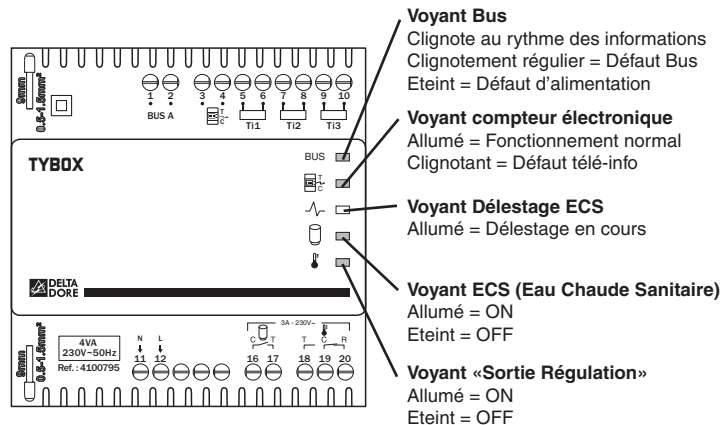

### 3- Fonctions domotiques

Les fonctions domotiques vous permettent, depuis une tablette ou un smartphone, localement ou à distance, de retrouver les fonctions suivantes :

- pilotage du chauffage (mode Chaud/ froid, mode Auto/ Arrêt/ Absence/dérogation),
- consultation des consommations du mois en cours ainsi que de l'historique des mois précédents (Elec, gaz,...).

Pour bénéficier de ce service, vous devez associer le boîtier d'ambiance à une passerelle domotique de la gamme TYDOM.

#### Exemple avec la passerelle domotique TYDOM 2000

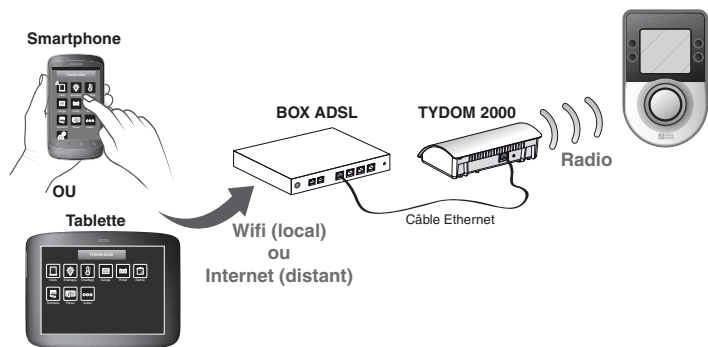

### 4- Réglage heure et date

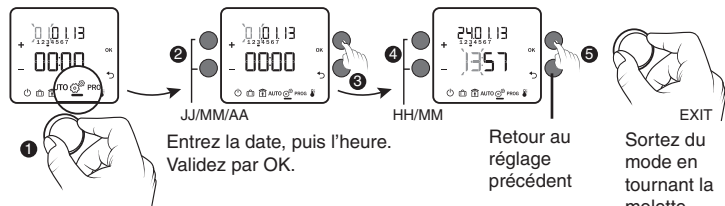

### 5- Réglage des températures de consignes

Ces réglages ne sont disponibles que si la sortie régulation est utilisée et déclarée (menu de configuration 2-08 > 0, notice d'installation).

Le choix Heat/Cool (Chauffage/Rafrâichissement) n'est disponible que si vous avez déclaré la présence d'un système de rafraîchissement (menu installateur, 0-06).

Appuyez sur + ou -. Validez par OK.

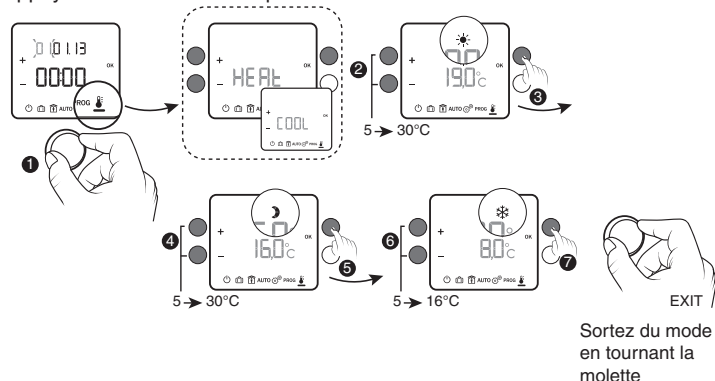





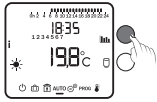

## 6- Consultation des consommations

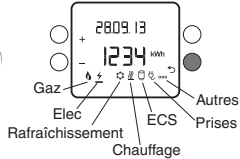
A partir des modes AUTO,  ou .



Appuyez sur la touche .



-  : Consommation totale gaz
-  : Consommation totale électrique
-  : Consommation du rafraîchissement
-  : Consommation du chauffage
-  : Consommation de la production d'eau chaude sanitaire (ECS)
-  : Consommation liée aux appareils connectés sur prises

- Pour passer d'un affichage de consommation à l'autre, tournez la molette.
- Selon la configuration de l'installation, certains symboles ne seront pas proposés.
- Pour sortir du mode «Consultation des consommations», appuyez sur la touche .

- Si vous avez une chaudière «hybride», l'affichage des consommations chauffage et ECS se fera pour chaque type d'énergie utilisé (gaz et elec).
- Les index de consommation et l'historique peuvent être remis à zéro (menu 2-24, notice d'installation).

**Exemple :** Vous souhaitez consulter la consommation totale électrique de votre installation.

Tournez la molette pour sélectionner le symbole .

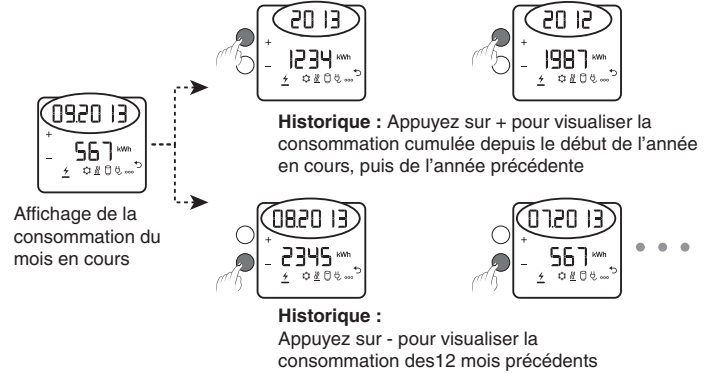



## 8- Touche Information i

A partir des modes AUTO, ou , vous accédez à l'état de l'installation (touche i) et aux défauts éventuels (voir § Aide).

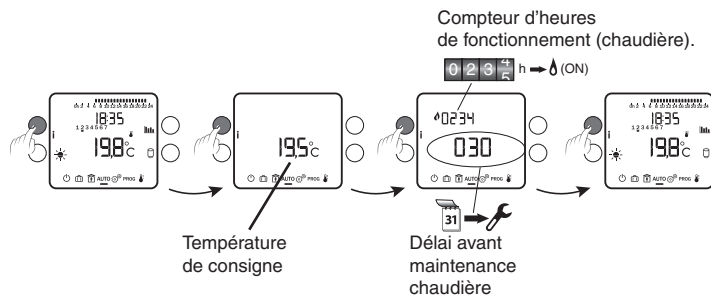

- Le compteur d'heures de fonctionnement n'est actif que si le menu 2-08 (voir notice d'installation) est différent de 0 ou PROG.
- Le compteur d'heures de fonctionnement peut être remis à zéro (menu 2-17).
- Le délai avant maintenance doit être initialisé après chaque entretien (menu 2-20).

## 9- Journée à la maison

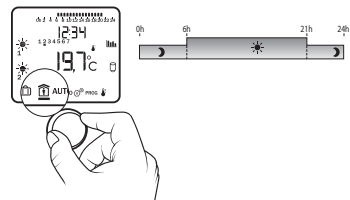

Ce menu suit le programme P0 (voir chapitre «Programmation»).

- Dérogations chauffage et ECS possibles.
- Accès aux consommations
- Passage en veille après 30 secondes sans action

## 10- Absence



V	10	
S	11	
D	12	
L	13	
M	14	
M	15	
J	16	
V	17	
S	18	
D	19	

Exemple : Vous partez du Vendredi 10/02 au Samedi 18/02. Le chauffage est mis en Hors-gel pendant cette période. L'ECS est en arrêt (modifiable, menu installateur 1-05).

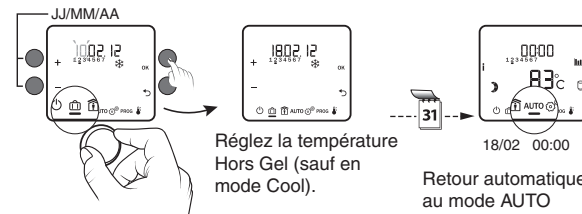

Tournez la molette sur puis entrez la date de retour par + et -.  
Validez par OK.

Retour automatique au mode AUTO le samedi 18/02 à 00:00h.

## 11- Dérogation chauffage



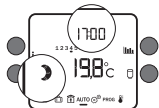
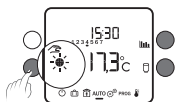

Exemple : il est 15h30 et vous souhaitez du Confort avant l'heure programmée (17h), sur la zone 1.



A partir du mode AUTO.

A 17h00, le programme reprend son cours normal.

Lorsque vous effectuez une dérogation Arrêt ou Hors-gel depuis une tablette ou un smartphone, les symboles  et  ne sont pas affichés sur le boîtier d'ambiance.

## 12- Dérogation ECS

A partir des modes AUTO,  ou .

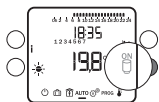
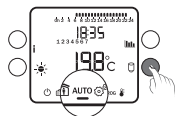



Le symbole  clignote.  
La marche ECS est relancée pour 6 heures.

Appuyez sur la touche .

Cette relance peut être interrompue au passage en Heures Creuses ou par un nouvel appui sur la touche .

## 13- Mode Arrêt

Dans ce mode:

- le chauffage est à l'arrêt.
- la dérogation ECS est possible
- vous accédez aux consommations (touche ).
- vous accédez à l'état de l'installation (touche ) et aux défauts éventuels (voir § Aide).

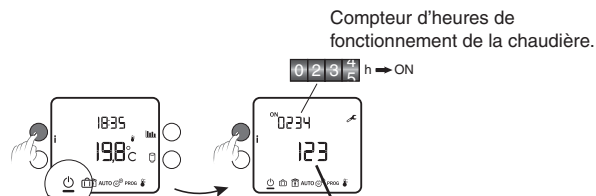

Par appuis successifs sur la touche , vous visualisez l'état de l'installation

Nombre de jours restant avant maintenance

### **Rien n'apparaît sur l'écran du boîtier d'ambiance.**

Il n'y a pas d'alimentation.

*Vérifiez le disjoncteur.*

### **Vous ne pouvez régler la température Hors gel en absence.**

Vous êtes en mode Cool.

*Le réglage du Hors gel n'est pas disponible dans ce mode.*

### **Le symbole n'apparaît pas.**

L'ECS n'est pas gérée par l'appareil.



*Reportez-vous au menu 1-04, notice d'installation.*

### **Le symbole clignote.**

Vous êtes à moins de 30 jours de la date de maintenance de la chaudière.

OU

Un défaut est détecté sur l'installation.

*A partir des modes AUTO,  ou , appuyez sur la touche i pour consulter la nature du «Défaut».*

### **dEF 6:**

Il y a un défaut de communication entre le TYBOX et son boîtier technique (Bus A).

*Vérifiez l'installation.*

### **dEF 7:**

Il y a un défaut de communication avec le compteur électronique.

*Vérifiez la liaison avec le compteur.*





2004/108/CE - 2006/95/CE

